

JAGD UND SPORTSCHIESSEN 2019/20

MUNITION

WAFFEN

OPTIK

ZUBEHÖR

norma



Rottweil

Together
ahead. **RUAG**

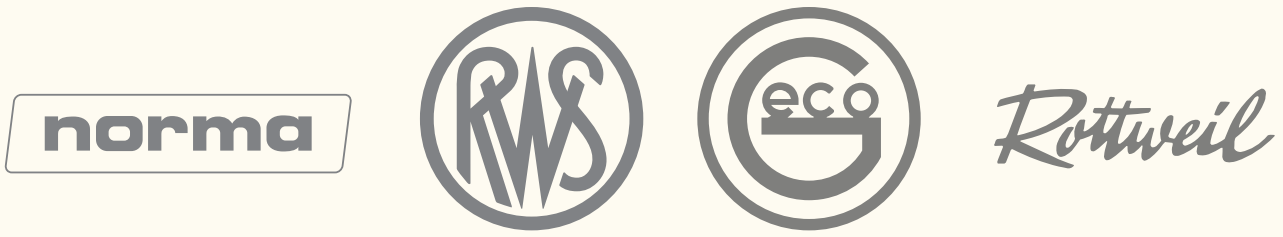

Registered trademarks of RUAG Ammotec



Exclusively distributed by RUAG Ammotec in Germany



Distributed by RUAG Ammotec

MUNITION _____ 4



- RWS Büchsenpatronen 4
- RWS Randfeuerpatronen 37
- RWS Luftgewehrkugeln 44
- Norma Büchsenpatronen 58
- Norma Randfeuerpatronen 73
- GECO Munition 80
- Rottweil Schrotpatronen 94
- Wiederladekomponenten 126

WAFFEN & SCHALLDÄMPFER _____ 138



- F.A.I.R. Flinten und Zubehör 138
- Rößler TITAN Repetierbüchsen 144
- DAR Waffen und Zubehör 152
- Glock Pistolen und Zubehör 158
- STRYK B Pistole und Zubehör 166
- Hausken Schalldämpfer 168
- Weihrauch Druckluftwaffen 176

OPTIK _____ 180



- NITEHOG Thermal- und Nachtsichtgeräte 180
- GECO Zielfernrohre und Ferngläser 184
- TIER ONE Zweibeine und Montagen 194

ZUBEHÖR _____ 198



- 4 Stable Sticks 198
- Thermo Produkte 200
- HOPPE'S BORESNAKE 201
- FLUNA TEC Pflege- und Reinigungsmittel 202
- Waffenöle/3M Peltor Bull's Eye I Gehörschützer 205
- RWS Quick Sharp Messerschärfer/Schießmützen/Gewehrriemen 206
- GECO T-Shirts/Munitionstasche 208
- GECO Caps/Rottweil Thermoskanne 209

Rtwail®

Unterwegs mit den RWS ProHuntern!

[zum RWS Hunting Blog >](#)



**NEU:
DER RWS
HUNTING-BLOG**



SINCE 1886

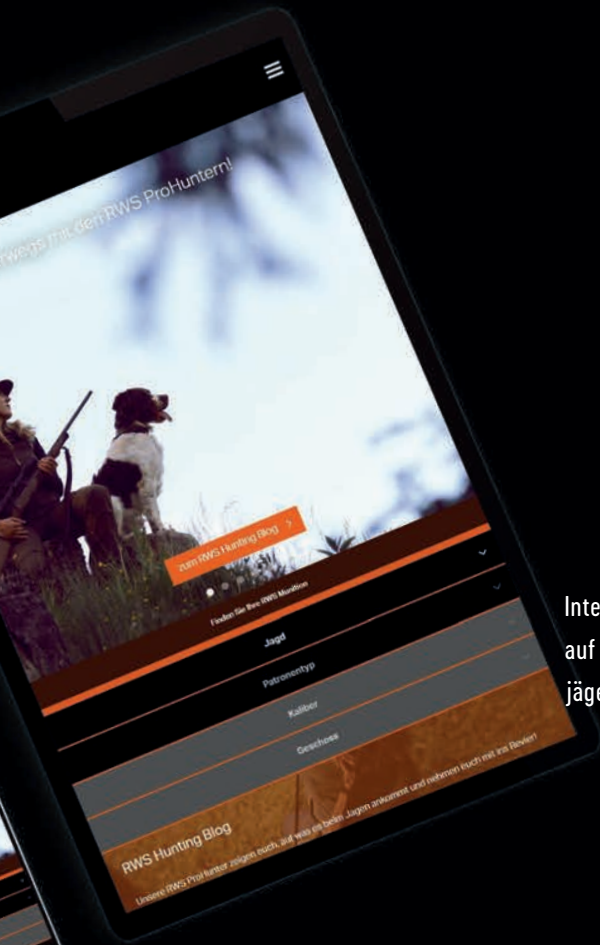

Interaktiver Munitionsberater für Büchsen- und Schrotpatronen | Antworten auf die häufigsten Fragen auf unseren FAQ Seiten | Kostenloses RWS Jungjägerpaket | und viele weitere Themen finden Sie auf RWS MOBILE und WEB

RWS-MUNITON.DE



AB INS REVIER MIT DEN RWS PROHUNTERS!

Jagd gemeinsam erleben: Eintauchen in die Welt von RWS mit dem RWS Hunting Blog!
Eine Plattform, die Jäger inspiriert, Erfahrungen, Expertise und Leidenschaft vermittelt | Authentische Berichte von einmaligen Jagdabenteuern und spannende Jagderlebnisse | „Wissen aus erster Hand“ – Unsere Experten berichten zu Hintergründen von Ballistik und Technik, Neuheiten für die Jagd und persönlichen Gedanken aus dem Revier.



BESUCHEN SIE AUCH UNSERE SOCIAL MEDIA SEITEN AUF
FACEBOOK, YOUTUBE UND INSTAGRAM



ZUVERLÄSSIG



VIELSEITIG



PRÄZISE



BÜCHSENPATRONEN

Die Munition entscheidet



In Sachen Qualität darf es bei Munition keine Kompromisse geben. RWS geht hierfür von den ersten Ideen in der Produktentwicklung über die Fertigung der Patrone bis zum letzten Blick der Qualitätssicherung einen konsequent hochwertigen Weg. Alle Komponenten, vom Anzündhütchen über Hülse, Pulver und Geschoss, durchlaufen einen jederzeit kontrollierten Produktionsprozess, bevor sie – perfekt aufeinander abgestimmt – laboriert werden.

Anschließend werden alle Büchsenpatronen einer vielschichtigen, mechanischen, lasergesteuerten aber auch oftmals händischen Qualitätsprüfung unterzogen. Mehr als 100 Produktionsstufen mit den dazugehörigen qualitätsprüfenden Maßnahmen sind erforderlich, bevor eine RWS Büchsenpatrone unseren Ansprüchen genügt und zur Lieferung freigegeben wird. Alles für Ihren Jagerfolg, denn die Munition entscheidet!



LAUFSCHONEND

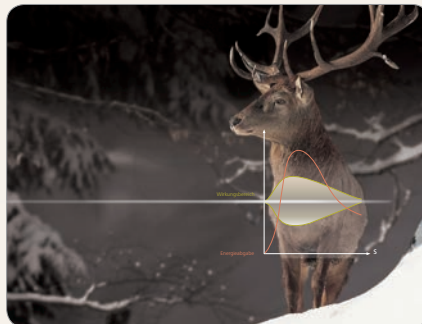

WIRKSAM

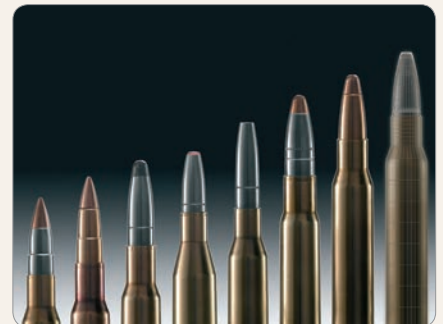

INNOVATIV





BÜCHSENPATRONENGELOSSE



RWS ist weltweit der einzige bedeutende Hersteller von Büchsenpatronen, der Jagdgeschosse ausschließlich aus eigener Fertigung anbietet. Mit mehr als neun verschiedenen Jagdgeschossen und zahlreichen weiteren für militärische, polizeiliche, gewerbliche und sportliche Anwendungsbereiche verfügt RWS über die wohl breiteste Geschosspalette überhaupt. Modernste Fertigungsmethoden gewährleisten höchste Maßhaltigkeit und eine einwandfreie Oberflächenbeschaffenheit. Nur Geschosse, die den strengen internen RWS-Spezifikationen gerecht werden, gelangen in den Waffenfachhandel.

Was zeichnet RWS Geschosse besonders aus?

- Außergewöhnliche Präzision
- Optimal gestreckte Flugbahn
- Den Wildgewichten angepasste Energieabgabe im Wildkörper
- Der Schussentfernung gerecht werdende Deformationsbereitschaft
- Kurze Fluchtstrecken

EVOLUTION GREEN

Herausragende Augenblickswirkung - bleifrei



Das RWS EVOLUTION GREEN ist ein bleifreies Teilerlegungsgeschoss mit einer Reihe von aufeinander abgestimmten Konstruktionsmerkmalen. Die Geschosskerne sind aus lebensmittelechtem Zinn. Durch spezielle Vorfragmentierung des vorderen Geschosskerns sowie die Speed-Tip Geschossspitze erreicht das RWS EVOLUTION GREEN seine überzeugende Geschosswirkung - herausragende Augenblickswirkung auch auf weite Schussdistanzen.

Das Geschoss eignet sich für alle heimischen Wildarten, spielt seine Stärken jedoch am besten im Bereich leichtes bis mittelschweres Wild aus.

Die Besonderheiten auf einen Blick:

- Herausragendes Ansprechverhalten und überzeugende Augenblickswirkung für kürzere Fluchtstrecken und weniger Nachsuchen
- Überzeugende Tötungswirkung - selbst bei hohen Schussdistanzen
- Optimierte Geschossform sorgt für eine rasante Ballistik
- Formstabiler Heckkörper für garantierten Ausschuss
- Scharfrand liefert das gewünschte Schnitthaar



Vorderer Kern aus lebensmittelechtem Zinn mit radial verlaufenden Sollbruchstellen für sicheres Ansprechverhalten und hohe Augenblickswirkung

Speed-Tip Geschossspitze für überzeugende Augenblickswirkung und gestreckte Flugbahn

Stärkerer Mantel für sicheren Ausschuss

Dünnere Mantel für sicheres und schnelles Ansprechen

Scharfrand für Pirschzeichen

Nickelplattierter Geschossmantel für erhöhte Lebensdauer des Laufes

Formstabiler Heckkern aus Zinn für extreme Tiefenwirkung



HIT

Überzeugende Tiefenwirkung - bleifrei



Das RWS HIT Geschoss ist ein bleifreies, massestabiles Deformationsgeschoss auf Solid-Basis. Die einzigartige HIT-Matrix mit der RWS TC-Tip (Twin-Compression-Tip) und der RWS ACC (Active-Crater-Cavity) garantiert ein sicheres und schnelles Aufpilzen des Geschosses mit hoher Schockwirkung - auch auf weitere Distanzen. Der kompakte Restkörper mit 99% Restgewicht sorgt für hohe Tiefenwirkung und einen sicheren Ausschuss - auch nach Knochentreffern! Damit ist das RWS HIT die passende bleifreie Alternative für Anhänger von splitterfreien Geschossen. Das Geschoss eignet sich für alle heimischen Wildarten, spielt seine Stärken jedoch am besten im Bereich mittelschweres bis starkes Wild aus.

Die Besonderheiten auf einen Blick:

- Massestabiler Restkörper sorgt für eine überlegene Tiefenwirkung - auch bei Knochentreffern oder stärkerem Wild
- Beste Wildbretverwertung dank splitterfreiem Aufpilzen
- Sehr gute Eignung für weite Schussdistanzen in rasanten Kalibern
- Kräftige Augenblickswirkung - auch auf weitere Distanzen

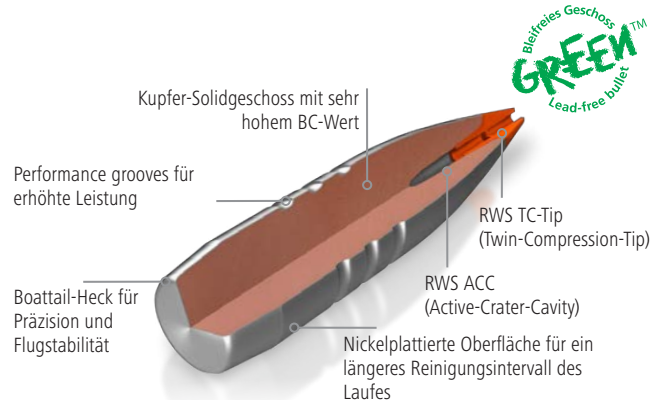

RWS HIT-MATRIX

1 RWS TC-Tip (Twin-Compression-Tip)

Mit 2 Hohlkammern für zuverlässige Initialdeformation und gestreckte Flugbahn

2 RWS ACC (Active-Crater-Cavity)

Für aktiv beschleunigtes Aufpilzen und hohe Schockwirkung

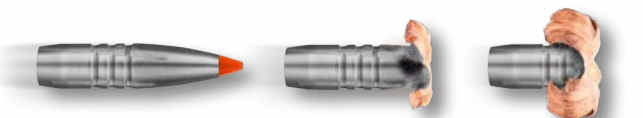
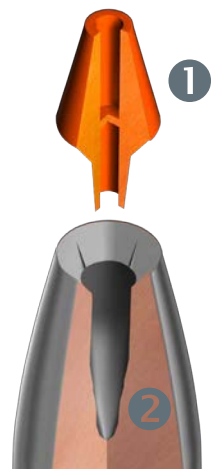

Erleben Sie den unterschiedlichen Wirkcharakter der beiden bleifreien Geschosse EVO GREEN und HIT in unserem Video „RWS Ballistik Workshop“: rws-munition.de → Videos → Jagd

NEU

LONG-RANGE PERFORMANCE

SPEED TIP PRO

Höchste Wirksamkeit auf alle Distanzen



Der rasante technische Fortschritt im Bereich Waffen und Optik ermöglicht das Schießen und Jagen auf weite Distanzen. Auch vermehrte Jagdreisen erfordern einen Einsatz der Munition auf unterschiedlichste Distanzen und Wildgewichte.

Z. B. sind bei Gebirgsjagden oder auf stärkeres – afrikanisches - Wild eine hohe Durchschlagskraft sowie hohe Stoppwirkung unablässig. RWS hat nun für diese Anforderungen mit dem neuen SPEED TIP PROFESSIONAL ein modernes Jagdgeschoss entwickelt. Basierend auf der bewährten H-Mantel-Technologie deckt es zuverlässig Einsatzreichweiten bis über 300 m bei gleichzeitig variablen Wildgewichten ab.

Die RWS SPEED TIP PROFESSIONAL gehört zu den neuesten Entwicklungen aus dem Hause RWS, die insbesondere für eine sehr hohe Schock-/ Stoppwirkung und den Einsatz auf weite Schussdistanzen stehen.

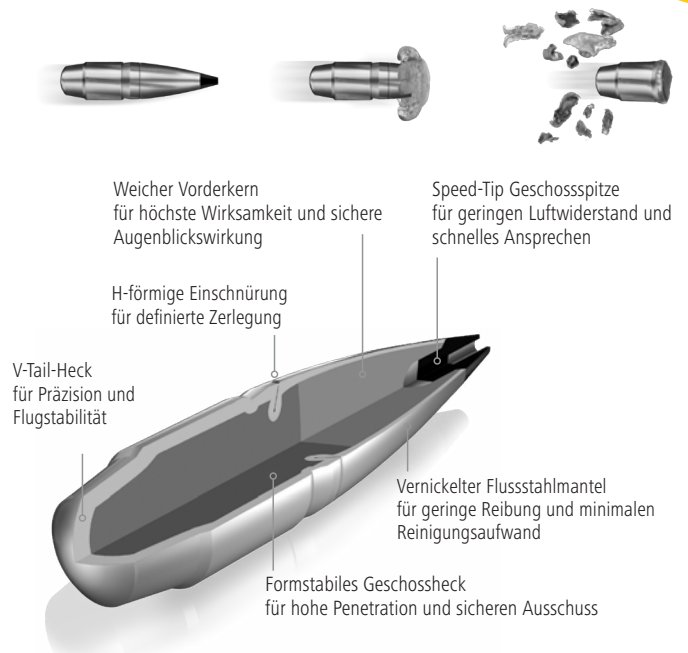

Extreme Knock-Down Power auch auf weite Distanz

Das sehr schnelle Ansprechen im Wildkörper wird durch die Speed-Tip Geschossspitze mit integrierter Hohlspitze und dem leicht zerlegbaren vorderen Kern erzielt. Der härtere Heckkern sorgt für garantierte Durchschlagskraft. Auf der Jagd resultiert dies in deutlich reduzierten Fluchtstrecken und sicherem Ausschuss mit Schweißfährte.



Simulierte Wundhöhle in ballistischer Seife - .300 Win. Mag. SPEED TIP PRO auf 350 m

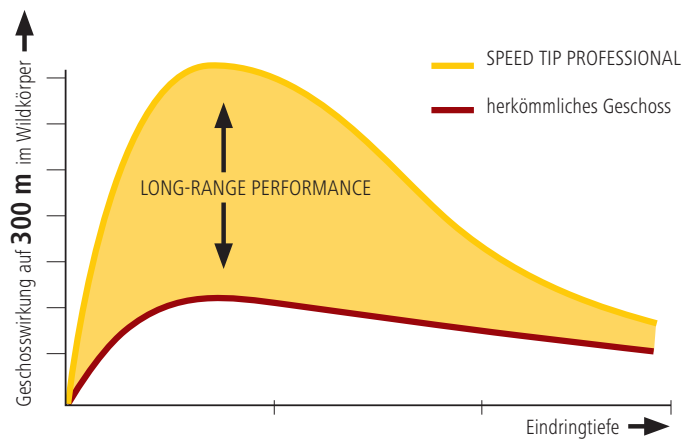

Rasante Ballistik

Die extrem gestreckte Flugbahn mit hoher Geschwindigkeit ermöglicht auch eine Jagd auf weite Schussdistanzen. Erreicht wird dies durch die Long-Range Geschossform mit abschließender Speed-Tip Geschossspitze und dem V-Tail Heck.



Hohe Präzision

Eine überzeugende Grundvoraussetzung für weite Schüsse. Diese wird durch das V-Tail Präzisionsheck und die vernickelte Geschoss-oberfläche garantiert.



EVOLUTION

Für überzeugende Tiefenwirkung



Der Wirkungsvorteil des Evolution® wird bei Knochentreffern, primär auf stärkeres Wild, besonders deutlich. Während klassische Teilmantel-Geschosse beim Auftreffen auf stärkere Knochen fragmentieren und weniger

Restenergie für Tiefenwirkung und Ausschuss besitzen, bleibt das Evolution®-Geschoss weitgehend massestabil. Durch die spezielle Verschmelzung des Bleikernes mit dem Tombak-Mantel (Power-Bonding) erreicht es ein Restgewicht von nahezu 100% und sorgt damit für eine hohe Ausschusswahrscheinlichkeit und Wildbrettschonung. Das Evolution® zeichnet sich auf Grund seiner aerodynamischen Geometrie und der ballistischen Kalotte durch gute Eigenpräzision aus. Es hat dadurch eine gestreckte Flugbahn und sichert eine hohe Auftreffenergie, auch auf weite Schussdistanzen.

Unabhängig von der Schussentfernung und der Stärke des Wildes liefert das Evolution®-Geschoss, dank seiner konstruktiven Vorteile, stets eine zuverlässige Deformation. Bei höheren Wildgewichten entfaltet sich die außergewöhnliche Tiefenwirkung besonders gut.

Die Besonderheiten auf einen Blick:

- Überzeugende Tiefenwirkung – auch bei Knochentreffern!
- Wildbrettschonung – nahezu 100% Restgewicht durch Power-Bonding
- Aerodynamische Geschossform und ballistische Kalotte für hervorragende Präzision
- Nickelbeschichteter Geschossmantel für Laufsicherung
- Mit Rapid-X-Tip® für schnelle und kontrollierte Deformation

Mit Mantel gebondeter (= verbundener) Bleikern für überzeugende Tiefenwirkung

POWER BONDING

Scharfrand für Schnitthaar am Anschuss

Rapid X Tip

für optimales Ansprechen im Wildkörper

Kneifrinne für sicheren Geschosssitz

Vernickelter Tombakmantel für erhöhte Lebensdauer des Laufes

Ballistische Kalotte für Flugstabilität und Präzision auf weite Distanz



UNI CLASSIC

Für schweres Wild



Das UNI Classic-Geschoss wurde als Pendant zum ID Classic-Geschoss speziell für die Jagd auf schweres Schalenwild bis hin zum Großwild entwickelt. Der härtere und schwerere Heckkern neigt etwas weniger zum Aufpilzen, was die Tiefenwirkung noch weiter erhöht. Für die hohe Augenblickswirkung sorgt, wie beim ID-Classic auch, der vordere Bugkern, welcher zuverlässig fragmentiert. Das torpedoförmige Heck sorgt für Flugstabilität.

Die Besonderheiten auf einen Blick:

- UNIVERSAL für schwereres Wild
- Vorderer Kern fragmentiert und sorgt für schnelle Energieabgabe im Ziel
- Scharfrand bewirkt einen gut sichtbaren Einschuss und liefert das gewünschte Schnitthaar
- Hinterer härterer Kern deformiert begrenzt und liefert zuverlässig den gewünschten Ausschuss
- Heckeinschnürung begrenzt das Abreißen der Mantelfahnen
- Geringe Wildbretzerstörung

Heck-Einschnürung für einen massestabilen Restkörper und einen gesicherten Ausschuss

Weicherer Bugkern für kontrolliertes Fragmentieren und hohe Wirksamkeit

Härterer und schwererer Heckkern für extreme Tiefenwirkung

Scharfrand für Schnitthaar am Anschuss

Nickelplattierter Stahlmantel für erhöhte Lebensdauer des Laufes

Torpedoförmiges Heck für hohe Flugstabilität



Weitere Büchsenpatronen

finden Sie bei GECO und Norma



ID CLASSIC

Für leichtes Wild



Die Grundidee des ID Classic besteht darin, „Breiten- und Tiefenwirkung“ im Ziel ideal zu kombinieren. Gelingen ist das durch die Verbindung von zwei verschieden harten Bleikernen, die zapfenförmig ineinander greifen.

Der weiche Bugkern fragmentiert kontrolliert und gibt so seine Energie schnell im Wildkörper ab. Der hintere Kern des ID Classic-Geschosses pilzt im Vergleich zum UNI-Classic stark auf und ist somit besonders geeignet für leichtes bis mittleres Schalenwild. Der nickelbeschichtete Mantel aus Flusstahl schützt den Lauf und verstärkt sich kontinuierlich nach hinten, um eine kontrollierte Deformation sicherzustellen. Das torpedoförmige Heck sorgt für Flugstabilität.

Die Besonderheiten auf einen Blick:

- IDEAL für leichtes und mittleres Wild
- Schnelle Teilzerlegung sorgt für hohe Energieabgabe
- In der Regel sicherer Ausschuss
- Scharfrand für das gewünschte Schnitthaar
- Heckeinschnürung begrenzt das Abreißen der Mantelfahnen

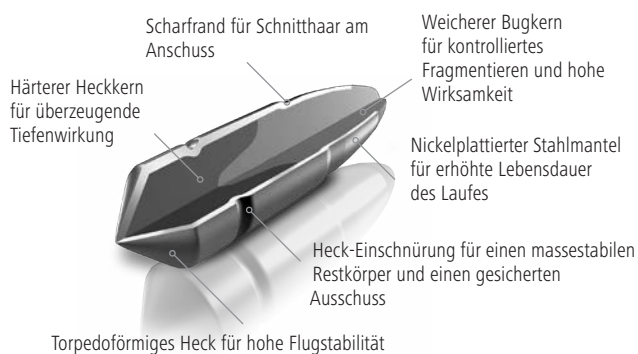

KEGELSPITZ

Für höchste Präzision



Ob starkes oder schwaches Wild - das Geschoss pilzt sich kontrolliert auf und gibt gleichmäßig Energie im Wildkörper ab unter Erhaltung eines wirksam vergrößerten Restkörpers für den Ausschuss. Das Geheimnis liegt

in der optimalen Abstimmung der Mantelwandstärke und der Härte des Bleikerns. Die äußere Form des Geschosses schafft ideale Voraussetzungen für hohe Präzision und geringen Luftwiderstand.

Die Besonderheiten auf einen Blick:

- Außergewöhnliche Präzision aufgrund des langen Geschosszylinders
- Die Rille im hinteren Geschossbereich stoppt die Deformation und sorgt für einen kompakten Restkörper mit hoher Ausschusswahrscheinlichkeit
- Geringe Rückstände im Wildkörper



Interaktiver Produktberater für Büchsenpatronen

Mit Hilfe unseres interaktiven Produktberaters finden Sie Ihre individuell passende Patrone für die Jagd. Den Produktberater finden Sie auf unserer Webseite unter: rws-munition.de → Produkte → Jagd → Munitionsberater

H-MANTEL

Für höchste Wirksamkeit



Besonderheit dieses Geschosses ist die berühmte H-Rille, eine als Sollbruchstelle geformte Einschnürung in der Mitte des Mantels. Sie unterstützt die Trennung der zwei Geschosskerne unterschiedlicher Härte und ist

mitverantwortlich für das duale Wirkungssystem des Geschosses: Der vordere Teil zerlegt sich nach dem Auftreffen im Wildkörper sehr rasch unter starker Energieabgabe – für höchste Wirksamkeit. Der zylindrische Heckteil trennt sich an der H-Rille ab, durchschlägt ohne nennenswerte Deformation auch starke Wildkörper und liefert so zuverlässig den gewünschten Ausschuss. Die Sogwirkung des Heckteils sorgt dafür, dass die Fragmente des vorderen Kerns den Wildkörper größtenteils verlassen.

Die Besonderheiten auf einen Blick:

- Hohe Wirksamkeit des Geschosses
- Kontrollierte Fragmentierung durch H-förmige Einschnürung
- Wenig gestauchtes Heckteil sorgt so für einen sicheren Ausschuss
- Geringe Wildbretzerstörung

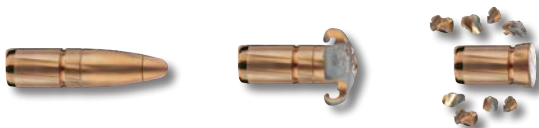
**DOPPELKERN**

Für kontrollierte Augenblickswirkung



Das Doppelkerngeschoss besteht aus zwei Bleikernen unterschiedlicher Härte. Der vordere Kern zerlegt sich zuverlässig und sorgt für hohe Augenblickswirkung. Zur Steuerung dieses Deformationsprozesses trennt eine einzigartige Tombakkapsel den hinteren Geschosskern vom weicheren Bugkern. Das Kerngewichtsverhältnis beträgt 50:50 und garantiert so eine perfekte Mischung aus Augenblickswirkung und Ausschusswahrscheinlichkeit.

Durch diese Konstruktion entsteht ein gerader Schusskanal für den wichtigen sicheren Ausschuss.

Durch diese Konstruktion entsteht ein gerader Schusskanal für den wichtigen sicheren Ausschuss.

Die Besonderheiten auf einen Blick:

- Gutes und sicheres Zeichnen des Wildes im Schuss
- Extrem kurze Fluchtdistanzen
- Scharfrand sichert Schnittthaar am Anschuss
- Kontrollierte und schnelle Energieabgabe für hohe Augenblickswirkung
- Sicherer Ausschuss garantiert ausreichend Schweiß
- Geringe Wildbretentwertung

**Antworten auf die häufigsten Fragen**

Sie haben noch Fragen zu unseren Produkten? Dann besuchen Sie unsere **FAQ-Seiten** auf unserer Webseite unter: rws-munition.de → Service → Jagd → Frequently asked questions

VOLLMANTEL

Für höchste Wirksamkeit



Das Vollmantel-Geschoss eignet sich insbesondere für die schonende Jagd auf Raubzeug und Raufußhühner. Bei der Jagd auf schweres Wild wie Büffel durchdringt es starke Knochen bzw. den schweren Wildkörper zuverlässig.

Die Voraussetzung für den glatten Durchgang des Geschosses ist der vorne geschlossene, in den größeren Kalibern an der Geschossspitze noch extra verstärkte Mantel. Im kleinen Kaliber mit spitzer, im größeren Kaliber mit runder Kopfform.

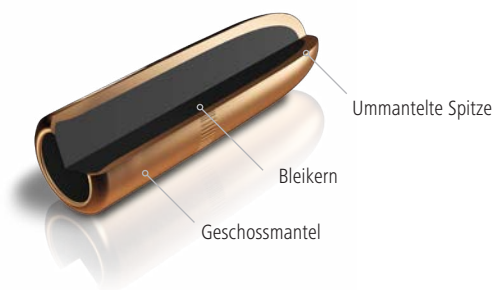

TEILMANTEL

Für hohe Energieabgabe



Ein seit Jahrzehnten bewährter Geschosstyp, der auch heute noch viele Liebhaber findet. Hohe Energieabgabe im Wildkörper durch eine ausgereifte Geschosskonstruktion – für eine gute Stoppwirkung. Mit unempfindlichen runden oder spitzen Geschossköpfen.

Die Besonderheiten auf einen Blick:

- Rasche Deformationsbereitschaft auf leichtes wie schweres Wild
- Hohe Energieabgabe im Wildkörper
- Unempfindliche Geschosspitzen für den rustikalen Einsatz



Das RWS Jungjägerpaket - kostenlos

Sie bereiten sich auf die Jägerprüfung vor? Dann fordern Sie Ihr persönliches Jungjägerpaket an - ein Set mit wichtigen Informationen und Anschauungsmaterial. Lassen Sie sich überraschen!

rws-munition.de → Service → Jagd → Ausbildung zum Jungjäger

DER ANWENDUNGSBERATER

Das Faszinierende an der Jagd: sie ist immer wieder neu. Daher lässt sich die Frage nach „dem besten Geschoss“ universell nicht beantworten. Wildart und Jagdart, Distanz, Kaliber, Waffe und nicht zuletzt die persönliche Präferenz des Jägers stellen individuelle

Anforderungen an das jeweils richtige Geschoss. RWS erfüllt diese Ansprüche mit einer umfassenden Auswahl. Die nachfolgende Tabelle listet die wesentlichen Kriterien der RWS-Geschosse auf und soll Ihnen helfen, das ideale Geschoss für Ihre Jagd zu finden.

	Geschossart*	Fluchtstrecke	Tiefenwirkung	Augenblickswirkung	Ausschuss	Wildbretzerstörung
	TLZ	sehr kurz	mittel	sehr hoch	sicher	unterschiedlich
	Defo	kurz	sehr hoch	hoch	sicher	sehr wenig
	TLZ	sehr kurz	mittel	sehr hoch	sicher	unterschiedlich
	Defo	kurz	sehr hoch	hoch	sicher	sehr wenig
	TLZ	sehr kurz	hoch	sehr hoch	in der Regel	unterschiedlich
	TLZ	kurz	hoch	hoch	sicher	wenig
	TLZ	sehr kurz	hoch	sehr hoch	in der Regel	wenig
	TLZ	sehr kurz	mittel	sehr hoch	sicher	unterschiedlich
	TLZ	kurz	hoch	hoch	in der Regel	wenig
	TLZ	kurz	mittel	hoch	in der Regel	unterschiedlich
	---	kurz	mittel	mittel	sicher	sehr wenig

* Defo = Deformationsgeschoss, TLZ = Teilerleger

DIE RINGFUGENLACKIERUNG

Patronen gleichen Kalibers können unterschiedlich schwere Geschosse gleicher Konstruktion haben. RWS macht es Ihnen leicht, die richtige Patrone zu erkennen: Patronen mit schweren Geschossen haben eine Ringfugenlackierung - eine rote bzw. grüne Kennzeichnung des Anzündhütchens.

Innerhalb eines Kalibers gilt:

Geschoss mit leichtestem Gewicht: keine Ringfugenlackierung
 Geschoss mit mittlerem Gewicht: grüne Ringfugenlackierung
 Geschoss mit schwerstem Gewicht: rote Ringfugenlackierung

DAS KALIBER

Um bei der Wahl des Kalibers auf der sicheren Seite zu stehen, gilt es, die vollständige Kaliberbezeichnung mit allen eventuellen Zusatzangaben zu beachten.

Beispiel 7 x 64: Die erste Zahl „7“ gibt den Geschossdurchmesser, das abgerundete Kaliber des Büchsenlaufs beziehungsweise des Geschosses in Millimeter an.

Die Zahl „64“ bezeichnet die Hülsenlänge, ebenfalls in mm.

In englischsprachigen Ländern werden Kaliber üblicherweise in Zoll (1 Zoll = 2,54 cm) angegeben, ohne die Hülsenlänge zu berücksichtigen. Stattdessen erscheinen häufig Angaben zur Entstehungsgeschichte des Kalibers. Bei der „.30-06“ zum Beispiel handelt es sich um das Kaliber 0.30 Zoll und das Konstruktionsjahr 1906.

Oft wird auch der Hersteller genannt, der die Patrone erstmals auf den Markt brachte, wie bei der 6,5 x 65 RWS oder der .30 R Blaser.



Sonderfall 8x57 IS / 8x57 IRS

RWS fertigt aktuell die beiden Kaliber 8x57 IS und 8x57 IRS. Diese dürfen keinesfalls aus Waffen mit der Kaliberbezeichnung 8x57 I oder 8x57 IR verschossen werden. Damit es zu keiner Verwechslung kommen kann, werden die Kaliber 8x57 IS und 8x57 IRS bei RWS mit einer schwarz lackierten Ringfuge gekennzeichnet.



Mit roter bzw. grüner Ringfugenlackierung gekennzeichnete Laborierungen

nicht gekennzeichnete Laborierungen

5,6 x 50 Mag. TMS 4,1 g	5,6 x 50 R Mag. TMS 3,24 g
5,6 x 50 R Mag. TMS 4,1 g	
6,5 x 57 KS 8,2 g	
6,5 x 57 R KS 8,2 g	
7 x 57 R KS 10,5 g	
7 x 57 R ID Classic 11,5 g	
7 x 64 KS 10,5 g	7 x 64 KS 8,0 g
7 x 64 ID Classic 11,5 g	7 x 64 ID Classic 10,5 g
7 x 65 R KS 10,5 g	7 x 65 R KS 8,0 g
7 x 65 R ID Classic 11,5 g	7 x 65 R ID Classic 10,5 g
.30-06 KS 10,7 g (grün)	.30-06 KS 9,7 g
.30-06 UNI Classic 11,7 g (grün)	.30-06 ID Classic 9,7 g
.30-06 UNI Classic 13,0 g	



Wie entsteht eine RWS Büchsenpatrone?

Lesen Sie mehr über die Entstehung einer RWS-Patrone auf unserer Webseite:
rws-munition.de → Über uns → Jagd →
 Forschung und Entwicklung

NEU

DIE VERPACKUNG

Vor dem optimalen Schuss steht die Ballistik der gewählten Patrone. Damit man auch im Revier die ballistischen Leistungsmerkmale schnell zur Hand hat, listet jede RWS-Verpackung diese Informationen übersichtlich auf. Hierzu bietet eine spezielle Klappkarte auf der Rückseite der Verpackung eine detaillierte Darstellung des Geschosses und weitere nützliche Informationen für die Jagd.

Die neuen, praktischen Munitionseinsätze können je nach Belieben auf eine handliche Größe gebrochen werden. Bei der Jagd verursachen die so mitgenommenen Patronen kein Geräusch in Ihrer Tasche. Um die Patronen leicht aus dem Einsatz zu nehmen, müssen Sie nur etwas Druck auf den Hülsenhals ausüben und die Patronen so herausdrücken.

- 1 Ballistische Daten metrisches System für treffgenaue Haltepunkt-korrekturen oder die Verwendung von Absehenschnellverstellungen sowie ballistischer Absehen
- 2 Studien der Geschosdeformation/-zerlegung zur Illustration des Wirkprinzips
- 3 Geschosstyp
- 4 Geschossgewicht in Gramm und grain (1 grain = 0,0648 Gramm)
- 5 Kaliberangabe
- 6 Ballistische Daten imperiales System
- 7 Das Fertigungszeichen bzw. die Losnummer (2 Ziffern und 2 Buchstaben) gibt Auskunft darüber, zu welcher Fertigungsreihe die vorhandenen Patronen gehören.
- 8 **NEU:** Anwendungsempfehlung und Einsatzreichweite

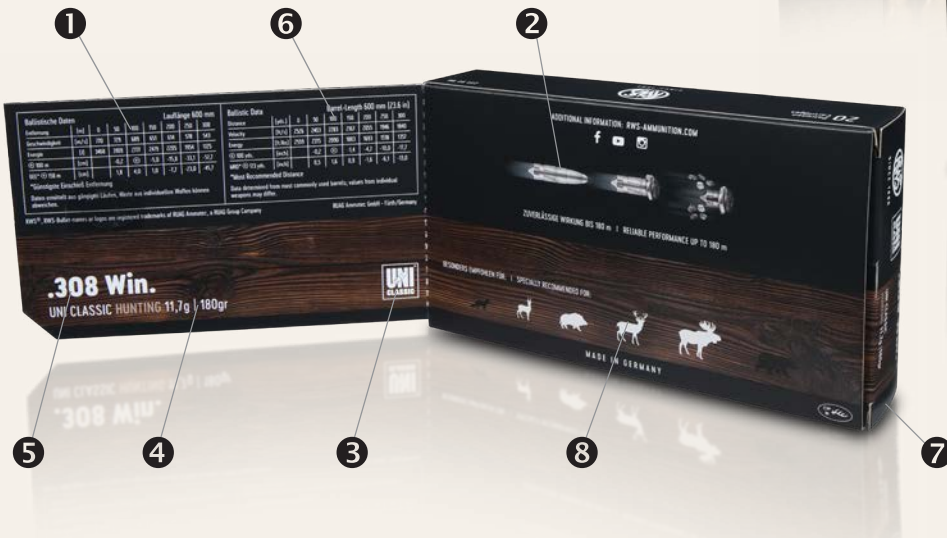

Visierhöhe
5 cm

m → 0

50

BALLISTISCHE DATEN

Die Ermittlung

Die auf den RWS- und GECO-Büchsenpatronenverpackungen angegebenen ballistischen Daten stellen keine absoluten Werte dar, sondern sind Mittelwerte aus vielen Messungen mit Waffen verschiedener Fabrikate. Durch beispielsweise unterschiedliche Lauflängen können die Werte stärker beeinflusst werden. Diese Beschussergebnisse werden unter gleichen Versuchsbedingungen von allen Patronen in unseren physikalisch-ballistischen Laboratorien gewonnen und ausgewertet. Generell gelten die in den ballistischen Daten abgegebenen Werte für einen waagerechten Schuss bei 0 m Meereshöhe.

Die Flugbahnkurve

Neben den Angaben zur Patrone wird die Lauflänge angegeben. Bei den Kalibern der RWS-Büchsenpatronen beträgt sie im Allgemeinen 600 mm. Ist die Lauflänge der Waffe schon um wenige mm kürzer oder länger als der angegebene Wert, nimmt die Geschwindigkeit bei Standardpatronen entsprechend ab oder zu. Bei Hochleistungspatronen kann dieser Wert um bis zu 20 m/s schwanken. Dabei ist zugrunde gelegt, dass das Zielfernrohr so montiert ist, dass der Abstand zwischen Visierlinie und Seelenachse 5 cm beträgt. Die positiven Werte bedeuten Hochschuss, die negativen Tiefschuss.

Aufbau und Interpretation der Tabellen

Durch den Luftwiderstand wird jedes Geschoss abgebremst. Diese Verzögerung ist abhängig von der Form und der Masse sowie von der Geschwindigkeit des Geschosses und der Luftdichte. Der Ballistische Koeffizient (engl. BC) beschreibt die geschossbezogenen Einflüsse auf diese Verzögerung und ist somit ein Maß dafür, wie stark ein Geschoss durch den Luftwiderstand abgebremst wird – bzw. für die Fähigkeit eines Projektils, den Luftwiderstand zu überwinden.

Die Geschwindigkeit v (lat. *velocitas*) wird in Meter pro Sekunde (m/s) angegeben auf Entfernungen von 0, 50, 100, 150, 200, 250 und 300 m. Der Wert v_0 gibt also die Geschwindigkeit des Geschosses bei Verlassen der Laufmündung an.

Die Energie eines Geschosses berechnet sich aus seiner Geschwindigkeit und seinem Gewicht. Die Energiewerte sind in Joule (J) angegeben, ebenfalls auf die Entfernungen von 0 bis 300 m. So gibt der unter der Bezeichnung E_{100} angegebene Wert die Energie beim Auftreffen auf ein 100 m entferntes Stück Wild an. In Deutschland liegt die Mindestanforderung an eine Büchsenpatrone auf Rehwild bei $E_{100} = 1.000$ Joule, auf anderes Schalenwild an das Mindestkaliber 6,5 mm bei $E_{100} = 2.000$ Joule.

Die günstigste Einschießentfernung – GEE

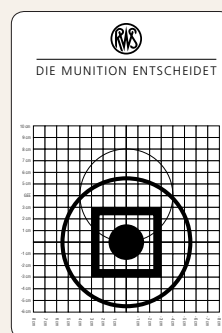

Als GEE wird der Punkt bezeichnet, an dem die Geschossflugbahn zum zweiten Mal die Visierlinie schneidet. Dabei darf sich das Geschoss nicht weiter als 4 cm von der Visierlinie entfernen. Im abgebildeten Beispiel muss also bis zu einer Entfernung von 209 m der Haltepunkt nicht verändert werden. Das Einschießen ist dennoch auf 100 m möglich. Bei einer 7 x 64 beispielsweise müsste auf diese Entfernung die Waffe dann einen Hochschuss

von 4 cm haben, um ohne Haltepunktkorrekturen die 209 m des Beispiels 7 x 64 ausnutzen zu können.

Optimal zum Einschießen ist die RWS Anschuss-Scheibe, die Sie auf unserer Website rws-munition.de in unserem kompakten Service-Bereich zum Download finden. RWS ist bekannt dafür, dass sich die Treffpunktlage von Los zu Los kaum verändert. Trotzdem sollte bei Anbruch einer Patronenschachtel mit anderer Losnummer der obligatorische Probeschuss eine Verpflichtung sein.



Laden Sie sich die RWS Anschuss-Scheibe hier als pdf herunter:
rws-munition.de → Service → Jagd → Anschussscheibe





Brillante Optik: Vergoldete H-Mantel Geschosse und schwarz ruthenierte Hülsen sorgen für ballistische Optimierung sowie eine edle Optik der Special Edition.

Persönliche Note: Jede einzelne Patrone wird mit Ihrem Namen versehen und dadurch ein individuelles Unikat.

Ballistische Perfektion: Die Verwendung bester Komponenten, ihre Veredelung sowie die Handlaborierung der Special Edition garantieren höchste Präzision und Zuverlässigkeit bei jeder einzelnen Patrone.



SPECIAL EDITION

Ein ganz persönliches Meisterstück

Die Qualitätsmerkmale der Special Edition auf einen Blick: Diese exklusive Sonderserie, verfügbar in vier klassischen Jagdkalibern, ist eine echte Rarität. Jede einzelne Komponente, vom Anzündhütchen über Hülse, Pulver bis hin zum Geschoss, wird sorgfältig ausgewählt, geprüft, veredelt und schließlich in Feinarbeit für Sie per Hand laboriert. Die optimale Abstimmung der Komponenten

gewährleistet höchste Präzision und Performance bei jeder einzelnen Patrone. Auch die Optik der Special Edition ist eine wahre Glanzleistung. Echt vergoldete, legendäre RWS H-Mantel Geschosse, edel schwarz ruthenierte Hülsen und Ihre persönliche Namensgravur machen dieses Patronensortiment zu Ihrem persönlichen Meisterstück!

Geschoss Bestell-Nr.:	Gewicht g gr	Lauflänge mm	V ¹⁾ E	0m	50m	100m	150m	200m	250m	300m	⊕ GEE ²⁾	50m	100m	150m	200m	250m	300m	Einzel- Packung	Preis in € / Packung	
				Flugbahnkurve (cm)																
.308 Win.																				
HMK	11,7	600	V [m/s]	795	754	714	675	638	602	567	⊕	100 m	-0,3	⊕	-4,5	-14,4	-30,3	-53,0	30	456,00
231 52 28	180		E [J]	3697	3326	2982	2665	2381	2120	1881	GEE	163 m	1,7	4,0	1,5	-6,3	-20,2	-40,9		
.30-06																				
HMK	11,7	600	V [m/s]	856	813	771	731	692	654	617	⊕	100 m	-0,6	⊕	-3,5	-11,6	-24,8	-43,7	30	456,00
231 52 29	180		E [J]	4287	3867	3477	3126	2801	2502	2227	GEE	176 m	1,4	4,0	2,5	-3,5	-14,7	-31,7		
.300 Win. Mag.																				
HMK	11,7	650	V [m/s]	955	909	864	821	779	738	699	⊕	100 m	-1,0	⊕	-2,3	-8,2	-18,2	-32,6	30	456,00
231 62 30	180		E [J]	5335	4834	4367	3943	3550	3186	2858	GEE	197 m	1,0	4,0	3,7	-0,3	-8,3	-20,8		
8 x 57 JRS																				
HMK	12,1	600	V [m/s]	785	740	697	656	616	577	540	⊕	100 m	-0,3	⊕	-4,8	-15,3	-32,3	-56,7	30	456,00
231 52 42	187		E [J]	3728	3313	2939	2604	2296	2014	1764	GEE	160 m	1,8	4,0	1,3	-7,2	-22,2	-44,6		

1) V = Geschwindigkeit, E = Energie

2) GEE = Günstigste Einschieß-Entfernung



Laden Sie sich einfach das Special Edition Bestellformular als pdf herunter und bestellen Sie damit bei Ihrem nächstgelegenen RWS Händler:
shop.rws-munition.de → Ausrüstung → RWS Special Edition





VIER GEWINNT



1 CAL.

4 TYPES

20 CART.



Scan me

Erleben Sie den praktischen Einsatz des RWS Performance Test Packs in unserem Video Tutorial „RWS Performance Test Pack“: rws-munition.de → Videos → Jagd

PERFORMANCE TEST PACK

Aus vier macht eins. Finden Sie mit dem neuen RWS Performance Test Pack die optimale Munition für Ihr Gewehr! Das Test Pack enthält 4x5 RWS Büchsenpatronen mit unterschiedlichen Spezialgeschosstypen sowie eine Anschussscheibe.

Beim Neuwaffenkauf oder Munitionswechsel bietet sich dem Jäger mit dem neuen RWS Performance Test Pack die Möglichkeit, beim Anschießen mit vier Trefferbildern die passende Laborierung für seine Waffe zu finden. Auf der dem Test Pack beiliegenden Anschussscheibe steht für jede der vier Laborierungen ein eigener, anders farbig unterlegter Spiegel zur Verfügung. Die Reihenfolge wird durch Ziffern festgelegt, um die Verwechslungsgefahr zu minimieren. Die Anschussscheibe enthält auch eine Anleitung für das

klare Erkennen der optimalen Passung. RWS verspricht ein Maximum an Präzision.

Das Performance Test Pack ist in den Kalibern .308 Win., .30-06, .300 Win. Mag., 8x57 JS und 9,3x62 mit bleihaltigen und bleifreien Geschossen erhältlich. Auf jedem Test Pack sind alle wichtigen Informationen und die speziellen Eigenschaften der verschiedenen Geschosse detailliert beschrieben. So erhält der Jäger neben dem Trefferbild für die Munitionsauswahl auch Hinweise auf weitere wichtige Kriterien wie die Augenblickswirkung und die Wildbretschonung.

RWS Performance Test Pack - Vier gewinnt!



Kaliber
Bestell-Nr.:

Einzel-
packung Preis in € /
Packung

.308 Win.

231 92 77	20	63,00	EVO 11,9g	HIT 10,7g	EVO GREEN 8,8g	UNI Classic 11,7g
-----------	----	-------	-----------	-----------	----------------	-------------------

.30-06

231 92 76	20	63,00	EVO 11,9g	HIT 10,7g	EVO GREEN 8,8g	UNI Classic 11,7g
-----------	----	-------	-----------	-----------	----------------	-------------------

.300 Win. Mag.

231 92 80	20	73,00	EVO 11,9g	HIT 10,7g	EVO GREEN 8,8g	UNI Classic 11,7g
-----------	----	-------	-----------	-----------	----------------	-------------------

8x57 JS

231 92 81	20	63,00	EVO 13,0g	HIT 10,4g	EVO GREEN 9,0g	ID Classic 12,8g
-----------	----	-------	-----------	-----------	----------------	------------------

9,3x62

231 92 82	20	73,00	EVO 18,8g	HIT 16,2g	EVO GREEN 11,9g	UNI Classic 19,0g
-----------	----	-------	-----------	-----------	-----------------	-------------------



Die ballistischen Daten zu den verschiedenen Laborierungen finden Sie in den Tabellen ab S. 24.





**BESTE EIGNUNG AUCH FÜR
HALBAUTOMATISCHE WAFFEN**

PERFORMANCE LINE SHORT RIFLE



NEU

SHORT RIFLE

Volle Leistung aus kurzen Läufen

Zunehmend gewinnen kurze, fährige Läufe an Beliebtheit in der Jägerschaft. Dieser Trend wird durch die zunehmende Verwendung von Schalldämpfern unterstützt, insbesondere im Kaliber .308 Win. Standardmunition ist auf gängige Lauflängen von 600 mm ausgelegt. Beim Verschießen von Standardmunition aus kurzen Läufen (420 mm bis 550 mm) zeigen sich folgende Nachteile: Energie- und

Geschwindigkeitsverlust, eingeschränkte Wirksamkeit, ausgeprägtes Mündungsfeuer, lauter Mündungsknall und erhöhte Abnutzung bei Schalldämpfern.

RWS hat deshalb eine Patrone entwickelt, die speziell für die Verwendung aus kurzen Läufen optimiert ist. In der Praxis bedeutet das: Schießen aus kurzen Läufen ohne Leistungseinbußen.

Optimiert für kurze Läufe

Durch die Verwendung einer speziell abgestimmten Laborierung mit offensiv abbrennendem Pulver, angepasstem Geschossgewicht und leistungsstarken Anzündhütchen, ist die neue RWS Patrone für kurze Läufe zwischen 420 und 550 mm optimiert.

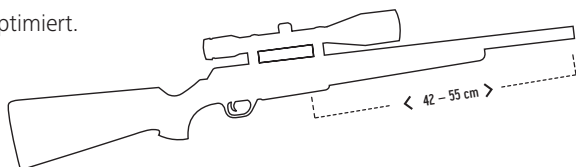

Volle Geschwindigkeit und Energie

Durch die speziell abgestimmte Laborierung erreicht die Patrone die volle Geschwindigkeit und Energie auch aus kurzen Läufen. In der Praxis bedeutet dies, keine jagdlichen Einschränkungen gegenüber langen Läufen und volle Wirksamkeit auch auf weiten Entfernungen.

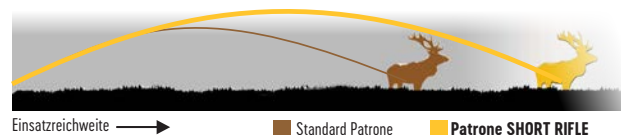

Verringertes Mündungsfeuer

Das offensiv abbrennende Pulver reduziert das Mündungsfeuer und den Mündungsknall aus kurzen Läufen deutlich. So behalten Sie auch unmittelbar nach dem Schuss den Durchblick bei der Dämmerungs- und Nachtjagd.

Beste Schalldämpfereignung

Kurze Läufe bieten sich insbesondere in Verwendung mit Schalldämpfern an. Das vollständige Verbrennen des offensiven Pulvers im Lauf, sorgt für eine deutlich höhere Lebensdauer des Schalldämpfers und wirkt präzisionsfördernd.

Geschoss Bestell-Nr.:	Gewicht g gr	Lauflänge mm BC-Wert 1)	V 2) E	0m	50m	100m	150m	200m	250m	300m	⊕	50m	100m	150m	200m	250m	300m	Einzel- packung	Preis in €/ Packung
				0m	50m	100m	150m	200m	250m	300m	GEE 3)	Flugbahnkurve (cm)							

.308 Win.

HIT	9,7	500	V[m/s]	870	830	791	753	716	680	646	⊕	100 m	-0,7	⊕	-3,2	-10,7	-23,1	-40,7	20	81,00	
NEU	240 66 15	150	0,386	E[J]	3671	3341	3035	2750	2486	2243	2024	GEE	180 m	1,3	4,0	2,8	-2,7	-13,0	-28,7		
NEU	SPEED TIP PRO	10,7	500	V[m/s]	830	794	760	726	693	661	630	⊕	100 m	-0,6	⊕	-3,7	-12,0	-25,5	-44,6	20	82,00
	240 66 16	165	0,421	E[J]	3686	3373	3090	2820	2569	2338	2123	GEE	173 m	1,5	4,0	2,3	-4,0	-15,5	-32,5		

.30-06

HIT	10,7	500	V[m/s]	840	804	769	734	701	668	636	⊕	100 m	-0,6	⊕	-3,6	-11,7	-24,8	-43,4	20	76,00	
NEU	240 84 72	165	0,420	E[J]	3775	3458	3164	2882	2629	2387	2164	GEE	173 m	1,3	3,9	2,3	-3,9	-15,0	-31,7		
NEU	SPEED TIP PRO	10,7	500	V[m/s]	870	832	795	758	723	689	655	⊕	100 m	-0,7	⊕	-3,2	-10,6	-22,7	-40,0	20	77,00
	240 84 73	165	0,405	E[J]	4049	3703	3381	3074	2797	2540	2295	GEE	179 m	1,2	3,9	2,7	-2,8	-13,0	-28,3		

.300 Win. Mag.

HIT	10,7	500	V[m/s]	950	911	873	836	800	765	731	⊕	100 m	-1,0	⊕	-2,2	-7,9	-17,5	-31,2	20	99,00	
NEU	240 84 74	165	0,420	E[J]	4828	4440	4077	3739	3424	3131	2859	GEE	199 m	0,9	3,9	3,7	-0,1	-7,7	-19,4		
NEU	SPEED TIP PRO	10,7	500	V[m/s]	980	939	898	859	821	785	749	⊕	100 m	-1,1	⊕	-1,9	-7,2	-16,1	-29,0	20	99,00
	240 86 34	165	0,405	E[J]	5138	4717	4314	3948	3606	3297	3001	GEE	206 m	0,9	3,9	4,0	0,7	-6,3	-17,2		

8 x 57 JS

HIT	10,4	500	V[m/s]	835	791	748	708	670	632	596	⊕	100 m	-0,5	⊕	-3,9	-12,6	-26,8	-47,2	20	85,00
NEU	240 84 75	160	0,338	E[J]	3615	3244	2901	2599	2328	2071	1842	GEE	169 m	1,4	3,9	2,0	-4,8	-17,1	-35,5	
HIT	16,2	500	V[m/s]	770	734	698	665	633	601	571	⊕	100 m	-0,2	⊕	-4,8	-15,2	-31,7	-55,0	20	105,00
NEU	240 84 76	250	0,395	E[J]	4804	4365	3948	3583	3247	2927	2642	GEE	159 m	1,8	3,9	1,1	-7,3	-21,8	-43,1	



Geschoss Bestell-Nr.:	Gewicht g gr	Lauflänge mm BC-Wert 1)	V 2) E	0m	50m	100m	150m	200m	250m	300m	⊕ GEE 3)	50m	100m	150m	200m	250m	300m	Einzel- packung	Preis in €/ Packung
															Flugbahnkurve (cm)				



.22 Hornet

MJ	3,0	600	V[m/s]	690	596	511	436	376	332	303	⊕	100 m	1,0	⊕	-10,5	-34,0	-75,0	-137,9	50	48,00
211 63 67	46	0,140	E[J]	714	533	392	285	212	165	138	GEE	130 m	3,0	3,9	-4,6	-26,2	-65,1	-126,0		
TMS	3,0	600	V[m/s]	700	613	532	460	399	351	319	⊕	100 m	0,8	⊕	-9,6	-30,8	-67,7	-124,4	20	31,00
211 63 75	46	0,152	E[J]	735	564	425	317	239	185	153	GEE	133 m	2,8	4,0	-3,6	-22,8	-57,7	-112,4		



.222 Rem.

TMS	3,2	600	V[m/s]	1020	929	843	763	687	616	550	⊕	100 m	-1,1	⊕	-2,4	-9,0	-20,9	-39,3	20	32,00
211 64 05	50	0,186	E[J]	1685	1398	1151	943	765	615	490	GEE	191 m	0,9	4,0	3,6	-1,0	-10,9	-27,3		
MJ	3,4	600	V[m/s]	980	890	806	726	652	582	517	⊕	100 m	-0,9	⊕	-2,9	-10,4	-23,7	-44,4	30	30,00
231 91 46	52	0,183	E[J]	1633	1347	1104	896	723	576	454	GEE	182 m	1,0	4,0	3,1	-2,4	-13,8	-32,5		



.223 Rem.

TMS	3,6	600	V[m/s]	1000	919	842	770	702	637	575	⊕	100 m	-1,0	⊕	-2,4	-9,0	-20,6	-38,3	20	25,00
211 64 72	55	0,207	E[J]	1800	1520	1276	1067	887	730	595	GEE	191 m	1,0	4,0	3,6	-1,0	-10,6	-26,3		



5,6 x 50 Magnum

TMS	4,1	600	V[m/s]	920	854	791	730	673	618	566	⊕	100 m	-0,8	⊕	-3,1	-10,9	-24,0	-43,7	20	55,00
211 64 99	63	0,240	E[J]	1735	1495	1283	1092	929	783	657	GEE	179 m	1,2	4,0	2,8	-2,9	-14,1	-31,8		



5,6 x 50 R Magnum

TMS	3,2	600	V[m/s]	1015	924	839	759	683	613	546	⊕	100 m	-1,1	⊕	-2,4	-9,2	-21,2	-39,8	20	55,00
211 68 47	50	0,186	E[J]	1669	1383	1140	933	756	609	483	GEE	190 m	0,9	4,0	3,6	-1,2	-11,2	-27,8		
TMS	4,1	600	V[m/s]	900	835	772	713	656	602	551	⊕	100 m	-0,7	⊕	-3,4	-11,6	-25,6	-46,4	20	55,00
211 65 02	63	0,240	E[J]	1661	1429	1222	1042	882	743	622	GEE	175 m	1,3	4,0	2,6	-3,7	-15,7	-34,5		



5,6 x 52 R

TMS	4,6	600	V[m/s]	870	808	749	692	638	587	538	⊕	100 m	-0,6	⊕	-3,8	-12,7	-27,7	-49,8	20	93,00
211 68 63	71	0,248	E[J]	1741	1502	1290	1101	936	793	666	GEE	170 m	1,4	4,0	2,2	-4,7	-17,7	-37,8		



5,6 x 57

KS	4,8	600	V[m/s]	1030	964	900	840	782	727	673	⊕	100 m	-1,2	⊕	-1,9	-7,2	-16,6	-30,6	20	95,00
211 67 15	74	0,260	E[J]	2546	2230	1944	1693	1468	1268	1087	GEE	207 m	0,8	4,0	4,2	0,9	-6,5	-18,5		



.243 Win.

KS	6,2	600	V[m/s]	910	856	804	754	706	660	615	⊕	100 m	-0,8	⊕	-3,0	-10,3	-22,5	-40,4	20	63,00
211 68 12	96	0,294	E[J]	2567	2271	2004	1762	1545	1350	1172	GEE	183 m	1,2	4,0	3,0	-2,3	-12,5	-28,4		
TMS	6,5	600	V[m/s]	900	857	816	776	737	699	663	⊕	100 m	-0,8	⊕	-2,9	-9,8	-21,3	-37,8	20	61,00
211 68 71	100	0,371	E[J]	2633	2387	2164	1957	1765	1588	1429	GEE	186 m	1,2	4,0	3,2	-1,8	-11,2	-25,7		

Geschoss Bestell-Nr.:	Gewicht g gr	Lauflänge mm BC-Wert 1)	V 2) E	0m	50m	100m	150m	200m	250m	300m	⊕ GEE 3)	50m	100m	150m	200m	250m	300m	Einzel- packung	Preis in €/ Packing
--------------------------	--------------------	-------------------------------	-----------	----	-----	------	------	------	------	------	-------------	-----	------	------	------	------	------	--------------------	------------------------



6,5 x 55 SE

EVO GREEN	6,0	600	V[m/s]	990	936	883	834	788	740	694	⊕	100 m	-1,1	⊕	-2,1	-7,6	-17,2	-31,2	20	86,00
240 14 04	93	0,309	E[J]	2940	2628	2339	2087	1863	1643	1445	GEE	203 m	0,9	4,0	3,9	0,3	-7,2	-19,2		
DK	9,1	600	V[m/s]	820	771	724	679	635	594	553	⊕	100 m	-0,4	⊕	-4,3	-13,8	-29,5	-52,2	20	75,00
211 69 95	140	0,305	E[J]	3059	2705	2385	2098	1835	1605	1391	GEE	165 m	1,6	4,0	1,7	-5,9	-19,6	-40,2		
EVO	10,1	600	V[m/s]	790	752	714	678	643	609	576	⊕	100 m	-0,3	⊕	-4,5	-14,3	-30,1	-52,5	20	86,00
231 85 56	156	0,379	E[J]	3152	2856	2574	2321	2088	1873	1675	GEE	163 m	1,7	4,0	1,5	-6,3	-20,0	-40,4		



6,5 x 57

EVO GREEN	6,0	600	V[m/s]	950	897	848	801	753	705	659	⊕	100 m	-1,0	⊕	-2,4	-8,7	-19,3	-34,9	20	94,00
240 14 05	93	0,309	E[J]	2708	2414	2157	1925	1701	1491	1303	GEE	194 m	1,0	4,0	3,6	-0,7	-9,2	-22,8		
KS	8,2	600	V[m/s]	840	798	758	718	680	643	607	⊕	100 m	-0,6	⊕	-3,7	-12,2	-26,0	-45,7	20	78,00
211 70 96	127	0,361	E[J]	2893	2611	2356	2114	1896	1695	1511	GEE	172 m	1,4	4,0	2,3	-4,2	-16,0	-33,7		
DK	9,1	600	V[m/s]	800	752	706	661	618	577	538	⊕	100 m	-0,3	⊕	-4,6	-14,8	-31,5	-55,6	20	83,00
231 43 52	140	0,305	E[J]	2912	2573	2268	1988	1738	1515	1317	GEE	161 m	1,7	4,0	1,4	-6,9	-21,6	-43,7		



6,5 x 57 R

EVO GREEN	6,0	600	V[m/s]	920	868	818	771	726	681	638	⊕	100 m	-0,9	⊕	-2,8	-9,7	-21,3	-38,2	20	101,00
240 14 07	93	0,309	E[J]	2539	2260	2007	1783	1581	1391	1221	GEE	187 m	1,1	4,0	3,2	-1,7	-11,2	-26,1		
KS	8,2	600	V[m/s]	860	817	776	736	698	660	624	⊕	100 m	-0,7	⊕	-3,4	-11,4	-24,4	-43,0	20	89,00
211 71 50	127	0,361	E[J]	3032	2737	2469	2221	1998	1786	1596	GEE	177 m	1,4	4,0	2,6	-3,3	-14,3	-30,9		
DK	9,1	600	V[m/s]	760	713	668	625	584	544	506	⊕	100 m	-0,1	⊕	-5,4	-17,1	-36,1	-63,3	20	90,00
211 71 18	140	0,305	E[J]	2628	2313	2030	1777	1552	1347	1165	GEE	154 m	1,9	4,0	0,6	-9,1	-26,1	-51,3		



6,5 x 65 RWS

KS	8,2	600	V[m/s]	900	856	814	773	733	694	657	⊕	100 m	-0,8	⊕	-2,9	-9,9	-21,4	-38,1	20	86,00
211 69 79	127	0,361	E[J]	3321	3004	2717	2450	2203	1975	1770	GEE	185 m	1,2	4,0	3,1	-1,9	-11,5	-26,2		



6,5 x 65 R RWS

KS	8,2	600	V[m/s]	860	817	776	736	698	660	624	⊕	100 m	-0,7	⊕	-3,4	-11,4	-24,4	-43,0	20	92,00
211 69 87	127	0,361	E[J]	3032	2737	2469	2221	1998	1786	1596	GEE	177 m	1,4	4,0	2,6	-3,3	-14,3	-30,9		



6,5 x 68

EVO GREEN	6,0	650	V[m/s]	1110	1050	996	947	897	846	795	⊕	100 m	-1,4	⊕	-1,1	-4,9	-11,7	-22,0	20	117,00
231 88 67	93	0,309	E[J]	3696	3308	2976	2690	2414	2147	1896	GEE	235 m	0,6	4,0	4,9	3,1	-1,7	-10,0		
KS	8,2	650	V[m/s]	950	905	861	818	777	737	698	⊕	100 m	-1,0	⊕	-2,3	-8,3	-18,3	-32,9	20	104,00
211 72 15	127	0,361	E[J]	3700	3358	3039	2743	2475	2227	1998	GEE	197 m	1,0	4,0	3,7	-0,3	-8,3	-20,9		



Weitere Büchsenpatronen
finden Sie bei GECO und Norma



Geschoss Bestell-Nr.:	Gewicht g gr	Lauflänge mm BC-Wert 1)	V 2) E	0m	50m	100m	150m	200m	250m	300m	⊕ GEE 3)	50m	100m	150m	200m	250m	300m	Einzel- packung	Preis in €/ Packung
--------------------------	--------------------	-------------------------------	-----------	----	-----	------	------	------	------	------	-------------	-----	------	------	------	------	------	--------------------	------------------------



.270 Win.

EVO GREEN	6,2	600	V[m/s]	1080	1018	959	903	849	798	748	⊕	100 m	-1,3	⊕	-1,4	-5,7	-13,5	-25,1	20	97,00
231 88 62	96	0,292	E[J]	3616	3213	2851	2528	2234	1974	1734	GEE	223 m	0,7	4,0	4,6	2,3	-3,5	-13,1		
HIT	8,4	600	V[m/s]	921	879	839	800	763	726	690	⊕	100 m	-0,9	⊕	-2,6	-9,0	-19,6	-34,9	20	91,00
231 92 10	130	0,385	E[J]	3567	3249	2960	2691	2448	2216	2002	GEE	192 m	1,1	4,0	3,4	-1,0	-9,6	-22,8		
HMK	8,4	600	V[m/s]	960	905	852	801	752	705	660	⊕	100 m	-1,0	⊕	-2,4	-8,6	-19,2	-34,7	20	88,00
211 72 90	130	0,299	E[J]	3871	3440	3049	2695	2375	2088	1830	GEE	195 m	1,0	4,0	3,7	-0,5	-9,1	-22,6		
SPEED TIP PRO	9,1	600	V[m/s]	925	890	856	825	795	764	734	⊕	100 m	-1,0	⊕	-2,4	-8,4	-18,3	-32,3	20	95,00
240 74 32	140	0,459	E[J]	3893	3604	3334	3097	2876	2656	2451	GEE	197 m	1,1	4,0	3,6	-0,4	-8,2	-20,3		
KS	9,7	600	V[m/s]	896	850	806	764	722	682	643	⊕	100 m	-0,8	⊕	-3,0	-10,2	-22,1	-39,3	20	84,00
211 72 82	150	0,345	E[J]	3894	3504	3151	2831	2528	2256	2005	GEE	184 m	1,2	4,0	3,1	-2,1	-12,0	-27,1		
EVO	10,0	600	V[m/s]	830	785	742	700	660	621	583	⊕	100 m	-0,5	⊕	-4,0	-12,9	-27,5	-48,5	20	95,00
231 59 72	154	0,335	E[J]	3445	3081	2753	2450	2178	1928	1699	GEE	169 m	1,5	4,0	2,1	-4,9	-17,5	-36,5		



.270 WSM

EVO GREEN	6,2	650	V[m/s]	1119	1055	995	937	882	828	777	⊕	100 m	-1,4	⊕	-1,1	-5,0	-12,0	-22,6	20	103,00
231 88 63	96	0,292	E[J]	3882	3450	3069	2722	2412	2125	1872	GEE	233 m	0,6	4,0	4,9	3,0	-2,0	-10,6		
HIT	8,4	650	V[m/s]	940	898	858	818	776	738	702	⊕	100 m	-1,0	⊕	-2,4	-8,4	-18,5	-33,2	20	99,00
231 92 06	130	0,385	E[J]	3716	3391	3096	2814	2532	2290	2072	GEE	196 m	1,0	4,0	3,7	-0,3	-8,5	-21,1		



7 x 57

ID Classic	10,5	600	V[m/s]	810	765	721	678	637	598	560	⊕	100 m	-0,4	⊕	-4,3	-14,0	-29,8	-52,4	20	82,00
211 85 13	162	0,325	E[J]	3445	3072	2729	2413	2130	1877	1646	GEE	164 m	1,6	4,0	1,7	-6,0	-19,8	-40,4		



7 x 57 R

EVO GREEN	8,2	600	V[m/s]	830	792	755	718	683	649	616	⊕	100 m	-0,5	⊕	-3,8	-12,3	-26,1	-45,7	20	96,00
231 85 44	127	0,392	E[J]	2824	2572	2337	2114	1913	1727	1556	GEE	171 m	1,4	4,0	2,2	-4,4	-16,2	-33,8		
KS	10,5	600	V[m/s]	760	722	686	651	617	584	552	⊕	100 m	-0,1	⊕	-5,1	-15,9	-33,3	-57,8	20	68,00
211 85 48	162	0,381	E[J]	3032	2737	2471	2225	1999	1791	1600	GEE	157 m	1,8	4,0	0,9	-8,0	-23,3	-45,8		
HMK	11,2	600	V[m/s]	740	703	668	633	600	567	536	⊕	100 m	0,0	⊕	-5,5	-17,1	-35,5	-61,7	20	90,00
211 74 36	173	0,383	E[J]	3067	2768	2499	2244	2016	1800	1609	GEE	154 m	2,0	4,0	0,6	-9,0	-25,4	-49,5		
ID Classic	11,5	600	V[m/s]	730	691	653	616	581	547	514	⊕	100 m	0,1	⊕	-5,8	-18,1	-37,7	-65,5	20	90,00
211 85 72	177	0,356	E[J]	3064	2746	2452	2182	1941	1720	1519	GEE	151 m	2,1	4,0	0,2	-10,1	-27,7	-53,5		



Weitere Büchsenpatronen
finden Sie bei GECO und Norma

1) BC-Wert = Ballistischer Koeffizient 2) V = Geschwindigkeit, E = Energie 3) GEE = Günstigste Einschieß-Entfernung

Geschoss Bestell-Nr.:	Gewicht g gr	Lauflänge mm BC-Wert 1)	V 2) E	0m	50m	100m	150m	200m	250m	300m	⊕ GEE 3)	50m	100m	150m	200m	250m	300m	Einzel- packung	Preis in €/ Packung
--------------------------	--------------------	-------------------------------	-----------	----	-----	------	------	------	------	------	-------------	-----	------	------	------	------	------	--------------------	------------------------



7 mm Rem. Mag.

EVO GREEN	8,2	650	V[m/s]	1010	966	924	883	843	804	767	⊕	100 m	-1,2	⊕	-1,7	-6,5	-14,8	-26,9	20	111,00
231 85 45	127	0,392	E[I]	4182	3826	3500	3197	2914	2650	2412	GEE	214 m	0,8	4,0	4,3	1,5	-4,8	-15,0		
HIT	9,1	650	V[m/s]	940	900	861	824	787	752	717	⊕	100 m	-1,0	⊕	-2,3	-8,3	-18,2	-32,4	20	109,00
231 88 48	140	0,409	E[I]	4020	3686	3373	3089	2818	2573	2339	GEE	198 m	1,0	4,0	3,7	-0,2	-8,1	-20,3		
SPEED TIP PRO	9,7	650	V[m/s]	950	916	882	850	819	789	758	⊕	100 m	-1,0	⊕	-2,1	-7,6	-16,8	-29,9	20	111,00
240 70 07	150	0,479	E[I]	4377	4069	3773	3504	3253	3019	2787	GEE	204 m	1,0	4,0	3,9	0,4	-6,7	-17,8		
EVO	10,3	650	V[m/s]	870	831	794	757	721	686	653	⊕	100 m	-0,7	⊕	-3,2	-10,6	-22,8	-40,2	20	109,00
231 65 30	159	0,399	E[I]	3898	3556	3247	2951	2677	2424	2196	GEE	181 m	1,3	4,0	2,9	-2,5	-12,7	-28,1		
KS	10,5	650	V[m/s]	890	849	809	770	732	696	660	⊕	100 m	-0,8	⊕	-3,0	-10,1	-21,7	-38,5	20	94,00
211 85 05	162	0,381	E[I]	4159	3784	3436	3113	2813	2543	2287	GEE	184 m	1,2	4,0	3,0	-2,1	-11,7	-26,5		
ID Classic	11,5	650	V[m/s]	840	798	757	717	678	640	604	⊕	100 m	-0,6	⊕	-3,7	-12,2	-26,1	-45,9	20	104,00
211 84 91	177	0,356	E[I]	4057	3662	3295	2956	2643	2355	2098	GEE	172 m	1,4	4,0	2,3	-4,2	-16,0	-33,9		



7 x 64

KS	8,0	600	V[m/s]	965	908	854	801	751	702	655	⊕	100 m	-1,0	⊕	-2,4	-8,6	-19,1	-34,6	20	65,00
211 75 68	123	0,290	E[I]	3725	3298	2917	2566	2256	1971	1716	GEE	195 m	1,0	4,0	3,7	-0,5	-9,1	-22,6		
EVO GREEN	8,2	600	V[m/s]	950	908	868	828	790	753	716	⊕	100 m	-1,0	⊕	-2,2	-8,1	-17,8	-31,9	20	95,00
231 83 21	127	0,392	E[I]	3700	3380	3089	2811	2559	2325	2102	GEE	199 m	1,0	4,0	3,8	-0,1	-7,8	-19,9		
HIT	9,1	600	V[m/s]	900	861	824	787	752	717	683	⊕	100 m	-0,8	⊕	-2,8	-9,5	-20,6	-36,4	20	91,00
231 88 46	140	0,409	E[I]	3673	3362	3079	2809	2565	2331	2116	GEE	188 m	1,2	4,0	3,3	-1,5	-10,5	-24,4		
SPEED TIP PRO	9,7	600	V[m/s]	930	896	863	832	802	771	741	⊕	100 m	-1,0	⊕	-2,3	-8,2	-17,9	-31,7	20	92,00
240 70 06	150	0,479	E[I]	4195	3894	3612	3357	3120	2883	2663	GEE	199 m	1,0	4,0	3,7	-0,1	-7,8	-19,6		
EVO	10,3	600	V[m/s]	855	817	779	743	708	673	640	⊕	100 m	-0,7	⊕	-3,4	-11,2	-23,9	-42,1	20	93,00
231 54 31	159	0,399	E[I]	3765	3438	3125	2843	2582	2333	2109	GEE	177 m	1,3	4,0	2,6	-3,2	-14,0	-30,1		
KS	10,5	600	V[m/s]	850	810	771	733	697	661	627	⊕	100 m	-0,6	⊕	-3,5	-11,6	-24,7	-43,5	20	65,00
211 84 75	162	0,381	E[I]	3793	3445	3121	2821	2550	2294	2064	GEE	175 m	1,4	4,0	2,5	-3,6	-14,7	-31,5		
ID Classic	10,5	600	V[m/s]	865	818	772	728	685	644	604	⊕	100 m	-0,7	⊕	-3,5	-11,6	-24,9	-44,2	20	89,00
211 85 80	162	0,325	E[I]	3928	3513	3129	2782	2463	2177	1915	GEE	175 m	1,3	4,0	2,5	-3,6	-15,0	-32,2		
HMK	11,2	600	V[m/s]	845	805	767	729	693	658	624	⊕	100 m	-0,6	⊕	-3,6	-11,8	-25,1	-44,0	20	89,00
211 75 17	173	0,383	E[I]	3999	3629	3294	2976	2689	2425	2181	GEE	174 m	1,4	4,0	2,4	-3,8	-15,1	-32,1		
ID Classic	11,5	600	V[m/s]	820	778	738	698	660	623	588	⊕	100 m	-0,5	⊕	-4,0	-13,1	-27,8	-48,9	20	89,00
211 85 99	177	0,356	E[I]	3866	3480	3132	2801	2505	2232	1988	GEE	168 m	1,5	4,0	2,0	-5,1	-17,8	-36,9		

RWS BÜCHSENPATRONENSCHAUKASTEN

Ideal für Lehrzwecke

Dieser hochwertig gefertigte Schaukasten enthält ausschließlich Originalkomponenten von RWS (Hülsen ohne Pulver, Anzündhütchen ohne Anzündmasse). Die Acrylglasplatte ist abnehmbar, alle Komponenten können herausgenommen werden. Der Schaukasten eignet sich damit besonders für Lehrzwecke. Auf der Rückseite befinden sich weitere Informationen zum Aufbau und zu den Eigenschaften der verschiedenen RWS Spezialgeschosse und zu RWS Hülsen.

149,00 €



Bestell-Nr.	Größe	Gewicht	Preis in €
220 77 96	ca. 45 cm x 35 cm	ca. 3 kg	149,00



auch in unserem RWS Online-Shop erhältlich, shop.rws-munition.de

Achtung – Gefahr durch Feuer oder Splitter, Spreng- und Wurfstücke. – Von Hitze, heißen Oberflächen, Funken, offenen Flammen sowie anderen Zündquellen fernhalten. Nicht rauchen.



Geschoss Bestell-Nr.:	Gewicht g gr	Lauflänge mm BC-Wert 1)	V 2) E	0m	50m	100m	150m	200m	250m	300m	⊕ GEE 3)	50m	100m	150m	200m	250m	300m	Einzel- packung	Preis in €/ Packung
--------------------------	--------------------	-------------------------------	-----------	----	-----	------	------	------	------	------	-------------	-----	------	------	------	------	------	--------------------	------------------------



7 x 65 R

KS	8,0	600	V[m/s]	925	870	817	766	716	669	624	⊕	100 m	-0,9	⊕	-2,8	-9,8	-21,6	-38,9	20	74,00
211 76 30	123	0,290	E[J]	3423	3028	2670	2347	2051	1790	1558	GEE	186 m	1,1	4,0	3,2	-1,8	-11,6	-26,8		
EVO GREEN	8,2	600	V[m/s]	910	869	830	792	754	718	683	⊕	100 m	-0,9	⊕	-2,7	-9,3	-20,2	-35,9	20	97,00
231 83 22	127	0,392	E[J]	3395	3096	2824	2572	2331	2114	1913	GEE	189 m	1,1	4,0	3,3	-1,3	-10,3	-24,0		
HIT	9,1	600	V[m/s]	850	813	776	741	707	673	640	⊕	100 m	-0,6	⊕	-3,4	-11,3	-24,2	-42,4	20	93,00
231 88 47	140	0,409	E[J]	3277	2997	2731	2490	2267	2054	1858	GEE	176 m	1,3	4,0	2,5	-3,4	-14,2	-30,5		
EVO	10,3	600	V[m/s]	810	770	731	693	657	621	587	⊕	100 m	-0,4	⊕	-4,2	-13,5	-28,4	-49,8	20	95,00
231 54 32	159	0,369	E[J]	3379	3053	2752	2473	2223	1986	1775	GEE	166 m	1,6	4,0	1,8	-5,5	-18,5	-37,9		
KS	10,5	600	V[m/s]	820	781	743	706	670	635	602	⊕	100 m	-0,5	⊕	-4,0	-12,9	-27,2	-47,7	20	74,00
211 84 83	162	0,381	E[J]	3530	3202	2898	2617	2357	2117	1903	GEE	169 m	1,5	4,0	2,1	-4,8	-17,2	-35,7		
ID Classic	10,5	600	V[m/s]	830	784	739	696	655	615	576	⊕	100 m	-0,5	⊕	-4,0	-13,1	-27,9	-49,2	20	93,00
211 86 02	162	0,325	E[J]	3617	3227	2867	2543	2252	1986	1742	GEE	168 m	1,5	4,0	2,0	-5,1	-17,9	-37,2		
HMK	11,2	600	V[m/s]	810	771	734	697	662	628	594	⊕	100 m	-0,4	⊕	-4,1	-13,3	-28,1	-49,1	20	93,00
211 75 92	173	0,383	E[J]	3674	3329	3017	2721	2454	2209	1976	GEE	167 m	1,6	4,0	1,9	-5,3	-18,1	-37,1		
ID Classic	11,5	600	V[m/s]	810	769	728	689	651	615	580	⊕	100 m	-0,4	⊕	-4,2	-13,6	-28,8	-50,5	20	93,00
211 86 10	177	0,356	E[J]	3773	3400	3047	2730	2437	2175	1934	GEE	166 m	1,6	4,0	1,8	-5,6	-18,7	-38,4		



.308 Win.

EVO GREEN	8,8	600	V[m/s]	890	844	799	756	714	674	635	⊕	100 m	-0,8	⊕	-3,1	-10,4	-22,6	-40,2	20	78,00
231 83 23	136	0,340	E[J]	3485	3134	2809	2515	2243	1999	1774	GEE	182 m	1,2	4,0	3,0	-2,4	-12,6	-28,2		
KS	9,7	600	V[m/s]	850	799	750	703	657	613	572	⊕	100 m	-0,6	⊕	-3,8	-12,6	-27,0	-48,1	20	65,00
211 77 03	150	0,298	E[J]	3504	3096	2728	2397	2093	1822	1587	GEE	171 m	1,4	4,0	2,3	-4,5	-16,9	-36,0		
ID Classic	9,7	600	V[m/s]	860	810	761	714	669	625	583	⊕	100 m	-0,6	⊕	-3,6	-12,1	-26,0	-46,2	20	71,00
211 77 11	150	0,303	E[J]	3587	3182	2809	2473	2171	1895	1648	GEE	173 m	1,4	4,0	2,4	-4,0	-16,0	-34,2		
HIT	9,7	500	V[m/s]	870	830	791	753	716	680	646	⊕	100 m	-0,7	⊕	-3,2	-10,7	-23,1	-40,7	20	81,00
NEU	240 66 15	150	0,386	E[J]	3671	3341	3035	2750	2486	2243	GEE	180 m	1,3	4,0	2,8	-2,7	-13,0	-28,7		
HIT	10,7	600	V[m/s]	820	785	750	716	683	651	620	⊕	100 m	-0,5	⊕	-3,9	-12,5	-26,4	-46,1	20	75,00
231 88 45	165	0,420	E[J]	3597	3297	3009	2743	2496	2267	2057	GEE	170 m	1,5	4,0	2,1	-4,5	-16,5	-34,2		
DK	10,7	600	V[m/s]	800	750	702	656	611	569	528	⊕	100 m	-0,3	⊕	-4,7	-15,1	-32,1	-56,6	20	68,00
211 79 08	165	0,293	E[J]	3424	3009	2637	2302	1997	1732	1491	GEE	160 m	1,7	4,0	1,3	-7,1	-22,2	-44,8		
NEU	SPEED TIP PRO	10,7	500	V[m/s]	830	794	760	726	693	661	⊕	100 m	-0,6	⊕	-3,7	-12,0	-25,5	-44,6	20	82,00
240 66 16	165	0,421	E[J]	3686	3373	3090	2820	2569	2338	2123	GEE	173 m	1,5	4,0	2,3	-4,0	-15,5	-32,5		
NEU	SPEED TIP PRO	10,7	600	V[m/s]	830	794	760	726	692	659	⊕	100 m	-0,6	⊕	-3,7	-12,0	-25,5	-44,7	20	76,00
240 12 26	165	0,422	E[J]	3686	3373	3090	2820	2562	2323	2103	GEE	173 m	1,5	4,0	2,4	-4,0	-15,4	-32,6		
HMK	11,7	600	V[m/s]	760	720	681	644	607	572	539	⊕	100 m	-0,1	⊕	-5,2	-16,2	-34,0	-59,3	20	71,00
211 76 65	180	0,356	E[J]	3379	3033	2713	2426	2155	1914	1700	GEE	156 m	1,9	4,0	0,8	-8,3	-24,1	-47,4		
UNI Classic	11,7	600	V[m/s]	770	729	689	651	614	578	543	⊕	100 m	-0,2	⊕	-5,0	-15,8	-33,1	-57,7	20	71,00
211 91 96	180	0,350	E[J]	3468	3109	2777	2479	2205	1954	1725	GEE	158 m	1,8	4,0	1,0	-7,7	-23,0	-45,7		
EVO	11,9	600	V[m/s]	750	711	674	638	602	569	536	⊕	100 m	-0,1	⊕	-5,3	-16,7	-34,9	-60,6	20	76,00
231 54 34	184	0,366	E[J]	3347	3008	2703	2422	2156	1926	1709	GEE	155 m	1,9	4,0	0,7	-8,7	-24,8	-48,6		

1) BC-Wert = Ballistischer Koeffizient

2) V = Geschwindigkeit, E = Energie

3) GEE = Günstigste Einschieß-Entfernung

Achtung – Gefahr durch Feuer oder Splitter, Spreng- und Wurfstücke. – Von Hitze, heißen Oberflächen, Funken, offenen Flammen sowie anderen Zündquellen fernhalten. Nicht rauchen.



Geschoss Bestell-Nr.:	Gewicht g gr	Lauflänge mm BC-Wert 1)	V 2) E	0m	50m	100m	150m	200m	250m	300m	⊕ GEE 3)	50m	100m	150m	200m	250m	300m	Einzel- packung	Preis in €/ Packing
--------------------------	--------------------	-------------------------------	-----------	----	-----	------	------	------	------	------	-------------	-----	------	------	------	------	------	--------------------	------------------------



.30-06



EVO GREEN	8,8	600	V[m/s]	910	863	818	774	732	691	651	⊕	100 m	-0,9	⊕	-2,8	-9,7	-21,2	-37,9	20	78,00
------------------	-----	-----	--------	-----	-----	-----	-----	-----	-----	-----	---	-------	------	---	------	------	-------	-------	----	-------

231 83 24	136	0,340	E[J]	3644	3277	2944	2636	2358	2101	1865	GEE	186 m	1,1	4,0	3,2	-1,8	-11,3	-25,9		
-----------	-----	-------	------	------	------	------	------	------	------	------	-----	-------	-----	-----	-----	------	-------	-------	--	--

KS	9,7	600	V[m/s]	900	847	796	747	700	655	611	⊕	100 m	-0,8	⊕	-3,1	-10,6	-23,1	-41,3	20	64,00
-----------	-----	-----	--------	-----	-----	-----	-----	-----	-----	-----	---	-------	------	---	------	-------	-------	-------	----	-------

211 77 70	150	0,298	E[J]	3929	3479	3073	2706	2377	2081	1811	GEE	181 m	1,2	4,0	2,9	-2,6	-13,1	-29,3		
-----------	-----	-------	------	------	------	------	------	------	------	------	-----	-------	-----	-----	-----	------	-------	-------	--	--

ID Classic	9,7	600	V[m/s]	915	862	812	763	716	671	627	⊕	100 m	-0,8	⊕	-2,9	-10,0	-21,9	-39,2	20	72,00
-------------------	-----	-----	--------	-----	-----	-----	-----	-----	-----	-----	---	-------	------	---	------	-------	-------	-------	----	-------

211 77 97	150	0,303	E[J]	4061	3604	3198	2824	2486	2184	1907	GEE	185 m	1,2	4,0	3,2	-1,9	-11,8	-27,2		
-----------	-----	-------	------	------	------	------	------	------	------	------	-----	-------	-----	-----	-----	------	-------	-------	--	--



HIT	10,7	500	V[m/s]	840	804	769	734	701	668	636	⊕	100 m	-0,6	⊕	-3,6	-11,7	-24,8	-43,4	20	76,00
------------	------	-----	--------	-----	-----	-----	-----	-----	-----	-----	---	-------	------	---	------	-------	-------	-------	----	-------

NEU

240 84 72	165	0,420	E[J]	3775	3458	3164	2882	2629	2387	2164	GEE	173 m	1,3	3,9	2,3	-3,9	-15,0	-31,7		
-----------	-----	-------	------	------	------	------	------	------	------	------	-----	-------	-----	-----	-----	------	-------	-------	--	--



HIT	10,7	600	V[m/s]	840	804	769	734	701	668	636	⊕	100 m	-0,6	⊕	-3,6	-11,7	-24,8	-43,4	20	73,00
------------	------	-----	--------	-----	-----	-----	-----	-----	-----	-----	---	-------	------	---	------	-------	-------	-------	----	-------

231 88 43	165	0,420	E[J]	3775	3458	3164	2882	2629	2387	2164	GEE	175 m	1,4	4,0	2,5	-3,6	-14,7	-31,3		
-----------	-----	-------	------	------	------	------	------	------	------	------	-----	-------	-----	-----	-----	------	-------	-------	--	--

KS	10,7	600	V[m/s]	860	813	769	725	683	642	603	⊕	100 m	-0,6	⊕	-3,5	-11,7	-25,2	-44,6	20	64,00
-----------	------	-----	--------	-----	-----	-----	-----	-----	-----	-----	---	-------	------	---	------	-------	-------	-------	----	-------

211 78 00	165	0,329	E[J]	3957	3536	3164	2812	2496	2205	1945	GEE	175 m	1,4	4,0	2,5	-3,6	-15,1	-32,5		
-----------	-----	-------	------	------	------	------	------	------	------	------	-----	-------	-----	-----	-----	------	-------	-------	--	--

DK	10,7	600	V[m/s]	855	803	753	705	658	614	571	⊕	100 m	-0,6	⊕	-3,7	-12,4	-26,8	-47,7	20	66,00
-----------	------	-----	--------	-----	-----	-----	-----	-----	-----	-----	---	-------	------	---	------	-------	-------	-------	----	-------

211 78 51	165	0,293	E[J]	3911	3450	3033	2659	2316	2017	1744	GEE	171 m	1,4	4,0	2,2	-4,4	-16,8	-35,7		
-----------	-----	-------	------	------	------	------	------	------	------	------	-----	-------	-----	-----	-----	------	-------	-------	--	--

NEU

SPEED TIP PRO	10,7	500	V[m/s]	870	832	795	758	723	689	655	⊕	100 m	-0,7	⊕	-3,2	-10,6	-22,7	-40,0	20	77,00
----------------------	------	-----	--------	-----	-----	-----	-----	-----	-----	-----	---	-------	------	---	------	-------	-------	-------	----	-------

240 84 73	165	0,405	E[J]	4049	3703	3381	3074	2797	2540	2295	GEE	179 m	1,2	3,9	2,7	-2,8	-13,0	-28,3		
-----------	-----	-------	------	------	------	------	------	------	------	------	-----	-------	-----	-----	-----	------	-------	-------	--	--

NEU

SPEED TIP PRO	10,7	600	V[m/s]	870	833	798	763	730	697	665	⊕	100 m	-0,7	⊕	-3,1	-10,5	-22,4	-39,4	20	74,00
----------------------	------	-----	--------	-----	-----	-----	-----	-----	-----	-----	---	-------	------	---	------	-------	-------	-------	----	-------

240 12 06	165	0,422	E[J]	4049	3712	3407	3115	2851	2599	2366	GEE	182 m	1,3	4,0	2,9	-2,4	-12,3	-27,3		
-----------	-----	-------	------	------	------	------	------	------	------	------	-----	-------	-----	-----	-----	------	-------	-------	--	--

HMK	11,7	600	V[m/s]	810	769	728	689	651	615	580	⊕	100 m	-0,4	⊕	-4,2	-13,6	-28,8	-50,5	20	72,00
------------	------	-----	--------	-----	-----	-----	-----	-----	-----	-----	---	-------	------	---	------	-------	-------	-------	----	-------

211 77 38	180	0,356	E[J]	3838	3459	3100	2777	2479	2213	1968	GEE	166 m	1,6	4,0	1,8	-5,6	-18,7	-38,4		
-----------	-----	-------	------	------	------	------	------	------	------	------	-----	-------	-----	-----	-----	------	-------	-------	--	--

UNI Classic	11,7	600	V[m/s]	820	778	736	696	658	620	584	⊕	100 m	-0,5	⊕	-4,1	-13,2	-28,0	-49,2	20	72,00
--------------------	------	-----	--------	-----	-----	-----	-----	-----	-----	-----	---	-------	------	---	------	-------	-------	-------	----	-------

211 92 18	180	0,350	E[J]	3934	3541	3169	2834	2533	2249	1995	GEE	167 m	1,5	4,0	1,9	-5,3	-18,1	-37,3		
-----------	-----	-------	------	------	------	------	------	------	------	------	-----	-------	-----	-----	-----	------	-------	-------	--	--

EVO	11,9	600	V[m/s]	810	770	730	692	655	620	585	⊕	100 m	-0,4	⊕	-4,2	-13,5	-28,5	-50,0	20	74,00
------------	------	-----	--------	-----	-----	-----	-----	-----	-----	-----	---	-------	------	---	------	-------	-------	-------	----	-------

231 54 35	184	0,366	E[J]	3904	3528	3171	2849	2553	2287	2036	GEE	166 m	1,6	4,0	1,8	-5,5	-18,6	-38,0		
-----------	-----	-------	------	------	------	------	------	------	------	------	-----	-------	-----	-----	-----	------	-------	-------	--	--

UNI Classic	13,0	600	V[m/s]	770	732	695	660	625	592	560	⊕	100 m	-0,2	⊕	-4,9	-15,4	-32,2	-56,0	20	72,00
--------------------	------	-----	--------	-----	-----	-----	-----	-----	-----	-----	---	-------	------	---	------	-------	-------	-------	----	-------

231 47 03	200	0,380	E[J]	3854	3483	3140	2831	2539	2278	2038	GEE	159 m	1,8	4,0	1,1	-7,4	-22,2	-44,0		
-----------	-----	-------	------	------	------	------	------	------	------	------	-----	-------	-----	-----	-----	------	-------	-------	--	--



.30 R Blaser



EVO GREEN	8,8	600	V[m/s]	960	912	865	819	776	733	692	⊕	100 m	-1,0	⊕	-2,3	-8,2	-18,2	-32,8	20	100,00
------------------	-----	-----	--------	-----	-----	-----	-----	-----	-----	-----	---	-------	------	---	------	------	-------	-------	----	--------

231 85 46	136	0,340	E[J]	4055	3660	3292	2951	2650	2364	2107	GEE	198 m	1,0	4,0	3,8	-0,2	-8,2	-20,7		
-----------	-----	-------	------	------	------	------	------	------	------	------	-----	-------	-----	-----	-----	------	------	-------	--	--

DK	10,7	600	V[m/s]	870	817	767	718	671	626	583	⊕	100 m	-0,7	⊕	-3,5	-11,8	-25,6	-45,6	20	90,00
-----------	------	-----	--------	-----	-----	-----	-----	-----	-----	-----	---	-------	------	---	------	-------	-------	-------	----	-------

211 78 94	165	0,293	E[J]	4049	3571	3147	2758	2409	2097	1818	GEE	174 m	1,3	4,0	2,5	-3,8	-15,6	-33,7		
-----------	-----	-------	------	------	------	------	------	------	------	------	-----	-------	-----	-----	-----	------	-------	-------	--	--

UNI Classic	11,7	600	V[m/s]	860	816	774	733	693	654	617	⊕	100 m	-0,7	⊕	-3,4	-11,5	-24,6	-43,5	20	95,00
--------------------	------	-----	--------	-----	-----	-----	-----	-----	-----	-----	---	-------	------	---	------	-------	-------	-------	----	-------

211 78 35	180	0,350	E[J]	4327	3895	3505	3143	2809	2502	2227	GEE	176 m	1,4	4,0	2,6	-3,4	-14,6	-31,4		
-----------	-----	-------	------	------	------	------	------	------	------	------	-----	-------	-----	-----	-----	------	-------	-------	--	--

EVO	11,9	600	V[m/s]	840	799	759	720	682	645	610	⊕	100 m	-0,6	⊕	-3,7	-12,1	-25,8	-45,5	20	98,00
------------	------	-----	--------	-----	-----	-----	-----	-----	-----	-----	---	-------	------	---	------	-------	-------	-------	----	-------

231 61 40	184	0,366	E[J]	4198	3798	3428	3084	2767	2475	2214	GEE	172 m	1,4	4,0	2,3	-4,2	-15,9	-33,5		
-----------	-----	-------	------	------	------	------	------	------	------	------	-----	-------	-----	-----	-----	------	-------	-------	--	--

Geschoss Bestell-Nr.:	Gewicht g gr	Lauflänge mm BC-Wert 1)	V 2) E	0m	50m	100m	150m	200m	250m	300m	⊕ GEE 3)	50m	100m	150m	200m	250m	300m	Einzel- packung	Preis in €/ Packung
--------------------------	--------------------	-------------------------------	-----------	----	-----	------	------	------	------	------	-------------	-----	------	------	------	------	------	--------------------	------------------------



.300 Win. Mag.

EVO GREEN	8,8	650	V[m/s]	1040	988	939	891	845	800	757	⊕	100 m	-1,2	⊕	-1,5	-6,2	-14,2	-26,2	20	99,00
231 83 25	136	0,340	E[J]	4759	4295	3880	3493	3142	2816	2521	GEE	218 m	0,8	4,0	4,5	1,8	-4,2	-14,2		
HIT	10,7	500	V[m/s]	950	911	873	836	800	765	731	⊕	100 m	-1,0	⊕	-2,2	-7,9	-17,5	-31,2	20	99,00
240 84 74	165	0,420	E[J]	4828	4440	4077	3739	3424	3131	2859	GEE	199 m	0,9	3,9	3,7	-0,1	-7,7	-19,4		
HIT	10,7	650	V[m/s]	950	911	873	837	801	766	733	⊕	100 m	-1,0	⊕	-2,2	-7,9	-17,4	-31,2	20	95,00
231 88 44	165	0,420	E[J]	4828	4440	4077	3748	3433	3139	2874	GEE	201 m	1,0	4,0	3,8	0,1	-7,4	-19,1		
KS	10,7	650	V[m/s]	920	871	824	779	735	693	652	⊕	100 m	-0,9	⊕	-2,7	-9,5	-20,9	-37,3	20	89,00
211 76 49	165	0,329	E[J]	4528	4059	3633	3247	2890	2569	2274	GEE	188 m	1,1	4,0	3,3	-1,5	-10,8	-25,3		
DK	10,7	650	V[m/s]	940	885	832	780	731	684	638	⊕	100 m	-0,9	⊕	-2,6	-9,3	-20,5	-37,1	20	90,00
211 78 78	165	0,293	E[J]	4727	4190	3703	3255	2859	2503	2178	GEE	189 m	1,1	4,0	3,4	-1,3	-10,6	-25,1		
SPEED TIP PRO	10,7	500	V[m/s]	980	939	898	859	821	785	749	⊕	100 m	-1,1	⊕	-1,9	-7,2	-16,1	-29,0	20	99,00
240 86 34	165	0,405	E[J]	5138	4717	4314	3948	3606	3297	3001	GEE	206 m	0,9	3,9	4,0	0,7	-6,3	-17,2		
SPEED TIP PRO	10,7	650	V[m/s]	980	940	902	864	830	796	762	⊕	100 m	-1,1	⊕	-1,9	-7,1	-15,9	-28,5	20	97,00
240 12 20	165	0,422	E[J]	5138	4727	4353	3994	3686	3390	3106	GEE	209 m	0,9	4,0	4,1	0,9	-5,8	-16,4		
UNI Classic	11,7	650	V[m/s]	910	865	821	778	737	697	658	⊕	100 m	-0,9	⊕	-2,8	-9,6	-21,0	-37,4	20	93,00
211 76 57	180	0,350	E[J]	4844	4377	3943	3541	3178	2842	2533	GEE	187 m	1,1	4,0	3,2	-1,6	-11,0	-25,4		
EVO	11,9	650	V[m/s]	900	857	815	774	735	697	660	⊕	100 m	-0,8	⊕	-2,9	-9,8	-21,4	-37,9	20	97,00
231 54 33	184	0,366	E[J]	4820	4370	3952	3565	3214	2891	2592	GEE	186 m	1,2	4,0	3,2	-1,8	-11,3	-25,8		



.300 WSM

EVO	11,9	600	V[m/s]	880	837	796	756	717	680	643	⊕	100 m	-0,7	⊕	-3,1	-10,5	-22,8	-40,3	20	104,00
231 57 41	184	0,366	E[J]	4608	4168	3770	3401	3059	2751	2460	GEE	181 m	1,2	4,0	2,9	-2,6	-12,8	-28,3		



8 x 57 JS

EVO GREEN	9,0	600	V[m/s]	920	871	824	778	734	691	650	⊕	100 m	-0,9	⊕	-2,7	-9,5	-20,9	-37,4	20	89,00
231 83 27	139	0,327	E[J]	3809	3414	3055	2724	2424	2149	1901	GEE	188 m	1,1	4,0	3,3	-1,5	-10,8	-25,3		
HIT	10,4	500	V[m/s]	835	791	748	708	670	632	596	⊕	100 m	-0,5	⊕	-3,9	-12,6	-26,8	-47,2	20	85,00
240 84 75	160	0,338	E[J]	3615	3244	2901	2599	2328	2071	1842	GEE	169 m	1,4	3,9	2,0	-4,8	-17,1	-35,5		
HIT	10,4	600	V[m/s]	830	786	744	704	666	628	592	⊕	100 m	-0,5	⊕	-3,9	-12,8	-27,2	-47,9	20	82,00
231 92 08	160	0,338	E[J]	3572	3203	2870	2570	2300	2045	1817	GEE	170 m	1,5	4,0	2,1	-4,7	-17,1	-35,7		
SPEED TIP PRO	11,7	600	V[m/s]	770	733	698	664	630	598	567	⊕	100 m	-0,2	⊕	-4,8	-15,2	-31,8	-55,3	20	83,00
241 00 16	180	0,394	E[J]	3458	3134	2842	2572	2315	2086	1875	GEE	153 m	1,8	4,0	1,2	-7,2	-21,8	-43,2		
HMK	12,1	600	V[m/s]	790	745	702	661	620	582	545	⊕	100 m	-0,3	⊕	-4,7	-15,0	-31,7	-55,7	20	74,00
211 79 16	187	0,326	E[J]	3776	3358	2981	2643	2326	2049	1797	GEE	160 m	1,7	4,0	1,2	-7,1	-21,9	-43,9		
ID Classic	12,8	600	V[m/s]	775	735	696	658	622	587	553	⊕	100 m	-0,2	⊕	-4,8	-15,4	-32,2	-56,2	20	74,00
211 92 26	198	0,360	E[J]	3844	3457	3100	2771	2476	2205	1957	GEE	159 m	1,8	4,0	1,1	-7,4	-22,3	-44,3		
EVO	13,0	600	V[m/s]	745	705	666	628	592	557	523	⊕	100 m	0,0	⊕	-5,5	-17,3	-36,0	-62,7	20	86,00
231 62 01	200	0,350	E[J]	3608	3231	2883	2563	2278	2017	1778	GEE	153 m	2,0	4,0	0,5	-9,3	-26,1	-50,8		

1) BC-Wert = Ballistischer Koeffizient

2) V = Geschwindigkeit, E = Energie

3) GEE = Günstigste Einschieß-Entfernung



Geschoss Bestell-Nr.:	Gewicht g gr	Lauflänge mm BC-Wert 1)	V 2) E	0m	50m	100m	150m	200m	250m	300m	⊕ GEE 3)	50m	100m	150m	200m	250m	300m	Einzel- packung	Preis in €/ Packung
--------------------------	--------------------	-------------------------------	-----------	----	-----	------	------	------	------	------	-------------	-----	------	------	------	------	------	--------------------	------------------------



8 x 57 JRS

EVO GREEN	9,0	600	V[m/s]	865	818	773	729	686	645	606	⊕	100 m	-0,7	⊕	-3,4	-11,5	-24,8	-44,0	20	96,00
231 83 26	139	0,327	E[J]	3367	3011	2689	2391	2118	1872	1653	GEE	176 m	1,4	4,0	2,6	-3,4	-14,7	-31,9		
HIT	10,4	600	V[m/s]	805	762	719	677	636	597	560	⊕	100 m	-0,4	⊕	-4,4	-14,1	-29,9	-52,7	20	92,00
231 92 07	160	0,338	E[J]	3360	3011	2680	2376	2097	1848	1626	GEE	164 m	1,6	4,0	1,7	-6,0	-19,8	-40,6		
NEU SPEED TIP PRO	11,7	600	V[m/s]	745	709	674	641	608	576	545	⊕	100 m	-0,1	⊕	-5,3	-16,7	-34,6	-60,0	20	94,00
241 00 15	180	0,394	E[J]	3237	2932	2650	2396	2156	1935	1732	GEE	149 m	1,9	4,0	0,7	-8,7	-24,6	-48,0		
HMK	12,1	600	V[m/s]	740	697	655	616	577	540	505	⊕	100 m	0,0	⊕	-5,8	-18,0	-37,6	-65,7	20	91,00
211 79 83	187	0,326	E[J]	3313	2939	2596	2296	2014	1764	1543	GEE	151 m	2,0	4,0	0,2	-10,1	-27,7	-53,8		
ID Classic	12,8	600	V[m/s]	750	711	673	636	600	566	533	⊕	100 m	-0,1	⊕	-5,4	-16,8	-35,1	-61,0	20	91,00
211 92 34	198	0,360	E[J]	3600	3235	2899	2589	2304	2050	1818	GEE	154 m	1,9	4,0	0,6	-8,9	-25,2	-49,1		
EVO	13,0	600	V[m/s]	695	656	619	583	548	515	483	⊕	100 m	0,4	⊕	-6,8	-20,8	-42,9	-74,4	20	96,00
231 62 00	200	0,350	E[J]	3140	2797	2491	2209	1952	1724	1516	GEE	145 m	2,4	4,0	-0,8	-12,8	-32,9	-62,4		



8 x 68 S

EVO GREEN	9,0	650	V[m/s]	1019	966	916	869	824	780	738	⊕	100 m	-1,2	⊕	-1,7	-6,7	-15,3	-28,0	20	109,00
231 85 47	139	0,327	E[J]	4673	4199	3776	3398	3055	2738	2451	GEE	213 m	0,8	4,0	4,3	1,3	-5,2	-15,9		
HIT	10,4	650	V[m/s]	970	921	873	828	785	742	700	⊕	100 m	-1,1	⊕	-2,2	-7,9	-17,6	-31,8	20	102,00
231 92 09	160	0,338	E[J]	4879	4398	3952	3555	3195	2855	2541	GEE	201 m	1,0	4,0	3,9	0,1	-7,6	-19,7		
KS	11,7	650	V[m/s]	950	897	847	798	751	705	661	⊕	100 m	-1,0	⊕	-2,4	-8,8	-19,4	-35,0	20	99,00
211 81 49	180	0,310	E[J]	5280	4707	4197	3725	3299	2908	2556	GEE	193 m	1,0	4,0	3,5	-0,8	-9,4	-23,1		
NEU SPEED TIP PRO	11,7	650	V[m/s]	930	889	849	812	775	738	703	⊕	100 m	-0,9	⊕	-2,5	-8,6	-18,9	-33,7	20	104,00
241 00 17	180	0,394	E[J]	5045	4610	4204	3846	3503	3177	2882	GEE	181 m	1,1	4,0	3,6	-0,6	-8,8	-21,6		
HMK	12,1	650	V[m/s]	945	895	847	800	755	712	670	⊕	100 m	-1,0	⊕	-2,5	-8,8	-19,4	-34,8	20	103,00
211 81 14	187	0,326	E[J]	5403	4846	4340	3872	3449	3067	2716	GEE	193 m	1,0	4,0	3,5	-0,8	-9,4	-22,9		
EVO	13,0	650	V[m/s]	895	850	807	765	724	684	646	⊕	100 m	-0,8	⊕	-3,0	-10,1	-22,0	-39,1	20	107,00
231 65 22	200	0,350	E[J]	5207	4696	4233	3804	3407	3041	2713	GEE	184 m	1,2	4,0	3,1	-2,1	-11,9	-27,0		



.338 Lapua Magnum

SPEED TIP PRO	16,2	650	V[m/s]	875	847	821	795	769	743	718	⊕	100 m	-0,8	⊕	-2,8	-9,6	-20,5	-35,8	20	126,00
240 38 63	250	0,566	E[J]	6202	5811	5460	5119	4790	4472	4176	GEE	187 m	1,2	4,0	3,1	-1,6	-10,5	-23,8		



Jagd gemeinsam erleben: Tauchen Sie in die Welt von RWS ein und besuchen Sie unseren RWS Hunting Blog!



Geschoss Bestell-Nr.:	Gewicht g gr	Lauflänge mm BC-Wert 1)	V 2) E	0m	50m	100m	150m	200m	250m	300m	⊕ GEE 3)	50m	100m	150m	200m	250m	300m	Einzel- packung	Preis in €/ Packung
--------------------------	--------------------	-------------------------------	-----------	----	-----	------	------	------	------	------	-------------	-----	------	------	------	------	------	--------------------	------------------------



9,3 x 62

EVO GREEN	11,9	600	V[m/s]	900	849	801	754	708	665	623	⊕	100 m	-0,8	⊕	-3,0	-10,4	-22,7	-40,5	20	106,00
231 83 28	184	0,312	E[J]	4820	4289	3818	3383	2983	2631	2309	GEE	182 m	1,2	4,0	3,0	-2,4	-12,7	-28,5		
DK	14,6	600	V[m/s]	805	750	697	646	598	552	508	⊕	100 m	-0,3	⊕	-4,7	-15,4	-32,9	-58,6	20	93,00
211 81 65	225	0,266	E[J]	4731	4106	3546	3046	2611	2224	1884	GEE	160 m	1,7	4,0	1,3	-7,3	-22,8	-46,5		
KS	16,0	600	V[m/s]	750	706	663	622	583	545	509	⊕	100 m	0,0	⊕	-5,6	-17,5	-36,6	-64,1	20	91,00
211 81 81	247	0,320	E[J]	4500	3987	3517	3095	2719	2376	2073	GEE	153 m	2,0	4,0	0,5	-9,5	-26,6	-52,0		
HIT	16,2	500	V[m/s]	770	734	698	665	633	601	571	⊕	100 m	-0,2	⊕	-4,8	-15,2	-31,7	-55,0	20	105,00
240 84 76	250	0,395	E[J]	4804	4365	3948	3583	3247	2927	2642	GEE	159 m	1,8	3,9	1,1	-7,3	-21,8	-43,1		
HIT	16,2	600	V[m/s]	765	729	693	660	628	597	566	⊕	100 m	-0,2	⊕	-4,9	-15,5	-32,3	-55,9	20	101,00
231 94 68	250	0,395	E[J]	4742	4306	3891	3529	3195	2888	2596	GEE	159 m	1,8	4,0	1,1	-7,4	-22,2	-43,8		
EVO	18,8	600	V[m/s]	690	656	624	592	561	531	503	⊕	100 m	0,4	⊕	-6,7	-20,3	-41,8	-72,0	20	104,00
231 54 36	291	0,400	E[J]	4475	4045	3660	3294	2958	2650	2378	GEE	145 m	2,3	3,9	-0,7	-12,4	-31,9	-60,2		
UNI Classic	19,0	600	V[m/s]	690	661	633	605	578	552	527	⊕	100 m	0,3	⊕	-6,4	-19,6	-40,1	-68,7	20	100,00
211 92 42	293	0,465	E[J]	4523	4151	3807	3477	3174	2895	2638	GEE	147 m	2,3	4,0	-0,4	-11,6	-30,1	-56,6		



9,3 x 64

EVO GREEN	11,9	650	V[m/s]	970	917	866	816	769	723	679	⊕	100 m	-1,0	⊕	-2,2	-8,2	-18,2	-33,0	20	116,00
240 11 28	184	0,312	E[J]	5598	5003	4462	3962	3519	3110	2743	GEE	198 m	1,0	4,0	3,8	-0,2	-8,2	-21,0		
UNI Classic	19,0	650	V[m/s]	765	734	704	674	646	618	591	⊕	100 m	-0,2	⊕	-4,7	-14,9	-30,9	-53,3	20	110,00
211 92 50	293	0,465	E[J]	5560	5118	4708	4316	3965	3628	3318	GEE	160 m	1,8	4,0	1,2	-7,0	-21,0	-41,5		



9,3 x 74 R

EVO GREEN	11,9	600	V[m/s]	885	835	787	740	695	652	611	⊕	100 m	-0,7	⊕	-3,2	-10,9	-23,8	-42,4	20	117,00
231 83 29	184	0,312	E[J]	4660	4148	3685	3258	2874	2529	2221	GEE	179 m	1,3	4,0	2,8	-2,9	-13,7	-30,3		
KS	16,0	600	V[m/s]	740	696	654	613	574	537	501	⊕	100 m	0,0	⊕	-5,8	-18,1	-37,9	-66,2	20	97,00
211 82 97	247	0,320	E[J]	4381	3875	3422	3006	2636	2307	2008	GEE	151 m	2,0	4,0	0,2	-10,2	-28,0	-54,3		
HIT	16,2	600	V[m/s]	710	675	642	609	576	545	515	⊕	100 m	0,2	⊕	-6,1	-18,9	-39,1	-67,6	20	111,00
231 94 67	250	0,395	E[J]	4084	3692	3340	3005	2688	2407	2149	GEE	149 m	2,2	4,0	-0,1	-10,9	-29,0	-55,5		
TMR	18,5	600	V[m/s]	680	637	596	556	518	482	449	⊕	100 m	0,5	⊕	-7,4	-22,9	-47,4	-82,7	20	96,00
211 82 70	285	0,309	E[J]	4277	3753	3286	2860	2482	2149	1865	GEE	141 m	2,5	4,0	-1,5	-14,9	-37,5	-70,7		
EVO	18,8	600	V[m/s]	665	632	600	569	539	510	483	⊕	100 m	0,6	⊕	-7,4	-22,4	-45,8	-78,7	20	115,00
231 54 37	291	0,400	E[J]	4157	3755	3384	3043	2731	2445	2193	GEE	141 m	2,5	3,9	-1,5	-14,5	-36,0	-66,9		
UNI Classic	19,0	600	V[m/s]	675	646	618	591	565	539	514	⊕	100 m	0,4	⊕	-6,9	-20,8	-42,3	-72,4	20	111,00
211 92 77	293	0,465	E[J]	4328	3965	3628	3318	3033	2760	2510	GEE	144 m	2,4	4,0	-0,9	-12,9	-32,5	-60,5		



NEU



1) BC-Wert = Ballistischer Koeffizient 2) V = Geschwindigkeit, E = Energie 3) GEE = Günstigste Einschieß-Entfernung

Geschoss Bestell-Nr.:	Gewicht g gr	Lauflänge mm BC-Wert 1)	V 2) E	0m	50m	100m	150m	200m	250m	300m	⊕ GEE 3)	50m	100m	150m	200m	250m	300m	Einzel- packung	Preis in €/ Packung
--------------------------	--------------------	-------------------------------	-----------	----	-----	------	------	------	------	------	-------------	-----	------	------	------	------	------	--------------------	------------------------



.375 H&H Mag.

UNI Classic	19,5	650	V[m/s]	780	737	695	654	615	578	542	⊕	100 m	-0,2	⊕	-4,8	-15,5	-32,6	-57,0	20	110,00
211 83 78	301	0,334	E[J]	5932	5296	4709	4170	3688	3257	2864	GEE	159 m	1,8	4,0	1,2	-7,4	-22,5	-45,0		



10,3 x 68 Mag.

HIT	13,0	650	V[m/s]	905	846	790	738	688	639	592	⊕	100 m	-0,8	⊕	-3,2	-10,8	-23,7	-42,5	20	115,00	
NEU	240 42 55	200	0,268	E[J]	5324	4652	4057	3540	3077	2654	GEE	180 m	1,2	4,0	2,8	-2,8	-13,7	-30,6			
EVO GREEN	13,5	650	V[m/s]	900	842	788	736	685	636	588	⊕	100 m	-0,8	⊕	-3,2	-10,9	-23,9	-42,9	20	103,00	
NEU	240 29 19	208	0,271	E[J]	5468	4786	4191	3656	3167	2730	GEE	179 m	1,2	4,0	2,8	-2,9	-13,9	-31,0			
NEU	SPEED TIP PRO	18,5	650	V[m/s]	800	762	725	689	653	619	585	⊕	100 m	-0,4	⊕	-4,3	-13,7	-29,0	-50,6	20	101,00
	240 29 20	285	0,379	E[J]	5920	5371	4862	4391	3944	3544	GEE	165 m	1,6	4,0	1,7	-5,7	-19,0	-38,6			
NEU	TM bonded	25,9	650	V[m/s]	710	664	620	576	534	495	461	⊕	100 m	0,3	⊕	-6,7	-20,8	-43,6	-76,5	20	120,00
	240 52 87	400	0,298	E[J]	6528	5710	4978	4296	3693	3173	GEE	145 m	2,3	4,0	-0,7	-12,8	-33,6	-64,5			



Die RWS Vortragsreihe - Expertenwissen aus erster Hand

RWS bietet zum Thema Jagdbüchsenpatronen eine eigene Vortragsreihe an. In insgesamt drei verschiedenen Vorträgen wird Expertenwissen aus erster Hand vermittelt. Weitere Informationen, z.B. zu unseren Referenten oder zu organisatorischen Fragen, sowie unser Anfrageformular finden Sie unter: rws-munition.de → Vortragsreihe





SmartMagnum™

10,3 x 68 Mag.

Die neue Dimension

Die 10,3x68 Mag. definiert angenehmes Schießen in der Magnumklasse neu und erweitert den Wirkungsbereich von Magnumpatronen in eine völlig neue Dimension. Geschwindigkeitsunabhängig sorgt der vergrößerte Geschossquerschnitt für eine außerordentlich hohe Wirkung im Wildkörper und für bis zu 81% mehr Stoppwirkung im Vergleich zu herkömmlichen Mittelkalibern bei vergleichbarem Rückstoßverhalten.

In keinem anderen Kaliber sind Geschossgewichte von 11 g bis 26 g realisierbar und decken nahezu jede jagdliche Anforderung ab. Besonders bei Drückjagden auf schusshartes Schwarzwild garantiert der vergrößerte Geschossquerschnitt eine sofortige Stoppwirkung - auch in bleifrei!



HIT 13,0 g

Überzeugende Tiefenwirkung - bleifrei



EVOLUTION GREEN 13,5 g

Herausragende Augenblickswirkung - bleifrei



SPEED TIP PRO 18,5 g

Höchste Wirksamkeit auf alle Distanzen



TEILMANTEL BONDED 25,9 g

Für hohe Energieabgabe

Geschossquerschnitt Plus+

Diese Tatsache ist kein Geheimnis:

Ein großer Querschnitt bremst!

Die 10,3x68 Mag. und deren großer Geschossquerschnitt liefert bis zu 81% mehr Stoppwirkung im Vergleich zum herkömmlichen Mittelkaliber bei vergleichbarem Rückstoßverhalten. Die große Wirkoberfläche garantiert zudem den bekannten Flintenlaufgeschoss-Effekt und reduziert die Fluchtstrecken auf ein Minimum - auch in der bleifreien Variante. In Kombination mit einem modernen Geschossaufbau erhöht sich die Wirksamkeit dieses Kalibers weiter und lässt sich gezielt an jede Wildstärke anpassen.



Ein Kaliber für Alles

Egal ob auf Murmeltier in Österreich oder auf einen Kaffernbüffel in Afrika, die 10,3x 68 Mag. ist ein Kaliber für alles. In keinem anderen Kaliber sind Geschossgewichte von 11 g bis 26 g realisierbar und decken nahezu jede jagdliche Anforderung ab. Egal ob im heimischen Revier oder auf der Auslandsjagd.

SmartMagnum™ Effekt

Die 10,3x68 Mag. definiert angenehmes Schießen in der Magnumklasse neu und erweitert den Wirkungsbereich von Magnumpatronen in eine völlig neue Dimension. Geschwindigkeitsunabhängig sorgt der vergrößerte Geschossquerschnitt für eine außerordentlich hohe Wirkung im Wildkörper. Die unterschiedlichen Geschossgewichte stützen die Variabilität dieses Kalibers.

Kompromisslos mit starken Partnern

Selbst das wirkungsvollste Kaliber mit dem besten Geschoss wirkt nur dann, wenn es dort trifft, wo es treffen soll. Dazu benötigt es ein funktionierendes Waffensystem. Mit der Blaser R8 und der Sauer 404 stehen zwei zuverlässige Lösungen für den maximalen jagdlichen Erfolg der 10,3x68 Mag. zur Verfügung.

Blaser SAUER



Erleben Sie die Weltneuheit in ihrem Element. In unserem Trailer „RWS 10,3x68 Mag. – Die neue Dimension“ zeigt sich die volle Leistungsfähigkeit dieses Kalibers bei der Jagd auf einen kapitalen Keiler: rws-munition.de → Videos → Jagd



CINESHOT

Die erste Spezialpatrone für Schießkinos



Waidgerechtes Jagen erfordert regelmäßiges Training

CINESHOT® ist die erste Spezialpatrone für Schießkinos. Die GreenFire Technologie sowie die hervorragende Performance dieser Patrone sind speziell auf den Einsatz in Schießkinos abgestimmt.

Beim Verschießen herkömmlicher Büchsenmunition gelangen Bleipartikel in die Luft. Besonders hoch ist die Bleibelastung in direkter Umgebung des Schützen sowie der Standaufsicht beim Training in Indoor-Schießanlagen.



Dank der bleifreien GreenFire Anzündtechnologie, die bereits seit Jahren in NATO-qualifizierter Munition verwendet wird, gelangt kein Blei mehr in die Umgebungsluft des Schützen. Zusätzlich verhindert das am Heck umkapselte Geschoss ein Ablösen von Bleipartikeln beim Schuss.

Optimale Performance

Dank der gleichmäßigen Laborierung und einer fein abgestimmten Geschossgeometrie verfügt CINESHOT® über eine sehr gute Präzision und ausreichend Gasdruck für sichere Zuführung in allen handelsüblichen halbautomatischen Büchsen. Eine spezielle Geschossbeschichtung minimiert die Reibung des Geschosses im Lauf und ermöglicht dadurch intensives Training ohne Überhitzung und intensive Reinigung.

Lungengängige Bleipartikel (Pb) in der Umgebungsluft des Schützen, unmittelbar nach dem Schuss mit herkömmlicher Munition und mit CINESHOT®

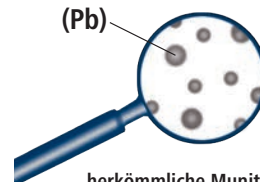

herkömmliche Munition



CINESHOT®

Bestell-Nr.:	Kaliber	Gewicht	Einzelpackung	Preis in € / Packung
241 03 06	7x64	9,0 g / 139 gr	30	29,50
241 03 05	.308 Win.	9,5 g / 147 gr	30	29,50
241 03 03	.30-06	9,5 g / 147 gr	30	29,50

Bestell-Nr.:	Kaliber	Gewicht	Einzelpackung	Preis in € / Packung
241 03 04	.300 Win.Mag.	9,5 g / 147 gr	30	48,00
241 03 07	8x57 JS	12,1 g / 187 gr	30	29,50
241 03 08	9,3x62	12,7 g / 196 gr	30	39,50



NEU**TARGET ELITE PLUS**

RWS Matchgrade Cartridges in Handladequalität

Die RWS TARGET ELITE PLUS steht für Matchpatronen in Handladequalität. Sie zeichnen sich durch eine extrem fein abgestimmte Ballistik und somit konstant höchste Präzision auf Maximalweiten bis 1200 m aus. Die Kaliberpalette von .223 bis .338 Lapua Magnum sorgt für neue Maßstäbe in allen Bereichen des Präzisionsschießens.

- Höchste Qualität „Made in Germany“
- Definierte Präzisionsanforderung auf 300 m von höchstens 16,9 mm bis 25 mm Standardabweichung aus Testläufen
- Für Longrangedisziplinen auf Schussweiten bis zu 1200 m
- Laborierung der Großkaliberpatronen in Handladequalität
- Speziell gefertigte Matchpatronenhülsen sowie ausgesuchte HPBT Matchgeschosse
- Konstante Treffpunktage von Los zu Los
- Konfigurierung für High-End Matchwaffen und Dralllängen aus dem Longrange-Bereich



Geschoss	Gewicht g gr	Lauf- länge mm BC-Wert 1)	V 2)	0m	50m	100m	150m	200m	250m	300m	⊕	50m	100m	150m	200m	250m	300m	Einzel- packung	Preis in €/ Packung				
Bestell-Nr.:			E											Flugbahnkurve (cm)									
												GEE 3)											

.223 Rem.

TARGET ELITE PLUS	5,0	600	V[m/s]	785	746	708	672	637	602	569	⊕	100 m	-0,3	⊕	-4,6	-14,6	-30,7	-53,6	20	19,90
240 38 68	77	0,373	E[J]	1541	1391	1253	1129	1014	906	809	GEE	162 m	1,7	4,0	1,4	-6,6	-20,7	-41,6		

6,5 Creedmoor

TARGET ELITE PLUS	8,4	610	V[m/s]	869	841	813	786	759	733	708	⊕	100 m	-0,3	⊕	-3,4	-10,9	-22,5	-38,8	20	34,90
240 97 62	130	0,548	E[J]	3173	2970	2777	2595	2422	2259	2104	GEE	178 m	1,7	4,0	2,5	-2,9	-12,6	-26,8		

6,5 x 55 SE

TARGET ELITE PLUS	8,4	740	V[m/s]	830	803	776	749	723	698	673	⊕	100 m	-0,1	⊕	-4,0	-12,3	-25,4	-43,4	20	29,90
240 97 61	130	0,548	E[J]	2895	2706	2528	2358	2198	2046	1903	GEE	168 m	1,8	3,8	1,8	-4,6	-15,7	-31,9		

.308 Win.

TARGET ELITE PLUS	10,0	600	V[m/s]	890	852	815	779	744	709	676	⊕	100 m	-0,8	⊕	-2,9	-9,8	-21,2	-37,5	20	29,90
240 86 32	154	0,412	E[J]	3961	3630	3321	3034	2768	2513	2285	GEE	184 m	1,1	3,9	3,0	-2,0	-11,4	-25,7		

TARGET ELITE PLUS	10,9	600	V[m/s]	810	776	743	711	680	649	620	⊕	100 m	-0,5	⊕	-4,0	-12,8	-27,0	-47,0	20	29,90
240 38 67	168	0,438	E[J]	3576	3282	3009	2755	2520	2296	2095	GEE	169 m	1,5	4,0	2,0	-4,8	-16,9	-34,9		

TARGET ELITE PLUS	12,3	650	V[m/s]	796	768	741	713	687	661	636	⊕	100 m	-0,4	⊕	-4,0	-12,9	-27,0	-46,7	20	29,90
240 86 33	190	0,528	E[J]	3897	3627	3377	3126	2903	2687	2488	GEE	167 m	1,5	3,9	1,8	-5,1	-17,2	-35,0		

.300 Win. Mag.

TARGET ELITE PLUS	12,3	650	V[m/s]	875	846	817	789	761	734	707	⊕	100 m	-0,8	⊕	-2,9	-9,7	-20,8	-36,4	20	43,00
240 38 66	190	0,530	E[J]	4709	4402	4105	3829	3562	3313	3074	GEE	186 m	1,2	4,0	3,1	-1,7	-10,8	-24,4		

.338 Lapua Mag.

TARGET ELITE PLUS	19,4	650	V[m/s]	780	759	739	719	699	680	661	⊕	100 m	-0,4	⊕	-4,1	-13,0	-26,9	-46,1	20	74,00
240 51 20	300	0,708	E[J]	5901	5588	5297	5015	4739	4485	4238	GEE	168 m	1,6	4,0	1,9	-4,9	-16,8	-34,0		

1) BC-Wert = Ballistischer Koeffizient

2) V = Geschwindigkeit, E = Energie

3) GEE = Günstigste Einschieß-Entfernung





Jean Quiquampoix

Jean Quiquampoix,
Silber Olympia 2016



READY FOR SUCCESS

„Ich verwende die R50 sowie Pistol Match SR in Training und Wettkampf, weil sie absolut zuverlässig und gleichbleibend im Schussverhalten sind. Ich kann mich 100%ig auf die Patronen verlassen. Sie sind einfach perfekt für mich!“

RWS - Die Munition entscheidet.



RANDFEUERPATRONEN

Die Munition entscheidet

RWS Randfeuerpatronen haben im sportlichen Bereich ihren Siegeszug längst angetreten und können sich mit besten Medaillenplätzen und Olympischen Ehren schmücken. Für uns ist das ein Ansporn in enger Zusammenarbeit mit Spitzensportlern und Experten die Produktpalette stetig zu perfektionieren und zu erweitern.

Die jahrzehntelange Erfahrung bei der Herstellung von Munition ist die Grundlage, auf der RWS immer wieder Verbesserungen schafft. Aber nicht nur die Patronen werden kontinuierlich optimiert und höchsten technischen Anforderungen sowie Prüfaufgaben unterzogen, auch das Verpackungsdesign ist gut durchdacht. Die klare Segmentierung der RWS Randfeuerpatronen in Produktlinien erleichtert die Wahl der richtigen Munition für den jeweiligen Einsatzbereich.

Die Klassifizierung der Produkte im Sportbereich anhand von Sternen signalisiert die jeweilige Präzision und Schussleistung. ★ ★ ★ ★ ★

Die Piktogramme auf den Verpackungen bilden das Kaliber, das Geschossgewicht, die Stückzahl sowie die Verwendung für Pistole oder Gewehr ab.

PREMIUM LINE



Durch beste Leistung und absolute Zuverlässigkeit stellt jedes einzelne der RWS KK-Markenprodukte seine erstklassige Qualität täglich neu unter Beweis. Ob für das Schießen im internationalen Wettkampf oder im Breitensport, im Training oder im speziellen Einsatzbereich, RWS Randfeuerpatronen stehen für höchste Zuverlässigkeit und Präzision.



PREMIUM LINE

steht für Patronen höchster Qualität und Performance für den High End Bereich.



PROFESSIONAL LINE

kennzeichnet leistungsstarke Patronen für Wettkampf und Training.



SPORT LINE

beinhaltet solide Trainingspatronen für preisbewusste Schützen.



FIELD LINE

beinhaltet alle Patronen für spezielle Anwendungsbereiche.

RWS ist Partner und Förderer



der DSB-Nationalmannschaft



des Schweizer
Schießsportverbandes



des Französischen
Schießsportverbandes



des Ungarischen
Schießsportverbandes

PREMIUM LINE

Höchste Qualität und Präzision für den Spitzensport

R 50

- Patrone zahlreicher Olympiasieger und Weltrekordhalter
- Beispiellose Präzision und Zuverlässigkeit durch speziell abgestimmte Herstellungsverfahren
- Jedes Los wird mehrfach kontrolliert und gründlich auf Ballistik, Gasdruck und Streukreis getestet
- Serie für Serie mit aufeinander abgestimmten und mehrfach kontrollierten Komponenten
- Konstante Geschwindigkeit
- Ideal für den Gesamtbereich KK-Matchgewehr, Benchrest und Freie Pistole
- Kaliber: .22 lang für Büchsen
- Bleigeschoss, 2,6 g, V_0 330 m/s (Laufänge: 65 cm)



20,50 €

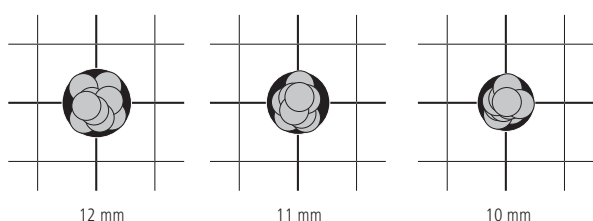

Beispiele Schussbilder:
10 Schuss / 50m mit RWS R 50

R 100

- Top-Patrone mit überragender Schussleistung und Präzision
- Patrone vieler international erfolgreicher Schützen
- Hohe Geschwindigkeit im Überschallbereich
- Empfohlen als reine Gewehrpatrone für alle Disziplinen auf 50 und 100 m
- Kaliber: .22 lang für Büchsen
- Bleigeschoss, 2,6 g, V_0 345 m/s (Laufänge: 65 cm)



21,30 €

SPECIAL MATCH

- Sehr hohe Qualität und Präzision
- Reduziert in Wettkampf und Training die Fehlerquote
- Empfohlen für den Gesamtbereich KK-Gewehr, sowie Freie Pistole und Sportpistole
- Kaliber: .22 lang für Büchsen
- Bleigeschoss, 2,6 g, V_0 330 m/s (Laufänge: 65 cm)



11,30 €

Bestell-Nr.	Kaliber	Sorte	Geschoss Art	Gewicht g	Laufänge mm	Geschwindigkeit - m/s			Auftreffenergie / Joule			Preis in € / Packung (50 Stück)
						V_0	V_{50}	V_{100}	E_0	E_{50}	E_{100}	
213 41 87	.22 lfb	R 50	BR	2,6	650	330	294	271	142	113	95	20,50
213 41 95	.22 lfb	R 100	BR	2,6	650	345	304	277	155	120	100	21,30
213 42 33	.22 lfb	Special Match	BR	2,6	650	330	294	271	142	113	95	11,30



PROFESSIONAL LINE

Hohe Präzision für Wettkampf und Training

RIFLE MATCH S

- Schnelle Trainings- und Wettkampfpatrone
- Geschwindigkeit im Überschallbereich
- Hohe Präzision sowohl auf 50 m als auch auf 100 m
- Alternative bei sensiblen Läufen
- Trainingspatrone zur R 100
- Kaliber: .22 lang für Büchsen
- Bleigeschoss, 2,6 g, V_0 345 m/s (Lauflänge: 65 cm)



7,40 €

RIFLE MATCH

- Das Ass im Gewehr
- Spezialpatrone für den Gewehrbereich
- Optimale Geschwindigkeitsentwicklung
- Sehr gutes Leistungsbild
- Attraktiver Preis
- Kaliber: .22 lang für Büchsen
- Bleigeschoss, 2,6 g, V_0 330 m/s (Lauflänge: 65 cm)



7,10 €

PISTOL MATCH SR

- Pistolenmunition der Extraklasse
- Weicher durch geringere Anzündmasse und neues Treibladungspulver
- Identisches, geringes Mündungsspringen durch sehr gleichmäßiges Abbrandverhalten
- Reduziertes Mündungsfeuer, kurzer Mündungsblitz
- Optimierter Mix aus kaum spürbarem Rückstoß und weichem, sehr gutem Schussverhalten
- Kaliber: .22 lang für Büchsen
- Bleigeschoss, 2,6 g, V_0 260 m/s (Lauflänge: 13 cm)



7,20 €

PISTOL MATCH

- Sichere Funktion und hohe Präzision
- Ideal für Sport- und Standardpistole auf 25 m
- Äußerst weiche Schussentwicklung
- Hervorragende innenballistische Werte
- Durch geringe Belastung der Armmuskulatur kraftsparend
- Überzeugendes Preis-Leistungs-Verhältnis
- Kaliber: .22 lang für Büchsen
- Bleigeschoss, 2,6 g, V_0 275 m/s (Lauflänge: 13 cm)



7,10 €

Bestell-Nr.	Kaliber	Sorte	Geschoss Art	Gewicht g	Lauflänge mm	Geschwindigkeit m/s			Auftreffenergie Joule			Preis in € / Packung (50 Stück)
						V_0	V_{50}	V_{100}	E_0	E_{50}	E_{100}	
231 43 72	.22 lfb	Rifle Match S	BR	2,6	650	345	304	277	155	120	100	7,40
213 42 25	.22 lfb	Rifle Match	BR	2,6	650	330	294	271	142	113	95	7,10
231 77 99	.22 lfb	Pistol Match SR	BR	2,6	130	260	244	229	88	77	68	7,20
213 24 43	.22 lfb	Pistol Match	BR	2,6	130	275	257	241	98	86	76	7,10

SPORT LINE

Patronen für den Einstieg und intensive Schießeinheiten

TARGET RIFLE

- Konkurrenzlose Qualität als Universalpatrone
- Regelmäßige, gute Schussleistung
- Ausgeglichene Geschwindigkeit
- Bewährte Gewehrpatrone für das Training
- Kaliber: .22 lang für Büchsen
- Bleigeschoss, 2,6 g, V_0 330 m/s (Lauflänge: 65 cm)



6,10 €

TARGET PISTOL

- Schnelle Trainingspatrone
- Präzise und zuverlässig
- Die Patrone funktioniert auch in kritischen Pistolen und Halbautomaten zuverlässig
- Kaliber: .22 lang für Büchsen
- Bleigeschoss, 2,6 g, V_0 285 m/s (Lauflänge: 13 cm)



6,10 €

CLUB

- Zufriedenstellende Präzision
- Übungsmunition für Einsteiger
- Tadellose Leistung aus vielen Waffen
- Geringe Belastung des Trainingsbudgets
- Kaliber: .22 lang für Büchsen
- Bleigeschoss, 2,6 g, V_0 330 m/s (Lauflänge: 65 cm)



5,60 €

SEMI AUTO

- Spezielle Laborierung optimiert für die Verwendung in halbautomatischen Gewehren und Pistolen
- Die Patronen werden nach RWS Qualitätsstandards produziert und kontrolliert
- Gute Präzision und zuverlässige Funktion made in Germany
- Bleigeschoss 2,6 g, V_0 355 m/s +/- 10m/s (Lauflänge: 65 cm), V_0 330 m/s (Lauflänge: 42 cm), V_0 295 m/s (Lauflänge: 15 cm)



6,10 €

Bestell-Nr.	Kaliber	Sorte	Geschoss Art	Gewicht g	Lauflänge mm	Geschwindigkeit			Aufreffenergie Joule			Preis in € / Packung (50 Stück)
						V_0	m/s V_{50}	V_{100}	E_0	E_{50}	E_{100}	
213 24 78	.22 lfb	Target Rifle	BR	2,6	650	330	294	271	142	113	95	6,10
213 27 10	.22 lfb	Target Pistol	BR	2,6	130	285	262	244				6,10
213 28 85	.22 lfb	Club	BR	2,6	650	330	295	270	142	113	95	5,60
231 86 01	.22 lfb	Semi Auto	BR	2,6	650	355	309	281	164	124	103	6,10



FIELD LINE

Konstruiert für spezielle Anwendungsbereiche

SUBSONIC HP

- Spezialität für den geräuscharmen Schuss
- Präzise Spezialpatrone für die Jagd
- Geschwindigkeit stets unter der Schallgrenze
- Geeignet für Waffen mit Schalldämpfer
- Zuverlässige Funktion in Einzelladern
- Die Hohlspitze garantiert eine sichere Wirkung auf Kleinwild und Raubzeug
- Kaliber: .22 lang für Büchsen
- Bleigeschoss, 2,6 g, V_0 315 m/s (Lauflänge: 65 cm)



10,90 €

Z LANG

- Perfekt auf kurzer Distanz
- Für das Gewehrschießen auf kurzer Distanz entwickelt
- Für Indoor deshalb bestens geeignet
- Leise und sanft im Schuss
- Zeichnet sich durch besonders niedrige Geschwindigkeit aus
- Absolut zuverlässig
- Kaliber: .22 lang für Büchsen
- Bleigeschoss, 1,9 g, V_0 235 m/s (Lauflänge: 65 cm)



9,30 €



Weitere Kleinkaliberpatronen
finden Sie bei GECO

Bestell-Nr.	Kaliber	Sorte	Geschoss Art	Gewicht g	Lauflänge mm	Geschwindigkeit m/s			Auftreffenergie Joule			TPL in cm mit ZF 5 cm über Seelenachse				Preis in € / Packung (50 Stück)	
						V_0	V_{50}	V_{100}	E_0	E_{50}	E_{100}	Einschießentfernung	25 m	50 m	75 m		100 m
213 26 64	.22 lfb	Subsonic	BHsp	2,6	650	315	285	264	129	106	89	50 m	1,0	⊕	-8,5	-25,1	10,90
213 27 53	.22 lfb	Z lang	BR	1,9	650	235	219	204	52	46	40						9,30

FIELD LINE

Konstruiert für die erfolgreiche Jagd

HIGH VELOCITY

- Verkupfertes Bleigeschoss für die Jagd auf kleines Niederwild
- Ausgezeichnete Wirkung und Penetration durch ein spürbares Plus von 80 m/s in der Geschwindigkeit
- Geeignet für Langwaffe oder Einstecklauf
- Kaliber: .22 lang für Büchsen
- Bleigeschoss, 2,6 g, V_0 385 m/s (Lauflänge: 65 cm)



10,90 €

HIGH VELOCITY HP

- Gesteigerte Wirkung und Expansion durch verkupfertes Bleigeschoss mit Hohlspitze auf Niederwild und Raubzeug
- Sehr gute Penetration durch ein spürbares Plus von 80 m/s in der Geschwindigkeit
- Geeignet für Langwaffe oder Einstecklauf
- Kaliber: .22 lang für Büchsen
- Bleigeschoss, 2,6 g, V_0 385 m/s (Lauflänge: 65 cm)



11,10 €

MAGNUM FMJ

- Die hohe Geschwindigkeit ist der Grund für eine sehr hohe Energieabgabe und überlegene Tiefenwirkung im Ziel
- Gestreckte Flugbahn bis 100 m, perfekt für die Jagd
- Geringe Wildbretzerstörung – schont den Balg
- Kaliber: .22 Magnum
- Bleigeschoss, 2,6 g, V_0 595 m/s (Lauflänge: 60 cm) (Vollmantel)



31,70 €

MAGNUM SP

- Die hohe Geschwindigkeit ist der Grund für eine sehr hohe Energieabgabe und überlegene Tiefenwirkung im Ziel
- Gestreckte Flugbahn bis 100 m, optimal abgestimmt für die Jagd auf Niederwild, Raubwild und Raubzeug
- Besondere Wirkung durch Hohlspitze
- Kaliber: .22 Magnum
- Bleigeschoss, 2,6 g, V_0 595 m/s (Lauflänge: 60 cm) (Teilmantel Hohlspitze)



31,70 €

Bestell-Nr.	Kaliber	Sorte	Geschoss Art	Gewicht g	Lauflänge mm	Geschwindigkeit m/s			Auftreffenergie Joule			TPL in cm mit ZF 5 cm über Seelenachse				Preis in € / Packung (50 Stück)	
						V_0	V_{50}	V_{100}	E_0	E_{50}	E_{100}	Einschießentfernung	25 m	50 m	75 m		100 m
213 24 86	.22 lfb	High Velocity	BR	2,6	650	385	328	293	193	140	112	50 m	1,5	⊕	-7,2	-20,8	10,90
213 24 94	.22 lfb	High Velocity	BHsp	2,6	650	385	328	293	193	140	112	50 m	1,5	⊕	-7,2	-20,8	11,10
213 30 83	.22 Mag	Magnum	VM	2,6	600	595	495	418	460	319	227	100 m	-0,2	2,5	2,7	⊕	31,70
213 30 75	.22 Mag	Magnum	TMH	2,6	600	595	495	418	460	319	227	100 m	-0,2	2,5	2,7	⊕	31,70





Alin Moldoveanu -
Olympiasieger 2012

READY FOR SUCCESS

„Ich schieße seit Jahren R10 Match-Luftgewehrkugeln von RWS, denn sie sind für mich einfach die Besten! Bei der Produktion wird höchstes Augenmerk auf Präzisionsarbeit gelegt. Jeder Fertigungsschritt unterzieht sich strengen Qualitäts- und Prüfanforderungen. Davon konnte ich mich selbst überzeugen. Ich vertraue auf R10 Luftgewehrkugeln, sie haben mir zum Olympiasieg verholfen. Danke RWS!“

RWS - Die Munition entscheidet.



LUFTGEWEHRKUGELN

Die Munition entscheidet

Als führender Anbieter von Luftgewehrkugeln bürgt die Marke RWS weltweit für exzellente Qualität und Technologie. Jahrzehntelange Erfahrung bei der Herstellung von Diabolos sichern einen beeindruckenden Vorsprung.

RWS Luftgewehrkugeln zeichnen sich durch die besonders gut geprüfte Materialzusammensetzung, die spezielle Oberflächenbeschaffenheit und ein optimiertes Gewicht aus. Das garantiert hervorragende Präzisionswerte.

Alle RWS-Wettkampfkugeln werden in der klassischen Diabolo-Form gefertigt. Kopfführung, Heckteil und die spezielle Form der Kugelkopfplatte sind entscheidend für die optimale Stabilisierung der Kugel im Lauf und auch für scharf gestanzte Schusslöcher. Enge

Fertigungstoleranzen kombiniert mit strengen Prüfaufgaben ermöglichen die Optimierung der Präzision – hier wird Qualität neu definiert.

Das Sortiment bietet eine umfassende Auswahl an Präzisionskugeln für Wettkampf und Training sowie zahlreiche Sonderformen für spezielle Anwendungsbereiche.

Fünf klar strukturierte Sortimentslinien machen die Entscheidung leichter, für jeden Einsatzbereich die richtige Wahl zu treffen. Ob für das Schießen im internationalen Wettkampf oder auf Vereins-ebene, im Training oder Breitensport – RWS Luftgewehrkugeln stehen immer für absolute Zuverlässigkeit und Präzision.

RWS ist Partner und Förderer



der DSB-Nationalmannschaft



des Schweizer Schießsportverbandes



des Französischen Schießsportverbandes



des Ungarischen Schießsportverbandes

RWS HYPERMATCH

Erste bleifreie Luftgewehrkugel in Premium Matchqualität von RWS

- Gefertigt in der klassischen Match-Diabolo-Form
- Für Training und Wettkampf mit einer bleifreien Luftgewehrkugel
- Hervorragende Präzisionswerte für eine leichte Zinnkugel
- Schussgruppen von 7,5 mm
- High-tec Zinn-Legierung, absolut bleifrei, somit umweltverträglich und laufschonend
- Erhältlich im Kaliber 4,5 mm
- Gewicht: 0,33 g
- 250er Runddose

12,30 €
250 Stück



HYPERMATCH

250



0,33 g
5.1 gr

Kaliber 4,5 mm / Caliber .177



Produkt	Bestell-Nr.	Kaliber mm	Kugelgewicht g	Kopfdurchmesser in mm	Geschosslänge mm	Einzelpackung	Verkaufspackung	Preis in € / Packung
HYPERMATCH / 0,33 g	231 88 69	4,5	0,33	4,50	5,6	250	2500	12,30

Weitere bleifreie Luftgewehrkugeln finden Sie auf Seite 50.

PREMIUM LINE

Premium Matchkugeln –
höchste Qualität für den Spitzensport

RWS R 10 MATCH, RWS R 10 MATCH PLUS

R10 Matchkugeln gelten in Schützenkreisen schon lange als High End-Kugeln für höchste Präzision. Durch ausgewählte Materialbeschaffenheit, enge Fertigungstoleranzen und professionelle Präzisionsprüfung wird die Top-Qualität der R10 sichergestellt. Absolute Maßtreue in Länge und Gewicht sind selbstverständlich, kleinste, gleichmäßige Schussbilder und scharf gestanzte Schusslöcher ebenso. Für die R10 Match Plus werden die Besten der R10 Matchkugeln handverlesen und sorgfältig in eigens dafür hergestellte

Wettkampfboxen verpackt. R10 Matchkugeln sind die erste Wahl der Weltelite und leistungsorientierter, ambitionierter Vereinsschützen.

- Erhältlich im Kaliber 4,5 mm
- Vier verschiedene Kopfdurchmesser
- Gewichte: 0,45 g und 0,53 g
- 500er Runddose oder 100er Wettkampfpackung

RWS R 10 MATCH

R 10 MATCH



Kaliber 4,5 mm / Caliber .177

17,00 €
500 Stück



R 10 MATCH



Kaliber 4,5 mm / Caliber .177

17,00 €
500 Stück



Speziell für
Pistolenschützen

RWS R 10 MATCH PLUS

R 10 MATCH PLUS



Kaliber 4,5 mm / Caliber .177

7,10 €
100 Stück



Produkt	Bestell-Nr.	Kaliber mm	Kugelgewicht g	Kopfdurchmesser in mm	Geschosslänge mm	Einzelpackung	Verkaufspackung	Preis in € / Packung
R 10 MATCH PLUS / 0,53 g	213 52 64	4,5	0,53	4,50	5,5	100	500	7,10
	213 73 56	4,5	0,53	4,48	5,5	500	5000	17,00
R 10 MATCH / 0,53 g	213 73 64	4,5	0,53	4,49	5,5	500	5000	17,00
	213 59 06	4,5	0,53	4,50	5,5	500	5000	17,00
	213 73 72	4,5	0,53	4,51	5,5	500	5000	17,00
R 10 MATCH / 0,45 g	231 54 40	4,5	0,45	4,48	5,4	500	5000	17,00
	231 54 41	4,5	0,45	4,49	5,4	500	5000	17,00
	231 54 42	4,5	0,45	4,50	5,4	500	5000	17,00
	231 54 43	4,5	0,45	4,51	5,4	500	5000	17,00
	231 54 44	4,5	0,45	4,52	5,4	500	5000	17,00

PROFESSIONAL LINE

Leistungsstarke Meisterkugeln – Präzision für Wettkampf und Training

RWS MEISTERKUGELN

RWS Meisterkugeln gehören seit Jahrzehnten zur Ausstattung jedes leistungsbewussten Schützen. Wesentliche Verbesserungen in der Herstellungstechnik haben zu einer nochmaligen Qualitätsverbesserung geführt. Neue Materialzusammensetzungen und optimierte Oberflächenbehandlung bewirken ein dauerhaft helles und glänzendes Aussehen.

Die maß- und gewichtsgetreue Fertigung unterliegt ständigen Kontrollen.

- Erhältlich im Kaliber 4,5 mm und 5,5 mm
- Vier verschiedene Kopfdurchmesser
- Gewichte: 0,45 g, 0,53 g und 0,91 g
- 250er und 500er Runddose

RWS MEISTERKUGELN / 0,53 G

MEISTERKUGELN



Kaliber 4,5 mm / Caliber .177

13,70 €

500 Stück



RWS MEISTERKUGELN / 0,91 G

MEISTERKUGELN



Kaliber 5,5 mm / Caliber .22

26,00 €

500 Stück



MEISTERKUGELN



Kaliber 4,5 mm / Caliber .177

7,80 €

250 Stück



RWS MEISTERKUGELN / 0,45 G

MEISTERKUGELN



Kaliber 4,5 mm / Caliber .177

13,70 €

500 Stück



Speziell für
Pistolenschützen

Produkt	Bestell-Nr.	Kaliber mm	Kugelgewicht g	Kopfdurchmesser in mm	Geschosslänge mm	Einzelpackung	Verkaufspackung	Preis in € / Packung
MEISTERKUGELN / 0,53 g	231 58 54	4,5	0,53	4,48	5,5	500	5000	13,70
	213 60 23	4,5	0,53	4,49	5,5	500	5000	13,70
	213 59 65	4,5	0,53	4,50	5,5	500	5000	13,70
	213 60 31	4,5	0,53	4,51	5,5	500	5000	13,70
	213 60 07	4,5	0,53	4,50	5,5	250	2500	7,80
MEISTERKUGELN / 0,91 g	213 59 30	5,5	0,91	6,4	6,4	500	2500	26,00
	213 59 22	4,5	0,45	4,48	5,4	500	5000	13,70
MEISTERKUGELN / 0,45 g	231 54 45	4,5	0,45	4,49	5,4	500	5000	13,70
	231 54 46	4,5	0,45	4,50	5,4	500	5000	13,70
	231 50 20	4,5	0,45	4,51	5,4	500	5000	13,70

FIELD LINE

Besondere Formgebungen –
konstruiert für das Field Target Schießen und die Jagd

RWS SUPERMAG

Die extra schwere RWS SUPERMAG mit ihrem deutlich höheren Gewicht ist besonders geeignet zum Verschießen aus starken Luftgewehren auf mittleren Distanzen.

- Erhältlich im Kaliber 4,5 mm
- Gewicht: 0,60 g
- 500er Runddose

SUPERMAG

500  **0,60 g**
9.3 gr

Kaliber 4,5 mm / Caliber .177

16,80 €
500 Stück



RWS SUPERDOME

Die SUPERDOME hat die sogenannte englische Bulldog-Form mit Rundkopf, auffallend auch das gerippte Heck. Sie ist bestens geeignet für jagdliche Anwendungen auf mittleren Distanzen.

- Erhältlich im Kaliber 4,5 mm, 5,5 mm und 6,35 mm
- Gewichte: 0,54 g, 0,94 g und 2,0 g
- 200er und 500er Runddose

SUPERDOME

500  **0,54 g**
8.3 gr

Kaliber 4,5 mm / Caliber .177

15,80 €
500 Stück



SUPERDOME

500  **0,94 g**
14.5 gr

Kaliber 5,5 mm / Caliber .22

30,80 €
500 Stück



SUPERDOME

200  **2,00 g**
31 gr

Kaliber 6,35 mm / Caliber .25

22,30 €
200 Stück



RWS SUPER FIELD

Die RWS SUPER FIELD ist speziell geeignet für Luftgewehre mit Druckzylinder. Diese schwere Luftgewehrkugel mit Rundkopf überzeugt auch auf mittlerer bis weiter Schussentfernung durch ihre Präzision und Leistung.

- Erhältlich im Kaliber 4,5 mm und 5,5 mm
- Gewicht: 0,54 g und 1,03 g
- 500er Runddose

ab 15,80 €
500 Stück

SUPER FIELD

500  **0,54 g**
8.4 gr

Kaliber 4,5 mm / Caliber .177



SUPER FIELD

500  **1,03 g**
15.9 gr

Kaliber 5,5 mm / Caliber .22

Produkt	Bestell-Nr.	Kaliber mm	Kugelgewicht g	Kopfdurchmesser in mm	Geschosslänge mm	Einzelpackung	Verkaufspackung	Preis in € / Packung
SUPERMAG	213 67 59	4,5	0,60		6,0	500	5000	16,80
	231 71 62	4,5	0,54	4,51	6,6	500	5000	15,80
SUPER FIELD	231 71 64	4,5	0,54	4,52	6,6	500	5000	15,80
	231 71 63	5,5	1,03	5,51	7,51	500	2500	30,80
	231 71 65	5,5	1,03	5,52	7,51	500	2500	30,80
SUPERDOME	213 67 91	4,5	0,54		5,7	500	5000	15,80
	213 68 05	5,5	0,94		7,0	500	2500	30,80
	231 72 63	6,35	2,00		10,0	200	1000	22,30

FIELD LINE

Besondere Formgebungen –
konstruiert für das Silhouettenschießen und die Jagd

RWS SUPERPOINT EXTRA

Mit der RWS SUPERPOINT EXTRA wird – dank ihrer konischen Kopfform – eine hohe Durchschlagskraft und Eindringtiefe realisiert. Sie verfügt außerdem, durch die optimierte Gewichtsverteilung, über die notwendige Präzision.

- Erhältlich im Kaliber 4,5 mm und 5,5 mm
- Gewicht: 0,53 g und 0,94 g
- 500er Runddose

SUPERPOINT EXTRA



Kaliber 4,5 mm / Caliber .177

16,20 €

500 Stück



SUPERPOINT EXTRA



Kaliber 5,5 mm / Caliber .22

31,50 €

500 Stück



RWS SUPER-H-POINT

Die RWS SUPER-H-POINT ist ein Diabolo mit Hohlspitze, das sich durch hohe Deformationsbereitschaft und Durchschlagskraft auszeichnet.

- Erhältlich im Kaliber 4,5 mm, 5,5 mm und 6,35 mm
- Gewichte: 0,45 g, 0,92 g und 1,62 g
- 200er und 500er Runddose

SUPER-H-POINT



Kaliber 4,5 mm / Caliber .177

16,20 €

500 Stück



SUPER-H-POINT



Kaliber 5,5 mm / Caliber .22

31,50 €

500 Stück



SUPER-H-POINT



Kaliber 6,35 mm / Caliber .25

20,50 €

200 Stück



Produkt	Bestell-Nr.	Kaliber mm	Kugelgewicht g	Geschosslänge mm	Einzelpackung	Verkaufspackung	Preis in € / Packung
SUPERPOINT EXTRA	213 67 16	4,5	0,53	7,0	500	5000	16,20
	213 67 24	5,5	0,94	8,7	500	2500	31,50
SUPER-H-POINT	213 66 78	4,5	0,45	5,5	500	5000	16,20
	213 66 86	5,5	0,92	8,0	500	2500	31,50
	231 72 62	6,35	1,62	8,7	200	1000	20,50

FIELD LINE

Bleifreie Luftgewehrkugeln –
für maximale Geschwindigkeit, Präzision und Wirkung

RWS HYPERMAX



Die RWS HYPERMAX Luftgewehrkugeln der Field Line beeindruckten mit zu 25 - 30% höherer Geschwindigkeit, bester Leistung und hoher Präzision. Als Zinnkugeln sind sie absolut bleifrei und somit zum einen sehr umweltfreundlich und zugleich laufschonend, da keine Verbleiung stattfinden kann.

Die Highlights auf einen Blick:

- Zwischen 25 - 30% schneller als Standardprodukte des jeweiligen Kalibers
- Konische Kopfform für ausgezeichnete Durchschlagskraft und Eindringtiefe
- High-tec Zinn-Legierung
- Ultra leichte Kugel
- Brillantes High Speed Finish
- Bleifrei, somit umweltfreundlich und laufschonend
- Sehr gute Präzision

Anwendungsbereich:

Silhouetten-Schießen, Jagd (Schädlingsbekämpfung)

Geeignet für Luftgewehr und Luftpistole.

- Erhältlich im Kaliber 4,5 mm und 5,5 mm
- Gewicht: 0,34 g und 0,64 g
- 200er bzw. 150er Runddose

HYPERMAX



Kaliber 4,5 mm / Caliber .177

Zinn/Tin

6,70 €

200 Stück

HYPERMAX



Kaliber 5,5 mm / Caliber .22

Zinn/Tin

7,00 €

150 Stück



RWS HYPERDOME



Die RWS HYPERDOME Luftgewehrkugeln sind leichte High Speed-Kugeln aus Zinn mit hoher Durchschlagsleistung und außergewöhnlicher Präzision. Sie sind absolut bleifrei und somit zum einen sehr umweltfreundlich und zugleich laufschonend, da eine Verbleiung in der Waffe ausbleibt.

Die Highlights auf einen Blick:

- Sehr leicht, daher schneller als Standardprodukte des jeweiligen Kalibers
- Bulldog-Kopfform für ein Maximum an Penetration
- Technisch hochentwickelte Zinn-Legierung
- Brillantes High Speed Finish
- Bleifrei, somit umweltfreundlich und laufschonend
- Sehr enge Schussgruppen

Anwendungsbereich:

Silhouetten-Schießen, Jagd (Schädlingsbekämpfung)

Geeignet für Luftgewehr und Luftpistole.

- Erhältlich im Kaliber 4,5 mm und 5,5 mm
- Gewicht: 0,36 g und 0,71 g
- 200er bzw. 150er Runddose

HYPERDOME



Kaliber 4,5 mm / Caliber .177

Zinn/Tin

6,80 €

200 Stück

HYPERDOME



Kaliber 5,5 mm / Caliber .22

Zinn/Tin

7,30 €

150 Stück



Produkt	Bestell-Nr.	Kaliber mm	Kugelgewicht	Geschosslänge mm	Einzelpackung	Verkaufspackung	Preis in € / Packung
HYPERMAX	231 81 61	4,5	0,34	7,10	200	2000	6,70
	231 81 96	5,5	0,64	8,60	150	1500	7,00
HYPERDOME	231 81 62	4,5	0,36	6,45	200	2000	6,80
	231 81 63	5,5	0,71	7,80	150	1500	7,30

FIELD LINE

Power Performance Pellets –
konstruiert für spezielle Anwendungsbereiche

RWS POWER PIERCING

Die RWS POWER PIERCING ist eine glatte Hollow-Point Luftgewehrkugel mit extremer Bleispitze.

- Geeignet für Luftgewehre
- Erhältlich im Kaliber 4,5 mm und 5,5 mm
- Gewicht: 0,58g und 0,89g
- 200er bzw. 100er Blister-Packung

Die Highlights auf einen Blick:

- Maximaler Aufprall und hoher Energietransfer im Ziel
- Starkes Aufpilzen des Geschosses
- Sehr gute Präzision
- Anwendungsbereich: Jagd (Schädlingsbekämpfung), Silhouetten-Schießen

POWER PIERCING



Kaliber 4,5 mm / Caliber .177

9,30 €
200 Stück

POWER PIERCING



Kaliber 5,5 mm / Caliber .22

5,30 €
100 Stück

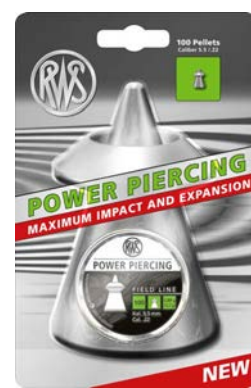

RWS POWER BALL

Die RWS POWER BALL Luftgewehrkugeln integrieren eine beschichtete Stahlkugel im Diabolo.

- Anwendungsbereich: Jagd (Schädlingsbekämpfung), Silhouetten-Schießen
- Geeignet für Luftgewehre
- Erhältlich im Kaliber 4,5 mm
- Gewicht 0,61g
- 200er Blister-Packung

Die Highlights auf einen Blick:

- Hoher Energietransfer und Tiefenwirkung im Ziel
- Sehr gute Penetration
- Nahezu Match-Präzision

POWER BALL



Kaliber 4,5 mm / Caliber .177

9,30 €
200 Stück

9,30 €
200 Stück



RWS POWER BOLT

Die RWS POWER BOLT ist eine super-schwere Luftgewehrkugel für die Schädlingsbekämpfung auf mittleren Distanzen.

- Geeignet für starke Luftgewehre (> 7,5 Joule)
- Erhältlich im Kaliber 4,5 mm und 5,5 mm
- Gewicht: 0,92g und 1,60g
- 150er bzw. 100er Blister-Packung

Die Highlights auf einen Blick:

- Ausgefeiltes Design für ein Maximum an Durchschlagskraft und Eindringtiefe
- Anwendungsbereich: Field Target-Schießen, Jagd (Schädlingsbekämpfung)

POWER BOLT



Kaliber 4,5 mm / Caliber .177

7,30 €
150 Stück

POWER BOLT



Kaliber 5,5 mm / Caliber .22

7,30 €
100 Stück

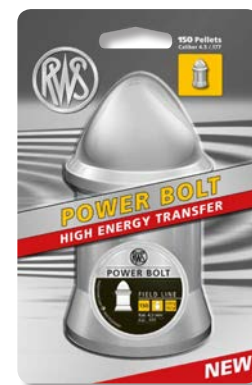

Produkt	Bestell-Nr.	Kaliber mm	Kugelgewicht g	Geschosslänge mm	Einzelpackung	Verkaufspackung	Preis in € / Packung
POWER PIERCING	240 00 64	4,5	0,58	8,8	200	1200	9,30
POWER PIERCING	231 86 03	5,5	0,89	9,4	100	600	5,30
POWER BALL	231 86 05	4,5	0,61	7,1	200	1200	9,30
POWER BOLT	231 88 71	4,5	0,92	8,9	150	900	7,30
POWER BOLT	231 88 70	5,5	1,60	9,1	100	600	7,30



READY FOR SUCCESS

„Das Ziel erfassen, die Entfernung bestimmen, den Haltepunkt finden, ggf. Seitenwind kompensieren und schießen - und das zum Beispiel mit einem Zeitlimit von 1 Minute pro Ziel! Das ist die Herausforderung beim Field-Target-Schießen. Damit ich mich voll und ganz auf das Ziel konzentrieren kann, vertraue ich auf die Diabolos von RWS. Durch ihre besondere Formgebung und die optimierte Gewichtsverteilung erreichen sie eine sehr hohe Präzision. In der stressigen Situation der Schussabgabe behalte ich so einen ruhigen Puls!“

Alina Kraus
Field-Target-Schützin



FIELD KIT

Die RWS Field Kits sind die perfekte Gelegenheit die verschiedenen RWS Luftgewehrkugeln für die unterschiedlichen Anwendungsbereiche Field Target Shooting, Silhouetten-Schießen sowie Schädlingsbekämpfung zu testen. Alle Luftgewehrkugeln der Field Line unterscheiden sich in ihrer Konstruktion und Kopfform. Mit unserem

RWS Field Kit im Kaliber 4,5 mm bzw. 5,5 mm haben Sie nun die Möglichkeit, fünf unterschiedliche Luftgewehrkugeln zu testen und für Ihren individuellen Bedarf und Ihre Waffe das am besten passende Produkt zu finden.

FIELD KIT KAL. 4,5 MM

Beinhaltet 1.000 Luftgewehrkugeln der FIELD LINE:

- 200er Dose Superdome 0,54 g
- 200er Dose Superpoint Extra 0,53 g
- 200er Dose Super Field 0,54 g
- 200er Dose Power Ball 0,61 g
- 200er Dose Supermag 0,60 g



19,90 €

FIELD KIT KAL. 5,5 MM

Beinhaltet 500 Luftgewehrkugeln der FIELD LINE:

- 100er Dose Superdome 0,94 g
- 100er Dose Superpoint Extra 0,94 g
- 100er Dose Super Field 1,03 g
- 100er Dose Power Piercing 0,89 g
- 100er Dose Super-H-Point 0,92 g



15,70 €

FIELD KIT THEKENDISPLAYS 4,5 MM UND 5,5 MM

Die Thekendisplays beinhalten jeweils 20 Field Kits im Kaliber 4,5 mm bzw. 5,5 mm. Das Display eignet sich hervorragend zur Präsentation der Field Kits auf der Ladentheke oder im Schaufenster.



SPORT LINE

Bewährte Trainingskugeln – für den Einstieg in den Schießsport

RWS CLUB

Mit dieser leichten Variante der glatten Kugel können hervorragende Ergebnisse erzielt werden. Die leichte Ausführung sorgt für eine gesteigerte Geschwindigkeit.

- Erhältlich im Kaliber 4,5 mm
- Gewicht: 0,45 g
- 500er Runddose

CLUB

500



0,45 g
7.0 gr

7,30 €
500 Stück

Kaliber 4,5 mm / Caliber .177



RWS HOBBY

Ihre ausgewogene und verlässliche Qualität zu einem niedrigen Preis macht die geriffelte RWS HOBBY für den Hobby-Schützen so attraktiv.

- Erhältlich im Kaliber 4,5 mm und 5,5 mm
- Gewichte: 0,45 g und 0,77 g
- 500er Runddose

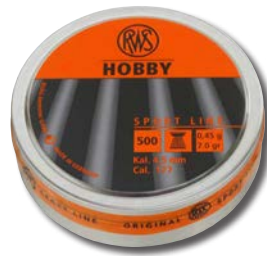

HOBBY

500



0,45 g
7.0 gr

7,30 €
500 Stück

Kaliber 4,5 mm / Caliber .177



HOBBY

500



0,77 g
11.9 gr

14,40 €
500 Stück

Kaliber 5,5 mm / Caliber .22

RWS TRAINING

Mit der neuen RWS TRAINING wird das Sortiment der SPORT LINE um eine schwerere Ausführung der bekannten glatten Clubkugel erweitert. Sie ist eine kostengünstige Variante für das Training und zeigt ein identisches ballistisches Verhalten zu den RWS Matchkugeln in diesem Gewicht.

- Erhältlich im Kaliber 4,5 mm
- Gewicht: 0,53 g
- 500er Runddose

TRAINING

500



0,53 g
8.2 gr

7,30 €
500 Stück

Kaliber 4,5 mm / Caliber .177



Produkt	Bestell-Nr.	Kaliber mm	Kugelgewicht g	Geschosslänge mm	Einzelpackung	Verkaufspackung	Preis in €/Packung
CLUB	213 61 98	4,5	0,45	5,2	500	5000	7,30
HOBBY	213 64 06	4,5	0,45	5,3	500	5000	7,30
	213 64 30	5,5	0,77	6,4	500	2500	14,40
TRAINING	231 88 72	4,5	0,53	5,5	500	5000	7,30

BASIC LINE

Schießvergnügen zum kleinen Preis

RWS DIABOLO BASIC

Die RWS Diabolo Basic ist gut geeignet für alle Druckluftwaffen. Präzision und Treffgenauigkeit sind tadellos und entsprechen allen grundlegenden Anforderungen. Und das zu einem äußerst günstigen Preis.

- Erhältlich im Kaliber 4,5 mm
- Gewicht: 0,45 g
- 500er Runddose

DIABOLO BASIC



5,70 €
500 Stück

Kaliber 4,5 mm / Caliber .177



Produkt	Bestell-Nr.	Kaliber mm	Kugelgewicht g	Geschosslänge mm	Einzelpackung	Verkaufspackung	Preis in €/Packung
DIABOLO BASIC	231 50 92	4,5	0,45	5,2	500	5000	5,70

RWS PELLETT SAVER

Sie kennen das: Ist das Klebeband von den Diabolodosen erst einmal entfernt, lassen sich die Dosen einfach nicht mehr sicher transportieren. Der RWS Pellet Saver verschließt die Dosen praktisch und zuverlässig.

4,90 €



Jetzt mit optimierter Passform für sicheren Transport und leichtes Befüllen

Bestell-Nr.	Modell	Preis in €
231 37 63	RWS Pellet Saver	4,90

RWS HANDTUCH

Ihr praktischer Begleiter auf dem Schießstand! Mit dem RWS Handtuch READY FOR SUCCESS bleiben Ihre Hände und Ihre Ausrüstung stets sauber. Das Handtuch kann über eine kleine Metallöse an der Sporttasche befestigt oder an einem Haken aufgehängt werden.

Größe: ca. 30 x 50 cm; Material: 100% Baumwolle

6,90 €



NEU

Bestell-Nr.	Modell	Preis in €
240 23 08	RWS Handtuch	6,90

RWS COMPETITION BOX

Die RWS Competition Box ist speziell für Wettkampfschützen entwickelt. Einfach ca. 100 Diabolos aus den bekannten Runddosen in die Competition Box schütten und diese kurz schütteln. Schon sind die Diabolos für den Wettkampf optimal positioniert. Die Luftgewehrkugeln lassen sich bequem einzeln entnehmen, sowie sicher und schonend transportieren. Darüber hinaus behält der Schütze stets den Überblick, wie viele Luftgewehrkugeln schon verschossen sind. Die Competition Box bietet - in Kombination mit RWS R 10 - beste Voraussetzungen für höchste Präzision im Schießsport.



19,90 €

Bestell-Nr.	Modell	Preis in €
231 12 48	RWS Competition Box (ohne Inhalt)	19,90



Brodmeier

Daniel Brodmeier -
Silber Weltmeisterschaft 2014
Gold Weltcup Finale 2014

READY FOR SUCCESS

„Sportschiessen findet im Kopf statt. Vertrauen in die Munition ist genauso wichtig wie das Vertrauen in sich selbst und das Vertrauen in die Menschen, die die Munition produzieren. Daher verlasse ich mich seit Jahren auf das Team von RWS. Die RWS R 50 ist für mich und meine Waffe die beste Wahl.“

RWS - Die Munition entscheidet.

TESTSCHIESSSTAND

Für das optimale Zusammenspiel von Waffe und Munition

RWS Testschießstand

Das perfekte Zusammenspiel von Munition und Waffe ist für den Erfolg eines Sportschützen entscheidend. Hoch sind daher die Anforderungen an die Präzision von Waffe und Munition, zumal jeder Lauf seine eigene Charakteristik hat. Unerlässlich sind aus diesem Grund die Abstimmung der Wettkampfwaffe mit den Munitionsserien und das Finden des optimalen Fertigungsloses.

Seit über 25 Jahren nutzen erfahrene Sportschützen die Möglichkeit, auf dem RWS Testschießstand in unserem Werk in Fürth für ihre Waffen die ideale Sportmunition auszusuchen. Für Händler bieten wir hier zudem den Service, die Sportwaffen ihrer Kunden optimal auf RWS Munition abstimmen zu lassen.

Die Bedingungen sind ideal

Der Schießstand ist komplett geschlossen und somit frei von Witterungseinflüssen. Auf insgesamt 5 Ständen sind Scheibenzuganlagen und elektronische Trefferanzeigen installiert, auf die bei Entfernungen von 10, 15, 25 und 50m mit eingespannten Waffen geschossen werden kann.

In der geringen Testgebühr ist die Munition bereits enthalten. Geschultes Fachpersonal führt die Tests durch und steht Ihnen mit Rat und Tat zur Seite.

Für die Auftragsabwicklung stehen zwei Wege offen:

Entweder der Händler schickt die Waffen der Kunden zum Testen ein, oder der Kunde kommt selbst mit seinen Waffen zum Testschießstand und begleitet den gesamten Vorgang. Wenn ein Schütze persönlich zum Testschießstand kommt, hat er die Möglichkeit, seine ausgesuchte Munition direkt mit nach Hause zu nehmen. Dazu benötigen wir lediglich eine gültige Erwerbsberechtigung, z.B.



Christian Thomas freut sich auf Ihren Besuch!

die Waffenbesitzkarte und den bestätigten Auftrag seines Händlers, über den die Abrechnung erfolgt. Die Berechnung der Testgebühr und der zu liefernden Ware erfolgt im Rahmen der allgemeinen Liefer- und Verkaufsbedingungen an den Händler.

Nutzen Sie den RWS Testschießstand, um technisch bestens ausgestattet zu sein.

Bitte setzen Sie sich für eine Terminvereinbarung mit uns in Verbindung:

Telefon: 0911 79 30-156

Fax: 0911 79 30-282

E-Mail: Christian.Thomas@ruag.com

Es können folgende Waffen getestet werden	Empfehlenswerte Munition Bestell-Nr.	Bezeichnung	Abgabeeinheit (Mindestabnahme)	Gewicht kg
RWS-Randfeuerpatronen				
KK-Gewehre .22 IfB	213 41 95	.22 IfB R 100	5.000	19
	213 41 87	.22 IfB R 50	5.000	19
	213 42 33	.22 IfB Special Match	5.000	19
Schnellfeuer-, Sport- und Freie Pistole .22 IfB	213 41 87	.22 IfB R 50	5.000	19
	213 42 33	.22 IfB Special Match	5.000	19
	231 77 99	.22 IfB Pistol Match SR	5.000	19
RWS-Luftgewehrkugeln				
Luftdruckwaffen 4,5 mm Gewehr, Pistole		R 10 MATCH 0,53 g	10.000 500er Runddose	6
		R 10 MATCH HV 0,45 g	10.000 500er Runddose	6



norma[®]

DEDICATED SINCE 1902

IMMER DIE
BESTE WAHL



DC

DPR

DH

NORMA – IMMER DIE BESTE WAHL, UM IHRE NÄCHSTE HERAUSFORDERUNG ZU MEISTERN.

Willkommen in der neuen Welt von Norma! Wir bieten Ihnen eine spannende Welt der kontinuierlichen Neuerung, Hingabe und Leidenschaft!

Ihre Norma-News in aller Kürze: Das Jahr 2019 ist von einem weiteren Quantensprung in Sachen Innovation geprägt – mit BONDSTRIKE Extreme bieten wir Ihnen ein bahnbrechendes Geschoss für höchste Präzision und Effizienz auf normalen bis hin zu extrem weiten Distanzen. In dieses Produkt haben wir 117 Jahre Entwicklungskompetenz bei Geschossen und Munition einfließen lassen. Viel Spaß damit!

Darüber hinaus sind wir in diesem Jahr auch stolz darauf, Ihnen mit der .17 HMR V-MAX® und der .22 WMR JHP zwei Randfeuer-Produkte präsentieren zu können, die unser jagdliches Angebot abrunden und Ihren Jagderfolg garantieren werden.

Um unseren eigenen sehr hohen Qualitäts-, aber vor allem auch Innovationsansprüchen zu genügen und Ihre Erwartungen zu übertreffen, hatten wir keine andere Wahl, als auch die Marke Norma selbst einer optischen (R)Evolution zu unterziehen. Wir sind uns sicher, dass Ihnen das neue Antlitz von Norma gefallen wird.

Wir bei Norma sind selbst leidenschaftliche Jäger, Schützen und Wiederlader, die zahlreiche Medaillen bei olympischen Spielen, Welt- und Europameisterschaften gewonnen haben, und mit unermüdlicher Hingabe auf Präzision, Qualität und Verlässlichkeit Wert legen. Deshalb können wir der weltweiten Jagd- und Schützengemeinschaft auch ruhigen Gewissens versichern: Norma – Immer die beste Wahl, um Ihre nächste Herausforderung zu meistern.



OPTIMIERT FÜR IHRE ANFORDERUNGEN

An die richtige Munition werden heutzutage viele Anforderungen gestellt. Aber Norma hat alles, was nötig ist, um diese zu erfüllen. Unsere Geschosstechnologie und unsere bewährten Produktlinien vereinen nur das Beste. Egal an welchem Tag, zu welcher Uhrzeit

oder zu welchem Zweck – unsere Munition meistert jede Herausforderung. Sehen Sie sich unsere Neuheiten 2019 an und erleben Sie es selbst.



BONDSTRIKE™ Extreme Long Range

Das neue BONDSTRIKE Geschoss vereint unvergleichliche Präzision mit exzellenter Stoppwirkung – und das auf allen Distanzen. Durch seinen stromlinienförmigen Aufbau erreicht das Geschoss den weltbesten BC-Wert seiner Klasse: 0,615!



.17 HMR

In der Produktlinie Dedicated Hunting bringt Norma in 2019 die .17 HMR V-MAX® neu auf den Markt, eine Randfeuerpatrone für die Jagd auf Kleinwild und Raubzeug.



.22 WMR

Mit der .22 Magnum Hohlspitze erweitert Norma die Dedicated Hunting Linie um eine weitere beliebte Randfeuerpatrone für die Jagd auf Schädlinge, Raubzeug und Kleinwild.

norma®

DEDICATED SINCE 1902

**EFFEKTIV AUF
ALLEN DISTANZEN**

BONDSTRIKE™

Extreme Long Range

**WELTBESTER
BC-WERT 0,615**

Die perfekte Kombination aus optimierter Polymer-
spitze und einem Boattail-Heck

Weltbesten BC-Wert von 0,615 durch stromlinien-
förmige Außenkontur

Unvergleichliche Präzision bei perfekter Energie-
abgabe auf allen Distanzen

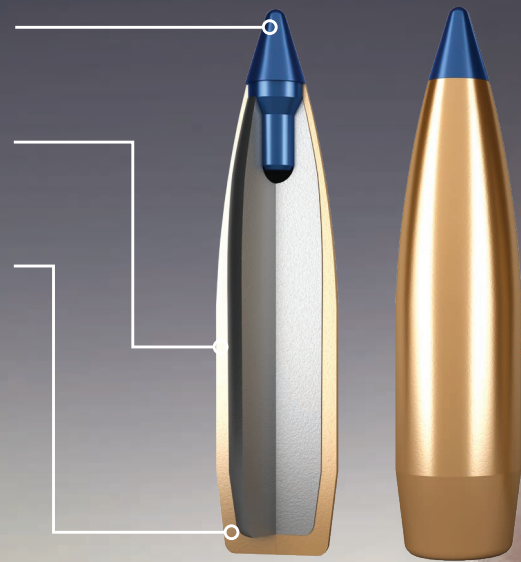

PRÄZISION UND STOPPWIRKUNG IN EINER NEUEN DIMENSION

BONDSTRIKE wurde speziell für die extremen Herausforderungen des Schusses auf weite Distanzen entwickelt und garantiert perfektes Ansprechen im Wildkörper auf allen Entfernungen. Dieses Verbundgeschoss setzt neue Maßstäbe und garantiert bestes Ansprechverhalten bei hohem Restgewicht und hoher Eindringtiefe auf allen jagdlichen Distanzen. Dazu ist das neue BONDSTRIKE Geschoss durch sein aerodynamisch optimiertes Design hochgradig präzise.

www.norma-ammunition.com

Dedicated Hunting

DH

NEU BONDSTRIKE™

Extreme Long Range

Das neue BONDSTRIKE-Geschoss wurde von Grund auf für eine hohe Präzision und exzellente Stoppwirkung auf weite Distanzen entwickelt. Es bleibt auch auf kürzere Distanzen weitgehend massestabil und stellt eine hohe Durchschlagsleistung sicher. Durch seine stromlinienförmige Außenkontur erreicht das BONDSTRIKE-Geschoss den höchsten BC-Wert seiner Klasse und verfügt über eine unvergleichliche Präzision bei gleichzeitig perfekter Energieabgabe. Das Ergebnis ist beeindruckend: Höchste Effektivität auf allen Distanzen!

Die Besonderheiten auf einen Blick:

- Bestens geeignet für die Jagd auf mittleres und schweres Wild – auch bei extrem weiten Schussdistanzen
- Perfekte Kombination aus stromlinienförmiger Polymerspitze und Boattail-Heck
- Bester BC-Wert seiner Klasse: 0,615 im Kal. .30
- Extreme Stoppwirkung auf allen jagdlichen Distanzen
- Herausragende Präzision und perfektes Ansprechen im Wildkörper auf alle Entfernungen



LONG RANGE



BOAT TAIL



VERBUND GESCHOSS



GRÖßERE DURCHSCHLAGSKRAFT

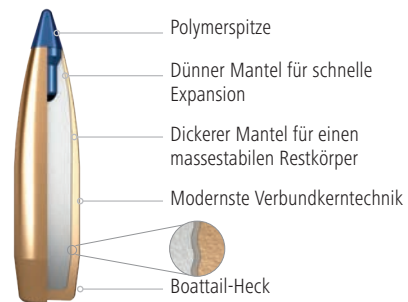

Polymerspitze

Dünnere Mantel für schnelle Expansion

Dickerer Mantel für einen massestabilen Restkörper

Modernste Verbundkerntechnik

Boattail-Heck

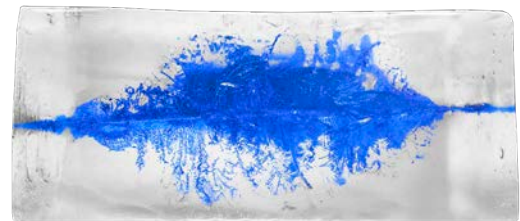

Der Gelatineblock zeigt die Wirkung des BONDSTRIKE-Geschosses auf einer Zieldistanz von unglaublichen 450 m. Es hat hier eine Auftreffgeschwindigkeit von 724 m/s. Man sieht eindrucksvoll die rasche Energieabgabe im Zielmedium bei gleichzeitig gestreckter Kaverne und hoher Durchschlagsleistung.

ECOSTRIKE™

Rethinking Impact

Ein leichtes Geschoss mit besserer Wirkung als schwere Projektile? ECOSTRIKE macht das Unmögliche möglich. Um das Geschossgewicht zu verringern und Fragmentierung zu vermeiden, werden statt Blei, Nickel und Kupfer verwendet. Das Gefühl eins mit der Umwelt zu sein hat eine neue Dimension erreicht. Büchse, Wild, Umwelt und Wildbret – all diese Umstände wurden bei der Entwicklung des Geschosses und seiner Eigenschaften berücksichtigt. Herausragende Präzision, sofortiges splitterfreies Aufpilzen mit hoher Energieabgabe und tiefer Penetration versprechen optimale Wirkung und ein erfolgreiches Jagderlebnis.



BLEIFREI



GRÖßERE DURCHSCHLAGSKRAFT



FÜR ALLE KLIMAZONEN



BOAT TAIL



Polymerspitze

Kontrollierte Expansion durch verbesserte Hohlspitze

Patentierter Beschichtung gegen Kupferablagerungen im Lauf

Einzigartige Außenkontur zur Maximierung der Geschwindigkeit

Boattail-Heck

TIPSTRIKE™

Instant Stop

Ein Schuss und die Jagd ist vorbei. TIPSTRIKE vermeidet unnötige Dramatik, ohne dass die Jagd dabei an Spannung verliert. Die Wirkung tritt sofort ein und es bleibt das befriedigende Gefühl einer erfolgreichen Jagd. Unnötige Risiken werden durch die Stoppwirkung mit TIPSTRIKE vermieden. Dies macht TIPSTRIKE zur empfohlenen und bevorzugten Patrone von verantwortungsbewussten Jägern und Fachleuten. TIPSTRIKE vereint maximale Stoppwirkung mit ausreichender Durchschlagskraft, um so die lebensnotwendigen Organe des Wildes sicher zu erreichen. Das explosive Aufpilzen wird durch die Polymerspitze unterstützt, der mechanische Haltering im Geschossmantel sichert ein hohes Restgewicht und hohe Durchschlagsleistung.



FÜR ALLE KLIMAZONEN



GRÖßERE DURCHSCHLAGSKRAFT



TREIBJAGD

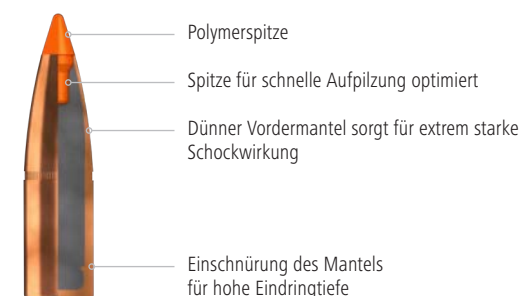

Polymerspitze

Spitze für schnelle Aufpilzung optimiert

Dünnere Vordermantel sorgt für extrem starke Schockwirkung

Einschnürung des Mantels für hohe Eindringtiefe

GESCHOSSTYPEN

Schließen Sie Unsicherheitsfaktoren aus, bevor Sie den Abzug betätigen! Im Moment der Schussabgabe erwarten Sie in 0,4208 Sekunden ein perfektes Ende. Wählen Sie daher das am besten geeignete Kaliber und Geschoss für Ihre Jagdverhältnisse aus. Dabei ist die Geschossenergie nur einer von mehreren Faktoren. Die Wirkung des Geschosses im Wildkörper hängt außerdem von der Bauweise des Geschosses, dem verwendeten Material und der daraus resultierenden Energieabgabe ab. Nähere Informationen zu unserer Geschosspalette finden Sie online unter: www.norma-ammunition.com



BONDSTRIKE

Effektiv auf allen Distanzen

Geschossgewicht		Kaliber	Abgegebene Energie
Grain	Gramm	30-06 Spring	>2000 J bei 790 m
180	11,7		



ECOSTRIKE

Die moderne bleifreie Alternative

Geschossgewicht		Kaliber	Abgegebene Energie
Grain	Gramm	30-06 Spring	>2000 J bei 370 m
150	9,7		



TIPSTRIKE

Maximale Augenblickswirkung

Geschossgewicht		Kaliber	Abgegebene Energie
Grain	Gramm	30-06 Spring	>2000 J bei 390 m
170	11,0		



ORYX

Der vielseitige Favorit

Geschossgewicht		Kaliber	Abgegebene Energie
Grain	Gramm	30-06 Spring	>2000 J bei 290 m
180	11,7		

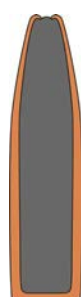

VULKAN

Geschützte Spitze und hohe Wirkung

Geschossgewicht		Kaliber	Abgegebene Energie
Grain	Gramm	30-06 Spring	>2000 J bei 270 m
180	11,7		



ALASKA

Rundkopf – ein zeitloser Klassiker

Geschossgewicht		Kaliber	Abgegebene Energie
Grain	Gramm	30-06 Spring	>2000 J bei 230 m
180	11,7		

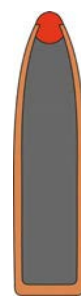

PLASTIKSPITZE

Aggressive Aufpflanzung

Geschossgewicht		Kaliber	Abgegebene Energie
Grain	Gramm	30-06 Spring	>2000 J bei 290 m
180	11,7		



VOLLMANTEL

Hochwertiges Vollmantelgeschoss
*Nicht deformierend, aber zum Vergleich:

Geschossgewicht		Kaliber	Abgegebene Energie
Grain	Gramm	30-06 Spring	>2000 J bei 310 m
150	9,7		



TEILMANTEL

Effizient und vielseitig

Geschossgewicht		Kaliber	Abgegebene Energie
Grain	Gramm	30-06 Spring	>2000 J bei 310 m
130	8,4		

AUFTREFFENERGIE - AUSTRITTSENERGIE = ABGEBEBENE ENERGIE

Tötungswirkung entfaltet nur diejenige Energie, welche im Wildkörper abgegeben wird. Daher muss mehr als nur die bloße Geschossenergie am Einschuss berücksichtigt werden. Ein stark expandierendes Geschoss setzt in der gleichen Situation mehr Energie im Ziel frei als ein nicht deformierendes Geschoss.

Um die tatsächliche Wirkung der verschiedenen Geschosse abzubilden und einen Vergleich zu ermöglichen, stellen wir auf dieser Seite die Energieabgabe in 10 und 20 cm tiefer ballistischer Gelatine vor. Hier erfahren Sie, wie wirksam die Geschosse sind und zu welchem Zeitpunkt sie ihre Energie abgeben.

Die Kreisdiagramme zeigen den Prozentsatz der in der ballistischen Gelatine abgegebenen Energie bei bis zu 10 cm und 20 cm Eindringtiefe und beim Austritt im Vergleich zur Auftreffenergie an. Die vier verglichenen Geschosse sind Oryx (11,7 g/180 gr), BONDSTRIKE (11,7 g/180 gr), TIPSTRIKE (11,0 g/170 gr) und ECOSTRIKE (9,7 g/150 gr). Das für den Test verwendete Kaliber ist das äußerst beliebte 30-06 Springfield.

Die Vergleichsübersicht auf dieser Seite präsentiert die Testergebnisse des Geschosstests auf 80 m bzw. auf 450 m.

Wir entwickeln die Geschosse, Sie treffen die Wahl!

80 METER

ORYX



AUFTREFFENERGIE: 3326 J
AUSTRITTSENERGIE: 187 J
ENERGIEÜBERTRAGUNG: 3139 J

ENERGIEÜBERTRAGUNG BEI:
10 CM: 1456 J
20 CM: 2432 J



REST-GEWICHT: 99 %

80 METER

TIPSTRIKE™
Instant Stop

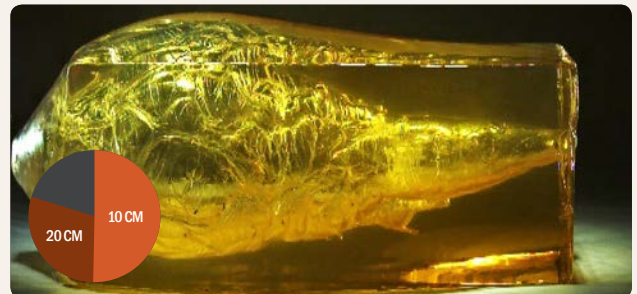

AUFTREFFENERGIE: 3476 J
AUSTRITTSENERGIE: 79 J
ENERGIEÜBERTRAGUNG: 3397 J

ENERGIEÜBERTRAGUNG BEI:
10 CM: 2161 J
20 CM: 2952 J



REST-GEWICHT: 68 %

450 METER

BONDSTRIKE™
Extreme Long Range



AUFTREFFENERGIE: 3066 J
AUSTRITTSENERGIE: 183 J
ENERGIEÜBERTRAGUNG: 2884 J

ENERGIEÜBERTRAGUNG BEI:
10 CM: 1504 J
20 CM: 2375 J



REST-GEWICHT: 90 %

80 METER

ECOSTRIKE™
Rethinking Impact

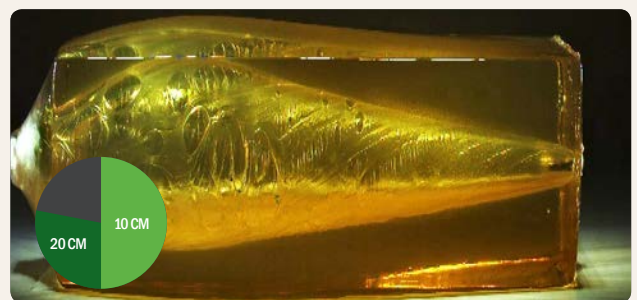

AUFTREFFENERGIE: 3414 J
AUSTRITTSENERGIE: 222 J
ENERGIEÜBERTRAGUNG: 3192 J

ENERGIEÜBERTRAGUNG BEI:
10 CM: 1588 J
20 CM: 2480 J



REST-GEWICHT: 99 %



Erleben Sie die Wirkung des neuen BONDSTRIKE-Geschosses in unserem Video: norma-ammunition.com → Media Center → Videos

Geschoss	Gewicht g/gr	V	Geschosshöhe in mm im Verhältnis zur Visierlinie, wenn diese 4 cm über der Seelenachse liegt										Einzel- Packung	Preis in € / packung
			0m	100m	200m	300m	Einschuss- entfernung in m	50m	80m	100m	150m	200m		

**.17 Rem.**

V-MAX	1,3 g/20 gr	V [m/s]	1280	1065	882	721	100	-11	-2	⊕	-11	-48	-223	20	47,00
231 84 54	0,185	E [J]	1065	738	506	338	200	1	17	24	25	⊕	-152		

**.204 Ruger**

V-MAX	2,1 g/32 gr	V [m/s]	1250	1063	900	756	100	-11	-2	⊕	-11	-48	-218	20	34,00
231 84 55	0,210	E [J]	2032	1470	1055	743	200	1	17	24	25	⊕	-146		

**.222 Rem.**

V-MAX	2,6 g/40 gr	V[m/s]	1050	881	732	598	100	-7	1	⊕	-25	-88	-362	20	34,00
231 77 44	0,200	E[J]	1434	1010	697	465	200	15	36	44	41	⊕	-230		
Teilmantel	3,2 g/50 gr	V[m/s]	975	803	650	516	100	-4	2	⊕	-34	-115	-467	20	33,00
231 55 40	0,185	E[J]	1522	1031	677	426	200	24	48	57	52	⊕	-295		
Tipstrike Varmint	3,5 g/54 gr	V[m/s]	940	812	694	587	100	-4	3	⊕	-33	-110	-426	20	32,00
240 71 41	0,245	E[J]	1547	1153	844	604	200	24	47	55	49	⊕	-261		
Vollmantel	3,6 g/55 gr	V[m/s]	850	710	584	473	100	0	6	⊕	-49	-157	-608	20	44,00
231 55 71	0,209	E[J]	1301	907	613	403	200	40	69	79	69	⊕	-371		
Oryx	3,6 g/55 gr	V[m/s]	930	764	616	487	100	-3	4	⊕	-40	-131	-526	20	49,00
231 69 54	0,185	E[J]	1540	1038	675	423	200	30	56	66	59	⊕	-330		
Teilmantel	4,0 g/62 gr	V[m/s]	880	740	613	500	100	-1	5	⊕	-44	-142	-549	20	35,00
231 55 72	0,214	E[J]	1549	1094	751	501	200	34	61	71	62	⊕	-337		

**.223 Rem.**

V-MAX	2,6 g/40 gr	V[m/s]	1140	960	802	661	100	-9	-1	⊕	-18	-68	-290	20	31,00
231 77 45	0,200	E[J]	1690	1198	836	567	200	8	27	34	33	⊕	-189		
Teilmantel	3,4 g/53 gr	V[m/s]	980	843	720	607	100	-5	2	⊕	-29	-99	-390	20	22,00
231 55 73	0,237	E[J]	1633	1210	881	626	200	20	41	50	45	⊕	-241		
Tipstrike Varmint	3,5 g/54 gr	V[m/s]	980	848	727	617	100	-5	2	⊕	-29	-98	-383	20	31,00
240 71 42	0,245	E[J]	1681	1258	926	667	200	19	41	49	44	⊕	-236		
Oryx	3,6 g/55 gr	V[m/s]	950	781	631	500	100	-4	3	⊕	-37	-123	-498	20	44,00
231 69 55	0,185	E[J]	1607	1087	710	446	200	27	52	62	56	⊕	-313		

**.22 - 250 Rem.**

Teilmantel	3,4 g/53 gr	V[m/s]	1130	977	840	716	100	-9	-1	⊕	-17	-64	-267	20	60,00
231 55 74	0,237	E[J]	2172	1623	1201	873	200	7	25	32	31	⊕	-171		
Tipstrike Varmint	3,5 g/54 gr	V[m/s]	1090	946	817	700	100	-8	0	⊕	-19	-70	-289	20	42,00
240 71 43	0,245	E[J]	2080	1568	1170	857	200	10	28	35	33	⊕	-183		
Oryx	3,6 g/55 gr	V[m/s]	1100	912	747	602	100	-8	0	⊕	-22	-80	-338	20	69,00
231 69 56	0,185	E[J]	2155	1481	995	644	200	12	32	40	38	⊕	-218		

**5,6 x 52 R**

Teilmantel	4,6 g/71 gr	V[m/s]	850	739	637	544	100	-1	5	⊕	-44	-140	-524	20	82,00
231 55 76	0,268	E[J]	1662	1258	934	681	200	34	61	70	61	⊕	-314		

**6XC**

Nosler BST	6,2 g/95 gr	V[m/s]	900	818	741	668	100	-3	3	⊕	-33	-107	-394	20	65,00
231 69 58	0,379	E[J]	2496	2062	1690	1373	200	23	46	54	47	⊕	-233		
Oryx	6,5 g/100 gr	V[m/s]	900	781	671	571	100	-3	3	⊕	-37	-121	-463	20	66,00
231 69 59	0,257	E[J]	2634	1982	1465	1060	200	27	52	61	54	⊕	-281		

Geschoss	Gewicht g/gr	V	Einschuss- entfernung in m						Geschosshöhe in mm im Verhältnis zur Visierlinie, wenn diese 4 cm über der Seelenachse liegt						Einzel- Packung	Preis in € / packung
			0m	100m	200m	300m	50m	80m	100m	150m	200m	300m				



.243 Win.

V-MAX	3,8 g/58 gr	V[m/s]	1200	1047	911	787	100	-10	-2	⊕	-12	-50	-219	20	38,00
231 77 48	0,250	E[J]	2701	2056	1556	1163	200	2	19	25	25	⊕	-144		
Tipstrike Varmint	4,9 g/76 gr	V[m/s]	1050	946	849	759	100	-8	0	⊕	-20	-70	-277	20	38,00
240 51 44	0,332	E[J]	2702	2192	1768	1414	200	10	28	35	33	⊕	-172		
Teilmantel	6,5 g/100 gr	V[m/s]	910	790	680	579	100	-3	3	⊕	-36	-119	-452	20	56,00
231 69 68	0,257	E[J]	2693	2028	1502	1088	200	27	51	59	53	⊕	-274		
Oryx	6,5 g/100 gr	V[m/s]	910	792	683	583	100	-2	4	⊕	-41	-130	-492	20	67,00
231 55 80	0,257	E[J]	2693	2038	1516	1105	200	31	56	65	57	⊕	-297		



6,5 x 51 R Arisaka (6,5 Japanese)

Alaska	10,1 g/156 gr	V[m/s]	630	553	483	421	100	15	15	⊕	-96	-283	-989	20	60,00
231 55 81	0,326	E[J]	2005	1545	1178	897	200	86	128	141	117	⊕	-565		



6,5 Carcano

Alaska	10,1 g/156 gr	V[m/s]	710	627	551	481	100	8	10	⊕	-70	-211	-747	20	64,00
231 55 82	0,326	E[J]	2547	1989	1533	1170	200	60	94	105	88	⊕	-431		



6,5 Creedmoor

Scirocco II	8,4 g/130 gr	V[m/s]	850	797	746	697	100	-2	4	⊕	-37	-115	-401	20	62,00
240 42 76	0,571	E[J]	3036	2669	2338	2040	200	27	50	57	49	⊕	-234		



6,5 x 55 SE

Nosler BST	7,8 g/120 gr	V[m/s]	860	789	722	658	100	-2	4	⊕	-37	-118	-424	20	70,00
231 55 83	0,430	E[J]	2886	2431	2035	1691	200	28	51	59	51	⊕	-248		
Nosler Partition	9,1 g/140 gr	V[m/s]	820	757	696	638	100	0	5	⊕	-43	-132	-466	20	119,00
231 55 84	0,467	E[J]	3061	2606	2206	1855	200	33	58	66	56	⊕	-269		
Alaska	10,1 g/156 gr	V[m/s]	780	677	583	497	100	3	7	⊕	-57	-176	-643	20	64,00
231 55 85	0,276	E[J]	3074	2319	1717	1250	200	47	78	88	75	⊕	-379		
Oryx	10,1 g/156 gr	V[m/s]	780	698	621	550	100	2	7	⊕	-52	-161	-578	20	86,00
231 55 86	0,348	E[J]	3074	2463	1951	1527	200	42	71	81	69	⊕	-336		
Vulkan	10,1 g/156 gr	V[m/s]	780	700	624	554	100	3	7	⊕	-53	-161	-576	20	50,00
231 55 87	0,354	E[J]	3074	2473	1967	1548	200	43	71	81	68	⊕	-334		



6,5 - 284 Norma

Oryx	10,1 g/156 gr	V[m/s]	850	764	683	607	100	-1	4	⊕	-41	-129	-469	20	96,00
231 77 52	0,348	E[J]	3650	2949	2359	1864	200	31	56	64	56	⊕	-276		



.270 Win.

V-MAX	7,1 g/110 gr	V[m/s]	980	891	808	729	100	-6	1	⊕	-25	-84	-319	20	36,00
231 77 54	0,370	E[J]	3425	2831	2326	1895	200	15	35	42	38	⊕	-193		
Teilmantel	8,4 g/130 gr	V[m/s]	957	867	782	702	100	-5	2	⊕	-28	-91	-343	20	61,00
231 55 89	0,359	E[J]	3848	3155	2569	2073	200	18	38	46	41	⊕	-207		
Tipstrike	9,1 g/140 gr	V [m/s]	940	873	809	748	100	-5	2	⊕	-27	-89	-328	20	57,00
241 11 13	0,480	E [J]	4022	3468	2979	2546	200	17	37	45	40	⊕	-195		
Oryx	9,7 g/150 gr	V[m/s]	870	788	711	639	100	-1	4	⊕	-38	-121	-436	20	80,00
231 55 90	0,373	E[J]	3673	3015	2455	1979	200	29	49	60	52	⊕	-255		
Vulkan	10,1 g/156 gr	V[m/s]	870	781	697	619	100	-3	4	⊕	-38	-121	-444	20	55,00
231 69 71	0,340	E[J]	3824	3080	2456	1934	200	28	52	60	53	⊕	-263		

NEU

1) BC-Wert = Ballistischer Koeffizient

2) V = Geschwindigkeit, E = Energie



Geschoss	Gewicht g/gr	V	Einschuss- entfernung in m							Geschosshöhe in mm im Verhältnis zur Visierlinie, wenn diese 4 cm über der Seelenachse liegt					Einzel- Packung	Preis in € / packung
			0m	100m	200m	300m	50m	80m	100m	150m	200m	300m				

**.270 WSM**

Nosler BST	8,4 g/130 gr	V[m/s]	1000	922	849	779	100	-6	1	⊕	-23	-78	-292	20	99,00
231 55 91	0,433	E[J]	4202	3573	3027	2551	200	14	30	39	35	⊕	-175		
Tipstrike	9,1 g/140 gr	V [m/s]	965	897	932	770	100	-6	1	⊕	-25	-82	-307	20	75,00
241 11 14	0,480	E [J]	4239	3659	3148	2696	200	15	34	41	37	⊕	-183		
Oryx	9,7 g/150 gr	V[m/s]	950	863	782	705	100	-4	2	⊕	-29	-94	-349	20	88,00
231 55 93	0,373	E[J]	4379	3617	2968	2415	200	20	37	47	42	⊕	-208		

NEU

**7 x 57 R**

Vollmantel	9,7 g/150 gr	V[m/s]	805	739	676	616	100	1	5	⊕	-46	-140	-496	20	68,00
231 55 94	0,441	E[J]	3144	2648	2215	1839	200	36	62	70	60	⊕	-286		
Oryx	10,1 g/156 gr	V[m/s]	795	708	626	550	100	2	6	⊕	-51	-157	-565	20	74,00
231 55 95	0,330	E[J]	3193	2531	1981	1530	200	41	75	80	67	⊕	-330		
Tipstrike	10,4 g/160 gr	V[m/s]	800	743	688	636	100	1	5	⊕	-45	-138	-484	20	75,00
240 71 44	0,510	E[J]	3329	2871	2463	2102	200	35	61	69	59	⊕	-277		

**7 x 57**

Oryx	10,1 g/156 gr	V[m/s]	805	717	635	558	100	1	6	⊕	-49	-152	-548	20	70,00
231 55 96	0,330	E[J]	3274	2598	2036	1575	200	39	67	76	65	⊕	-321		
Tipstrike	10,4 g/160 gr	V[m/s]	820	762	706	653	100	0	5	⊕	-42	-129	-456	20	77,00
240 71 45	0,510	E[J]	3498	3021	2596	2220	200	32	56	65	55	⊕	-262		

**7 mm - 08 Rem.**

Tipstrike	10,4 g/160 gr	V[m/s]	820	762	706	653	100	0	5	⊕	-42	-129	-456	20	63,00
240 71 47	0,510	E[J]	3498	3021	2596	2220	200	32	56	65	55	⊕	-262		

**7 x 65 R**

Ecostrike	9,1 g/140 gr	V[m/s]	860	792	726	644	100	-3	4	⊕	-37	-116	-418	20	83,00
231 93 43	0,443	E[J]	3367	2852	2404	2009	200	27	50	58	50	⊕	-244		
Oryx	10,1 g/156 gr	V[m/s]	830	741	657	579	100	-1	5	⊕	-45	-140	-508	20	82,00
231 55 99	0,330	E[J]	3480	2771	2179	1691	200	35	61	70	60	⊕	-299		
Tipstrike	10,4 g/160 gr	V[m/s]	850	791	734	680	100	-2	4	⊕	-38	-117	-417	20	75,00
240 71 49	0,510	E[J]	3759	3523	2803	2403	200	28	51	59	50	⊕	-241		
Plastikspitze	11,0 g/170 gr	V[m/s]	800	722	649	580	100	1	6	⊕	-48	-148	-529	20	48,00
231 56 00	0,373	E[J]	3522	2872	2319	1853	200	38	65	74	63	⊕	-308		
Vulkan	11,0 g/170 gr	V[m/s]	810	728	650	578	100	1	6	⊕	-47	-146	-526	20	46,00
231 56 01	0,353	E[J]	3610	2913	2326	1836	200	37	64	73	62	⊕	-306		
Oryx	11,0 g/170 gr	V[m/s]	810	720	637	559	100	1	6	⊕	-48	-150	-544	20	85,00
231 77 57	0,324	E[J]	3610	2856	2231	1719	200	39	66	75	64	⊕	-318		

**.280 Rem.**

Oryx	10,1 g/156 gr	V[m/s]	850	759	674	595	100	-1	4	⊕	-42	-131	-479	20	76,00
231 56 02	0,330	E[J]	3650	2912	2297	1788	200	32	57	66	57	⊕	-282		
Tipstrike	10,4 g/160 gr	V[m/s]	850	791	734	680	100	-2	4	⊕	-38	-117	-417	20	68,00
240 71 51	0,510	E[J]	3759	3523	2803	2403	200	28	51	59	50	⊕	-241		
Vulkan	11,0 g/170 gr	V[m/s]	790	709	632	561	100	2	6	⊕	-51	-156	-559	20	54,00
231 56 03	0,353	E[J]	3434	2764	2201	1733	200	41	69	78	66	⊕	-325		
Plastikspitze	11,0 g/170 gr	V[m/s]	825	746	671	601	100	-1	5	⊕	-44	-136	-490	20	49,00
231 56 04	0,373	E[J]	3745	3062	2481	1989	200	33	59	68	58	⊕	-286		

Geschoss Bestell-Nr.:	Gewicht g/gr BC-Wert ¹⁾	V E ²⁾	Einschuss- entfernung in m					Geschosshöhe in mm im Verhältnis zur Visierlinie, wenn diese 4 cm über der Seelenachse liegt					Einzel- Packung	Preis in € / packung
			0m	100m	200m	300m	100m	150m	200m	300m				



7 x 64

Ecostrike	9,1 g/140 gr	V[m/s]	910	839	772	707	100	-4	2	⊕	-30	-99	-363	20	80,00
231 93 41	0,443	E[J]	3770	3204	2710	2277	200	27	49	58	44	⊕	-215		
Oryx	10,1 g/156 gr	V[m/s]	850	759	674	595	100	-1	4	⊕	-42	-131	-479	20	78,00
231 56 06	0,330	E[J]	3650	2912	2297	1788	200	32	57	66	57	⊕	-282		
Tipstrike	10,4 g/160 gr	V[m/s]	900	839	780	724	100	-4	3	⊕	-31	-10	-361	20	69,00
240 71 50	0,510	E[J]	4214	3658	3164	2723	200	21	42	50	44	⊕	-212		
Vulkan	11,0 g/170 gr	V[m/s]	830	746	668	594	100	0	5	⊕	-44	-137	-495	20	48,00
231 56 07	0,353	E[J]	3791	3066	2454	1942	200	34	60	68	59	⊕	-290		
Plastikspitze	11,0 g/170 gr	V[m/s]	830	752	678	608	100	0	5	⊕	-43	-134	-483	20	47,00
231 56 08	0,378	E[J]	3791	3110	2529	2036	200	33	59	67	58	⊕	-282		
Oryx	11,0 g/170 gr	V[m/s]	840	749	663	583	100	-1	5	⊕	-43	-136	-497	20	73,00
231 77 55	0,324	E[J]	3883	3083	2419	1872	200	34	59	68	59	⊕	-293		



7 mm Rem. Mag.

Barnes TSX	9,1 g/140 gr	V[m/s]	950	868	791	718	100	-5	2	⊕	-27	-91	-339	20	102,00
231 56 09	0,394	E[J]	4108	3430	2847	2346	200	18	38	45	41	⊕	203		
Ecostrike	9,1 g/140	V[m/s]	950	877	808	742	100	-6	1	⊕	-26	-87	-325	20	100,00
231 93 42	0,443	E[J]	4108	3500	2969	2504	200	16	36	43	39	⊕	-194		
Oryx	10,1 g/156 gr	V[m/s]	900	806	718	636	100	-3	3	⊕	-35	-112	-415	20	100,00
231 56 11	0,330	E[J]	4092	3281	2605	2041	200	25	48	56	49	⊕	-247		
Tipstrike	10,4 g/160 gr	V[m/s]	920	858	798	741	100	-5	2	⊕	-29	-94	-342	20	86,00
240 71 48	0,510	E[J]	4403	3827	3314	2857	200	19	40	47	41	⊕	-201		
Vulkan	11,0 g/170 gr	V[m/s]	900	812	729	651	100	-3	3	⊕	-34	-109	-404	20	63,00
231 56 12	0,353	E[J]	4457	3627	2925	2334	200	24	47	55	48	⊕	-240		
Plastikspitze	11,0 g/170 gr	V[m/s]	900	818	740	666	100	-3	3	⊕	-33	-107	-394	20	63,00
231 56 13	0,378	E[J]	4457	3677	3012	2444	200	24	46	54	47	⊕	-233		
Oryx	11,0 g/170 gr	V[m/s]	880	786	698	616	100	-2	4	⊕	-38	-120	-442	20	101,00
231 77 56	0,324	E[J]	4261	3398	2680	2086	200	28	52	60	52	⊕	-262		



7,5 x 55 Swiss

Oryx	11,7 g/180 gr	V[m/s]	820	737	659	586	100	0	5	⊕	-45	-141	-509	20	76,00
231 56 14	0,354	E[J]	3935	3181	2545	2013	200	36	62	71	61	⊕	-297		



7,62 x 54 R

Alaska	11,7 g/180 gr	V[m/s]	785	675	574	484	100	4	8	⊕	-58	-179	-660	20	68,00
231 56 20	0,257	E[J]	3606	2666	1929	1371	200	49	76	90	77	⊕	-391		



Weitere Büchsenpatronen
finden Sie bei RWS und GECO



Geschoss Bestell-Nr.:	Gewicht g/gr BC-Wert ¹⁾	V E ²⁾	Einschuss- entfernung in m					Geschosshöhe in mm im Verhältnis zur Visierlinie, wenn diese 4 cm über der Seelenachse liegt					Einzel- Packung	Preis in € / packung	
			0m	100m	200m	300m	50m	80m	100m	150m	200m	300m			
														.308 Win.	
Ecostrike	9,7 g/150 gr	V[m/s]	860	788	719	654	100	-2	4	⊕	-37	-118	-425	20	74,00
231 93 45	0,420	E[J]	3589	3012	2511	2078	200	27	51	59	51	⊕	-249		
Oryx	10,7 g/165 gr	V[m/s]	835	746	663	585	100	1	5	⊕	-45	-139	-503	20	83,00
231 84 28	0,333	E[J]	3728	2978	2351	1833	200	35	61	70	60	⊕	-294		
Swift A-Frame	10,7 g/165 gr	V[m/s]	823	743	667	596	100	-1	5	⊕	-44	-138	-496	20	94,00
231 56 22	0,367	E[J]	3622	2951	2381	1901	200	34	60	69	59	⊕	-290		
Tipstrike	11,0 g/170 gr	V[m/s]	800	736	675	617	100	0	5	⊕	-46	-141	-497	20	69,00
231 93 49	0,454	E[J]	3522	2981	2507	2093	200	36	62	72	60	⊕	-286		
NEU Bondstrike	11,7 g/180 gr	V [m/s]	800	752	707	662	100	0	5	⊕	-44	-133	-464	20	76,00
241 11 21	0,615	E [J]	3746	3314	2922	2566	200	34	59	67	56	⊕	-263		
Plastikspitze	11,7 g/180 gr	V[m/s]	796	717	643	573	100	2	6	⊕	-49	-152	-541	20	48,00
231 56 23	0,366	E[J]	3708	3011	2420	1925	200	39	67	79	64	⊕	-314		
Alaska	11,7 g/180 gr	V[m/s]	796	685	583	492	100	-3	7	⊕	-55	-171	-634	20	59,00
231 56 25	0,257	E[J]	3708	2746	1990	1415	200	45	75	86	73	⊕	-378		
Vulkan	11,7 g/180 gr	V[m/s]	796	705	620	541	100	2	6	⊕	-51	-153	-548	20	47,00
231 56 26	0,315	E[J]	3708	2908	2250	1716	200	42	70	79	68	⊕	-336		
Oryx	11,7 g/180 gr	V[m/s]	796	715	638	567	100	2	6	⊕	-50	-153	-548	20	72,00
231 56 27	0,354	E[J]	3708	2989	2384	1879	200	40	67	77	65	⊕	-319		

														.30-06	
Ecostrike	9,7 g/150 gr	V[m/s]	900	826	755	689	100	-4	3	⊕	-32	-103	-379	20	74,00
231 93 64	0,420	E[J]	3930	3309	2769	2300	200	22	44	52	46	⊕	-224		
Oryx	10,7 g/165 gr	V[m/s]	900	807	720	639	100	-2	3	⊕	-36	-113	-417	20	88,00
231 84 29	0,333	E[J]	4331	3483	2772	2180	200	26	49	57	49	⊕	-247		
Tipstrike	11,0 g/170 gr	V[m/s]	850	784	720	660	100	-2	4	⊕	-38	-119	-428	20	72,00
231 93 50	0,454	E[J]	3975	3379	2855	2397	200	28	51	60	52	⊕	-249		
NEU Bondstrike	11,7 g/180 gr	V [m/s]	840	791	744	698	100	-2	4	⊕	-38	-117	-411	20	79,00
241 11 20	0,615	E [J]	4130	3662	3238	2853	200	28	51	58	50	⊕	-236		
Swift A-Frame	11,7 g/180 gr	V[m/s]	823	749	680	613	100	-1	5	⊕	-43	-134	-482	20	100,00
231 56 30	0,400	E[J]	3964	3286	2702	2202	200	33	59	67	58	⊕	-280		
Alaska	11,7 g/180 gr	V[m/s]	823	710	606	512	100	1	6	⊕	-49	-157	-583	20	60,00
231 56 31	0,257	E[J]	3964	2948	2148	1533	200	40	68	78	68	⊕	-349		
Plastikspitze	11,7 g/180 gr	V[m/s]	823	743	667	596	100	1	6	⊕	-46	-141	-503	20	48,00
231 56 33	0,366	E[J]	3964	3228	2603	2077	200	36	62	70	60	⊕	-292		
Vulkan	11,7 g/180 gr	V[m/s]	823	730	643	563	100	1	6	⊕	-48	-147	-533	20	48,00
231 56 34	0,315	E[J]	3964	3119	2422	1854	200	38	65	74	63	⊕	-312		
Oryx	11,7 g/180 gr	V[m/s]	823	740	662	589	100	0	5	⊕	-45	-140	-505	20	72,00
231 56 35	0,354	E[J]	3964	3206	2565	2030	200	35	61	70	60	⊕	-295		
Oryx	13,0 g/200 gr	V[m/s]	800	715	635	560	100	1	6	⊕	-49	-152	-549	20	74,00
231 56 36	0,338	E[J]	4162	3321	2618	2039	200	39	67	76	65	⊕	-321		

														.300 WSM	
Ecostrike	9,7 g/150 gr	V[m/s]	990	911	836	765	100	-7	1	⊕	-23	-78	-296	20	109,00
231 93 44	0,420	E[J]	4756	4024	3390	2839	200	13	32	39	36	⊕	-180		
Oryx	10,7 g/165 gr	V[m/s]	970	872	781	696	100	-5	2	⊕	-28	-92	-345	20	106,00
231 84 27	0,333	E[J]	5031	4067	3262	2588	200	18	39	46	41	⊕	-207		
NEU Tipstrike	11,0 g/170 gr	V [m/s]	975	902	833	768	100	-6	1	⊕	-24	-80	-303	20	90,00
241 11 16	0,454	E [J]	5231	4479	3821	3243	200	14	33	40	37	⊕	-182		
NEU Bondstrike	11,7 g/180 gr	V [m/s]	940	887	837	788	100	-5	1	⊕	-26	-85	-310	20	97,00
241 11 19	0,615	E [J]	5171	4608	4097	3632	200	16	35	42	38	⊕	-183		
Oryx	11,7 g/180 gr	V[m/s]	900	812	730	653	100	-3	3	⊕	-34	-109	-403	20	97,00
231 56 38	0,354	E[J]	4741	3862	3120	2493	200	24	47	55	48	⊕	-240		

Geschoss Bestell-Nr.:	Gewicht g/gr BC-Wert ¹⁾	V E ²⁾	Einschuss- entfernung in m					Geschosshöhe in mm im Verhältnis zur Visierlinie, wenn diese 4 cm über der Seelenachse liegt						Einzel- Packung	Preis in € / packung
			0m	100m	200m	300m	50m	80m	100m	150m	200m	300m			
.308 Norma Mag.															
Oryx	11,7 g/180 gr	V[m/s]	900	812	730	653	100	-3	3	⊕	-34	-109	-403	20	96,00
231 56 40	0,354	E[J]	4741	3862	3120	2493	200	24	47	55	48	⊕	-240		

**.300 Win. Mag.**

Barnes TSX	9,7 g/150 gr	V[m/s]	980	902	829	760	100	-5	1	⊕	-25	-83	-308	20	99,00
231 56 42	0,369	E[J]	4660	3952	3337	2802	200	16	32	41	37	⊕	-184		
Ecostrike	9,7 g/150 gr	V[m/s]	1000	920	845	773	100	-7	1	⊕	-22	-76	-288	20	93,00
231 93 46	0,420	E[J]	4852	4107	3462	2902	200	12	31	38	35	⊕	-175		
Oryx	10,7 g/165 gr	V[m/s]	975	877	785	700	100	-5	2	⊕	-27	-90	-340	20	104,00
231 84 30	0,333	E[J]	5083	4111	3298	2618	200	18	38	45	40	⊕	-205		
Tipstrike	11,0 g/170 gr	V[m/s]	960	888	820	755	100	-5	1	⊕	-25	-84	-314	20	88,00
231 93 51	0,454	E[J]	5071	4339	3698	3136	200	15	35	42	38	⊕	-188		
Bondstrike	11,7 g/180 gr	V [m/s]	940	887	837	788	100	-5	1	⊕	-26	-85	-310	20	95,00
241 11 18	0,615	E [J]	5171	4608	4097	3632	200	16	35	42	38	⊕	-183		
Swift A-Frame	11,7 g/180 gr	V[m/s]	890	813	736	670	100	-4	3	⊕	-34	-108	-396	20	117,00
231 56 44	0,400	E[J]	4636	3865	3200	2629	200	23	46	54	47	⊕	-234		
Plastikspitze	11,7 g/180 gr	V[m/s]	920	834	753	677	100	-5	2	⊕	-31	-101	-375	20	63,00
231 56 45	0,366	E[J]	4954	4069	3317	2678	200	21	43	50	45	⊕	-224		
Oryx	11,7 g/180 gr	V[m/s]	890	803	721	644	100	-3	3	⊕	-35	-113	-415	20	94,00
231 56 46	0,354	E[J]	4636	3774	3045	2430	200	25	48	56	49	⊕	-246		
Oryx	13,0 g/200 gr	V[m/s]	850	762	679	601	100	-1	4	⊕	-41	-130	-474	20	94,00
231 56 47	0,338	E[J]	4698	3772	2995	2349	200	31	56	65	56	⊕	-279		

**.300 Rem. Ultra Mag.**

Oryx	10,7 g/165 gr	V [m/s]	1025	923	828	740	100	-7	1	⊕	-22	-76	-295	20	101,00
241 11 22	0,333	E [J]	5623	4560	3674	2932	200	12	31	38	35	⊕	-181		
Tipstrike	11,0 g/170 gr	V [m/s]	1000	926	856	789	100	-7	1	⊕	-22	-75	-284	20	99,00
241 11 15	0,454	E [J]	5502	4717	4029	3426	200	12	30	37	34	⊕	-172		
Bondstrike	11,7 g/180 gr	V [m/s]	970	916	864	815	100	-6	1	⊕	-23	-77	-285	20	107,00
241 11 17	0,615	E [J]	5507	4912	4372	3883	200	13	32	38	35	⊕	-170		
Oryx	11,7 g/180 gr	V [m/s]	990	896	809	727	100	-6	1	⊕	-24	-82	-316	20	101,00
241 11 23	0,354	E [J]	5736	4702	3830	3092	200	14	34	41	37	⊕	-192		

**.300 Norma Mag.**

Oryx	13,0 g/200 gr	V [m/s]	900	808	723	642	100	-3	3	⊕	-34	-111	-410	20	95,00
241 11 24	0,338	E [J]	5267	4249	3395	2681	200	6	47	55	49	⊕	-244		

**7,7 Japanese**

Teilmantel	11,3 g/174 gr	V[m/s]	760	654	557	470	100	5	8	⊕	-62	-192	-704	20	72,00
231 56 48	0,262	E[J]	3265	2416	1751	1249	200	53	85	96	82	⊕	-416		

**7,65 x 53 Arg. (7,65 Argentine)**

Teilmantel	11,3 g/174 gr	V[m/s]	760	654	557	470	100	5	8	⊕	-62	-192	-704	20	86,00
231 56 49	0,262	E[J]	3265	2416	1751	1249	200	53	85	96	82	⊕	-416		



Geschoss Bestell-Nr.:	Gewicht g/gr BC-Wert ¹⁾	V E ²⁾	Einschuss- entfernung in m					Geschosshöhe in mm im Verhältnis zur Visierlinie, wenn diese 4 cm über der Seelenachse liegt						Einzel- Packung	Preis in € / packung
			0m	100m	200m	300m	50m	80m	100m	150m	200m	300m			

**8 x 57 JRS**

Ecostrike	10,4 g/160 gr	V[m/s]	820	752	686	624	100	-1	5	⊕	-43	-133	-475	20	80,00
231 93 48	0,430	E[J]	3498	2938	2451	2029	200	33	58	67	57	⊕	-276		
Oryx	12,7 g/196 gr	V[m/s]	730	647	570	500	100	7	9	⊕	-66	-198	-699	20	78,00
231 56 51	0,331	E[J]	3385	2662	2066	1585	200	56	88	98	83	⊕	-402		
Alaska	12,7 g/196 gr	V[m/s]	730	641	558	483	100	6	9	⊕	-66	-201	-719	20	62,00
231 56 52	0,305	E[J]	3385	2607	1977	1482	200	56	90	100	85	⊕	-418		
Vulkan	12,7 g/196 gr	V[m/s]	730	650	576	507	100	6	9	⊕	-64	-193	-684	20	54,00
231 56 53	0,345	E[J]	3385	2687	2108	1635	200	54	86	97	81	⊕	-394		

**8 x 57 JS**

Ecostrike	10,4 g/160 gr	V[m/s]	850	780	713	650	100	-2	4	⊕	-38	-121	-435	20	80,00
231 93 47	0,430	E[J]	3759	3165	2648	2200	200	28	52	60	52	⊕	-254		
Alaska	12,7 g/196 gr	V[m/s]	770	678	592	513	100	5	8	⊕	-58	-177	-636	20	60,00
231 56 54	0,305	E[J]	3767	2918	2226	1675	200	49	79	89	75	⊕	-371		
Oryx	12,7 g/196 gr	V[m/s]	770	685	605	531	100	4	8	⊕	-57	-172	-614	20	71,00
231 56 55	0,331	E[J]	3767	2979	2325	1793	200	47	77	86	73	⊕	-356		
Vulkan	12,7 g/196 gr	V[m/s]	770	688	612	541	100	3	7	⊕	-55	-168	-599	20	53,00
231 56 56	0,347	E[J]	3767	3011	2378	1857	200	45	74	84	71	⊕	-347		

**8 x 68 S**

Vulkan	12,7 g/196 gr	V[m/s]	900	811	727	648	100	-3	3	⊕	-34	-110	-406	20	80,00
240 71 52	0,347	E[J]	5146	4175	3356	2668	200	24	47	55	48	⊕	-242		
Swift A-Frame	13,0 g/200 gr	V[m/s]	900	813	731	655	100	-3	3	⊕	-34	-109	-402	20	129,00
231 69 75	0,357	E[J]	5267	4299	3479	2786	200	24	47	55	48	⊕	-239		

**.338 Win. Mag.**

Oryx	14,9 g/230 gr	V[m/s]	840	759	683	612	100	0	5	⊕	-43	-133	-477	20	99,00
231 56 57	0,370	E[J]	5259	4299	3481	2790	200	33	55	66	57	⊕	-277		

**.358 Norma Mag.**

Oryx	16,2 g/250 gr	V[m/s]	840	753	670	594	100	0	5	⊕	-44	-136	-492	20	86,00
231 56 58	0,340	E[J]	5718	4589	3643	2856	200	34	56	68	58	⊕	-287		

**9,3 x 57**

Oryx	15,0 g/232 gr	V[m/s]	720	619	527	446	100	9	12	⊕	-73	-220	-798	20	98,00
231 56 59	0,267	E[J]	3890	2875	2084	1494	200	64	94	110	93	⊕	-467		



Weitere Büchsenpatronen
finden Sie bei RWS und GECO

Geschoss	Gewicht g/gr	V	Einschuss- entfernung in m							Geschosshöhe in mm im Verhältnis zur Visierlinie, wenn diese 4 cm über der Seelenachse liegt					Einzel- Packung	Preis in € / packung
			0m	100m	200m	300m	50m	80m	100m	150m	200m	300m				



9,3 x 62

Ecostrike	14,9 g/230 gr	V[m/s]	805	736	670	607	100	1	6	⊕	-46	-142	-503	20	95,00
231 93 65	0,420	E[J]	4830	4034	3344	2750	200	36	62	71	60	⊕	-290		
Vulkan	15,0 g/232 gr	V[m/s]	800	697	602	515	100	3	7	⊕	-54	-166	-605	20	62,00
231 56 61	0,278	E[J]	4802	3644	2716	1989	200	44	73	83	71	⊕	-356		
Oryx	15,0 g/232 gr	V[m/s]	800	693	594	505	100	3	8	⊕	-54	-168	-617	20	92,00
231 56 62	0,267	E[J]	4802	3601	2647	1911	200	45	71	84	72	⊕	-365		
Swift A-Frame	18,5 g/286 gr	V[m/s]	720	656	596	539	100	6	9	⊕	-63	-189	-655	20	110,00
231 77 59	0,428	E[J]	4797	3984	3282	2685	200	53	84	94	79	⊕	-372		
Oryx	18,5 g/286 gr	V[m/s]	720	638	561	491	100	7	10	⊕	-67	-203	-719	20	92,00
231 56 64	0,330	E[J]	4797	3764	2915	2234	200	57	91	101	85	⊕	-415		
Plastikspitze	18,5 g/286 gr	V[m/s]	720	645	575	511	100	6	9	⊕	-65	-197	-691	20	60,00
231 56 65	0,365	E[J]	4797	3855	3065	2414	200	56	88	98	82	⊕	-396		
Alaska	18,5 g/286 gr	V[m/s]	720	645	575	511	100	7	10	⊕	-66	-199	-695	20	76,00
231 56 66	0,365	E[J]	4797	3854	3063	2412	200	57	89	99	83	⊕	-397		
Oryx	21,1 g/325 gr	V[m/s]	670	621	548	482	100	8	10	⊕	-71	-214	-757	20	92,00
231 69 76	0,340	E[J]	5162	3821	3167	2444	200	61	96	107	90	⊕	-436		



9,3 x 74 R

Ecostrike	14,9 g/230 gr	V[m/s]	780	712	647	586	100	2	6	⊕	-51	-154	-543	20	109,00
231 93 66	0,420	E[J]	4535	3778	3123	2560	200	41	68	77	65	⊕	-312		
Vulkan	15,0 g/232 gr	V[m/s]	780	678	585	500	100	3	7	⊕	-57	-175	-639	20	70,00
231 56 67	0,278	E[J]	4565	3454	2566	1876	200	47	77	87	75	⊕	-377		
Alaska	18,5 g/286 gr	V[m/s]	710	636	567	503	100	7	10	⊕	-68	-204	-714	20	97,00
231 56 68	0,365	E[J]	4665	3743	2972	2339	200	58	91	102	85	⊕	-409		
Plastikspitze	18,5 g/286 gr	V[m/s]	720	645	575	510	100	6	9	⊕	-65	-197	-692	20	69,00
231 56 69	0,365	E[J]	4797	3852	3060	2408	200	56	88	98	82	⊕	-397		
Oryx	18,5 g/286 gr	V[m/s]	710	634	553	498	100	8	10	⊕	-70	-210	-743	20	108,00
231 56 70	0,330	E[J]	4665	3722	2937	2296	200	60	94	105	88	⊕	-428		



.375 H&H Mag.

Barnes TSX	17,5 g/270 gr	V[m/s]	800	712	629	552	100	1	6	⊕	-50	-154	-557	20	165,00
231 69 77	0,326	E[J]	5602	4434	3464	2670	200	40	67	77	66	⊕	-326		
Oryx	19,4 g/300 gr	V[m/s]	780	691	608	532	100	4	8	⊕	-55	-169	-604	20	119,00
231 56 72	0,320	E[J]	5904	4636	3591	2744	200	46	71	84	71	⊕	-351		
Swift A-Frame	19,4 g/300 gr	V[m/s]	780	693	611	536	100	2	7	⊕	-53	-165	-594	20	165,00
231 69 79	0,325	E[J]	5904	4656	3624	2784	200	43	73	82	70	⊕	-347		



.416 Rigby

Swift A-Frame	25,9 g/400 gr	V[m/s]	716	642	573	508	100	6	9	⊕	-66	-198	-697	20	232,00
231 56 74	0,367	E[J]	6642	5340	4247	3348	200	56	88	99	83	⊕	-400		



.458 Win. Mag.

Swift A-Frame	32,4 g/500 gr	V[m/s]	645	574	509	450	100	13	14	⊕	-87	-258	-897	20	220,00
231 56 76	0,361	E[J]	6743	5345	4197	3280	200	77	117	129	106	⊕	-510		



JAKTMATCH-PATRONEN

Das Übungsschießen ist ein wichtiger Teil der Jagd. Norma hat deswegen die Jaktmatch-Patronen entwickelt. Die Norma Jaktmatch ist jedoch noch viel mehr als eine reine Trainingspatrone. Sie wird

erfolgreich von Wettkampfschützen, auf jagdlichen Schießständen und überall dort eingesetzt, wo die Jagd mit Vollmantelpatronen zulässig ist.

Geschoss Bestell-Nr.:	Gewicht g/gr BC-Wert ¹⁾	V E ²⁾	Geschosshöhe in mm im Verhältnis zur Visierlinie, wenn diese 4 cm über der Seelenachse liegt										Einzel- Packung	Preis in € / packung	
			0m	100m	200m	300m	Einschuss- entfernung in m	50m	80m	100m	150m	200m			300m
.222 Rem.															
Vollmantel	3,6 g/55 gr	V [m/s]	940	791	656	536	100	-4	3	⊕	-36	-119	-469	50	72,00
231 56 79	0,209	E [J]				200		26	51	60	53	⊕	-291		
.223 Rem.															
Vollmantel	3,6 g/55 gr	V [m/s]	990	835	696	571	100	-4	2	⊕	-31	-104	-414	50	74,00
231 69 88	0,209	E [J]				200		22	44	52	47	⊕	-258		
.22-250 Rem.															
Vollmantel	3,2 g/50 gr	V [m/s]	1100	932	783	650	100	-7	0	⊕	-21	-76	-314	20	38,00
231 69 89	0,209	E [J]				200		12	31	38	36	⊕	-200		
6XC															
Vollmantel	6,2 g/95 gr	V [m/s]	900	812	729	650	100	-2	3	⊕	-35	-112	-409	20	41,00
231 77 77	0,351	E [J]				200		26	48	56	49	⊕	-241		
.243 Win.															
Vollmantel	6,2 g/95 gr	V [m/s]	975	882	794	712	100	-5	2	⊕	-27	-89	-334	50	86,00
231 77 78	0,351	E [J]				200		17	37	44	40	⊕	-200		
6,5 x 55 SE															
Hohlspitze	6,5 g/100 gr	V [m/s]	800	710	626	548	100	2	6	⊕	-50	-156	-563	50	84,00
231 56 80	0,321	E [J]				200		41	68	78	67	⊕	-330		
Vollmantel	7,8 g/120 gr	V [m/s]	820	751	685	623	100	0	5	⊕	-43	-134	-478	50	90,00
231 56 81	0,428	E [J]				200		34	59	67	57	⊕	-277		
6,5-284 Norma															
Vollmantel	7,8 g/120 gr	V [m/s]	950	874	803	735	100	-5	2	⊕	-27	-89	-330	20	35,00
231 77 79	0,428	E [J]				200		17	37	44	40	⊕	-197		
.270 Win.															
Vollmantel	8,4 g/130 gr	V [m/s]	880	796	717	642	100	-2	4	⊕	-37	-117	-427	50	86,00
231 56 82	0,365	E [J]				200		28	48	59	51	⊕	-250		
7 mm Rem. Mag.															
Vollmantel	9,7 g/150 gr	V [m/s]	913	842	774	709	100	-4	2	⊕	-31	-99	-362	50	140,00
231 56 84	0,443	E [J]				200		21	42	49	44	⊕	-214		
.308 Win.															
Vollmantel	9,7 g/150 gr	V [m/s]	810	741	675	613	100	0	5	⊕	-45	-139	-494	50	79,00
231 56 85	0,423	E [J]				200		35	61	70	59	⊕	-286		
.30-06															
Vollmantel	9,7 g/150 gr	V [m/s]	845	774	706	642	100	0	5	⊕	-41	-126	-450	50	79,00
231 56 86	0,423	E [J]				200		31	55	63	54	⊕	-260		
.300 WSM															
Vollmantel	9,7 g/150 gr	V [m/s]	900	826	756	690	100	-3	3	⊕	-33	-106	-384	20	58,00
231 56 87	0,423	E [J]				200		24	43	53	46	⊕	-225		
.300 Win. Mag.															
Vollmantel	9,7 g/150 gr	V [m/s]	935	859	787	719	100	-4	2	⊕	-30	-95	-349	20	56,00
231 56 88	0,423	E [J]				200		20	40	48	42	⊕	-206		
8 x 57 JS															
Vollmantel	8,0 g/123 gr	V [m/s]	860	706	569	451	100	0	5	⊕	-50	-160	-632	50	90,00
231 56 89	0,191	E [J]				200		40	70	80	71	⊕	-392		
.338 Win. Mag.															
Vollmantel	14,6 g/225 gr	V [m/s]	810	751	695	641	100	1	6	⊕	-45	-136	-476	20	62,00
231 56 90	0,499	E [J]				200		35	60	68	58	⊕	-272		
9,3 x 57															
Vollmantel	15,0 g/232 gr	V [m/s]	675	580	495	421	100	11	14	⊕	-84	-254	-911	50	97,00
231 56 91	0,275	E [J]				200		75	109	127	106	⊕	-531		
9,3 x 62															
Vollmantel	15,0 g/232 gr	V [m/s]	765	663	570	486	100	4	8	⊕	-60	-185	-675	50	100,00
231 56 92	0,275	E [J]				200		50	80	92	78	⊕	-397		

1) BC-Wert = Ballistischer Koeffizient

2) V = Geschwindigkeit, E = Energie





DEDICATED SINCE 1902



RANDFEUERPATRONEN

Willkommen in der neuen Welt von Norma! Norma hat im Zuge des Markenrelaunches nicht nur sein Aussehen modernisiert, sondern auch das Randfeuerpatronen-Sortiment um zwei Jagdkaliber erweitert. Wir haben unser Wissen, unsere Erfahrung und Leidenschaft eingesetzt, um die Wünsche und Bedürfnisse unserer Kunden zu

erfüllen. Mit den neuen Norma .22 WMR und .17 HMR Randfeuerpatronen steht der erfolgreichen Jagd auf Kleinwild und Raubzeug nichts mehr im Wege. Sie sind eine ausgezeichnete Wahl für Ihre nächste jagdliche Herausforderung!

.17 HMR

Die neue .17 HMR V-MAX® von Norma ist die perfekte Patrone für die Jagd auf Raubzeug und Kleinwild. Mit einem 17gr Geschoss mit Polymerspitze und einer extrem hohen Geschwindigkeit von 777 m/s, bietet die Norma .17 HMR V-MAX® eine extrem hohe Treffgenauigkeit und eine schlagkräftige Leistung bis 200 Meter.

- Schlagkräftiges V-MAX® Geschoss mit Polymerspitze für ein schnelles Aufpilzen
- Ideale Patrone zum Jagen von Raubzeug und Kleinwild
- Außerordentlich schnelles Geschoss für eine effektive Reichweite von 200 Metern



22,90 €



.22 WMR

Die neue .22 Mag. HP von Norma wurde optimal abgestimmt für die Jagd auf Schädlinge, Raubzeug und Kleinwild.

- Das Hohlspitz-Design garantiert eine optimale Durchschlagskraft und ein optimales Aufpilzen des Geschosses im Ziel.
- Extrem treffgenaues Projektil bis in mittlere Reichweiten



19,50 €



Bestell-Nr.	Sorte	Geschoss Art	Gewicht g	Lauf-länge mm	Geschwindigkeit m/s				Auftreffenergie Joule				Einschieß-entfernung	TPL in cm mit ZF 5 cm über Seelenachse				Preis in € / Packung (50 Stück)
					V ₀	V ₅₀	V ₁₀₀	V ₁₅₀	E ₀	E ₅₀	E ₁₀₀	E ₁₅₀		0 m	50 m	100 m	150 m	
240 97 42	.17HMR	V-MAX®	1,1	600	777	667	568	478	332	245	178	126	100 m	-3,8	0,8	⊕	-8,6	22,90
240 97 46	.22WMR	JHP	2,6	600	572	472	390	333	424	289	198	144	100 m	-3,8	3,6	⊕	-20,1	19,50

AFRICAN PH



Um die bestmögliche Munition für wehrhaftes Wild zu entwickeln, haben wir eng mit Woodleigh zusammengearbeitet. Bewährte Stahlmantel-Geschosse und Verbundkern-Softpoint-Geschosse werden mit qualitativ hochwertigem Norma Messing und Pulver kombiniert. Das Laden erfolgt unter den strengsten Prüfstandards der Branche. Die Vernickelung der Hülsen sichert das einfache und zuverlässige Laden in die Waffe und das reibungslose Auswerfen, ein großer Vorteil, speziell wenn die Waffe zu heiß zum Anfassen ist oder voll mit dem unvermeidbaren afrikanischen Staub. Die Vollmantel-Geschosse von Woodleigh bieten einen Stahlmantel, der doppelt so dick ist wie handelsübliche Geschossmäntel. Jede einzelne Hülse wird bei Norma sowohl vor als auch nach dem Ladevorgang von Hand geprüft. Mit großer Sorgfalt wählen wir Pulver und Zündkapsel aus, um Abweichungen der Treffpunktlage von einer Charge zur nächsten bestmöglich zu vermeiden. Es ist uns wichtig, dass Sie irgendwo auf der Welt eine Box mit Norma Patronen kaufen können und immer die gewohnte Treffpunktlage erzielen.

Die Norma Solids werden aus einer hochwertigen Messing-Legierung gefertigt, die garantiert, dass die Patrone nicht zersplittert, abweicht oder sich dreht. Sie sorgen für gerades Eindringen in den Wildkörper, egal wie stark das Wild ist. Ebenso wie die Woodleigh-Patronen werden die Solids unter Zugrundelegung höchster Qualitäts-Standards kontrolliert und geladen, um absolute Zuverlässigkeit zu garantieren.

Geschoss Bestell-Nr.:	Gewicht g/gr BC-Wert ¹⁾	V E ²⁾	Einschuss- entfernung in m						Geschosshöhe in mm im Verhältnis zur Visierlinie, wenn diese 4 cm über der Seelenachse liegt					Einzel- Packung	Preis in € / packung
			0m	50m	100m	150m	200m	0m	50m	100m	150m	200m			
9,3x62															
Solid	17,8 g / 275 gr	V[m/s]	745	686	629	576	525	100m	-41	6	⊕	-68	-210	10	33,00
231 74 78	0,236	E[J]	4942	4188	3526	2950	2455	kg-m/s	13,3	12,2	11,2	10,2	9,3		

.375 H&H Mag.

Solid	19,4 g / 300 gr	V[m/s]	777	715	655	598	545	100m	-41	4	⊕	-61	-191	10	56,00
231 74 79	0,229	E[J]	5871	4965	4172	3482	2887	kg-m/s	15,1	13,9	12,7	11,6	10,6		
Woodleigh Teilmantel	22,7 g / 350 gr	V[m/s]	700	660	621	584	548	100m	-40	8	⊕	-72	-216	10	78,00
231 65 03	0,321	E[J]	5559	4940	4376	3866	3407	kg-m/s	15,9	15	14,1	13,2	12,4		
Woodleigh Vollmantel	22,7 g / 350 gr	V[m/s]	700	658	618	579	542	100m	-40	8	⊕	-72	-218	10	78,00
231 65 04	0,307	E[J]	5559	4913	4328	3800	3328	kg-m/s	15,9	14,9	14	13,1	12,3		

.375 Flanged Magnum Nitro Express

Woodleigh Teilmantel	19,4 g / 300 gr	V[m/s]	730	680	631	585	541	100m	-40	8	⊕	-69	-210	10	102,00
231 77 69	0,276	E[J]	5182	4493	3878	3331	2849	kg-m/s	14,2	13,2	12,3	11,4	10,5		
Woodleigh Vollmantel	19,4 g / 300 gr	V[m/s]	730	680	631	585	541	100m	-40	8	⊕	-69	-210	10	102,00
231 77 70	0,276	E[J]	5182	4493	3878	3331	2849	kg-m/s	14,2	13,2	12,3	11,4	10,5		

.404 Rimless Nitro Express Jeffery

Solid	25,9 g / 400 gr	V[m/s]	710	655	602	553	506	100m	-41	8	⊕	-76	-233	10	61,00
231 74 81	0,247	E[J]	6518	5545	4689	3944	3302	kg-m/s	18,4	17,1	15,6	14,3	13,1		
Woodleigh Teilmantel	29,2 g / 450 gr	V[m/s]	655	621	588	556	526	100m	-40	11	⊕	-82	-244	10	89,00
231 65 05	0,365	E[J]	6258	5625	5044	4515	4034	kg-m/s	19,4	18,1	17,1	16,2	15,3		
Woodleigh Vollmantel	29,2 g / 450 gr	V[m/s]	655	621	587	555	524	100m	-40	11	⊕	-83	-245	10	89,00
231 65 06	0,360	E[J]	6258	5616	5029	4494	4009	kg-m/s	19,4	18,1	17,1	16,2	15,3		

.416 Rigby

Solid	25,9 g / 400 gr	V[m/s]	725	669	616	565	518	100m	-41	7	⊕	-72	-221	10	101,00
231 74 82	0,247	E[J]	6796	5791	4905	4131	3462	kg-m/s	18,8	17,3	15,9	14,6	13,4		
Woodleigh Teilmantel	29,2 g / 450 gr	V[m/s]	655	618	583	549	516	100m	-40	12	⊕	-84	-250	10	145,00
231 65 07	0,338	E[J]	6258	5576	4956	4395	3891	kg-m/s	19,1	18	17	16	15,1		
Woodleigh Vollmantel	29,2 g / 450 gr	V[m/s]	655	617	580	545	513	100m	-40	12	⊕	-85	-253	10	145,00
231 65 08	0,325	E[J]	6258	5551	4909	4332	3815	kg-m/s	19,1	18	16,9	15,9	14,9		

.416 Taylor

Solid	24,3 g / 375 gr	V[m/s]	715	659	606	555	508	100m	-41	8	⊕	-75	-228	10	101,00
231 74 83	0,245	E[J]	6232	5298	4477	3762	3146	kg-m/s	17,4	16,1	14,7	13,5	12,4		

.416 Rem. Mag.

Solid	25,9 g / 400 gr	V[m/s]	730	674	620	569	521	100m	-41	6	⊕	-70	-215	10	93,00
231 74 85	0,247	E[J]	6947	5924	5022	4233	3550	kg-m/s	19,0	17,5	16,1	14,8	13,6		
Woodleigh Teilmantel	29,2 g / 450 gr	V[m/s]	655	618	583	549	516	100m	-40	12	⊕	-84	-250	10	131,00
231 65 09	0,338	E[J]	6258	5576	4956	4395	3891	kg-m/s	19,1	18	17	16	15,1		
Woodleigh Vollmantel	29,2 g / 450 gr	V[m/s]	655	617	580	545	511	100m	-40	12	⊕	-85	-253	10	131,00
231 65 11	0,325	E[J]	6258	5551	4909	4332	3815	kg-m/s	19,1	18	16,9	15,9	14,9		

.500/.416 Nitro Exp.

Woodleigh Teilmantel	26,6 g / 410 gr	V[m/s]	710	665	622	581	542	100m	-40	9	⊕	-72	-217	10	131,00
231 77 71	0,307	E[J]	6700	5885	5150	4490	3901	kg-m/s	18,9	17,7	16,5	15,4	14,4		
Woodleigh Vollmantel	26,6 g / 410 gr	V[m/s]	710	665	622	581	542	100m	-40	9	⊕	-72	-217	10	131,00
231 77 72	0,307	E[J]	6700	5885	5150	4490	3901	kg-m/s	18,9	17,7	16,5	15,4	14,4		

.450 Rigby Rimless

Solid	32,4 g / 500 gr	V[m/s]	760	707	657	608	562	100m	-41	4	⊕	-61	-189	10	117,00
231 74 86	0,269	E[J]	9411	8153	7030	6032	5150	kg-m/s	24,7	23,0	21,3	19,8	18,3		
Woodleigh Teilmantel	35,6 g / 550 gr	V[m/s]	640	604	569	536	505	100m	-40	13	⊕	-89	-263	10	150,00
231 65 12	0,340	E[J]	7302	6505	5780	5125	4538	kg-m/s	22,8	21,5	20,3	19,1	18		
Woodleigh Vollmantel	35,6 g / 550 gr	V[m/s]	640	603	566	532	499	100m	-40	13	⊕	-90	-266	10	150,00
231 65 13	0,326	E[J]	7302	6472	5721	5046	4444	kg-m/s	22,8	21,5	20,2	19	17,8		

.458 Win. Mag.

Solid	32,4 g / 500 gr	V[m/s]	640	592	547	504	464	100m	-41	15	⊕	-97	-290	10	104,00
231 77 75	0,269	E[J]	6638	5685	4846	4116	3489	kg-m/s	20,7	19,2	17,7	16,3	15,0		

.458 Lott

Solid	32,4 g / 500 gr	V[m/s]	700	650	601	555	512	100m	-41	9	⊕	-76	-232	10	93,00
231 74 88	0,269	E[J]	7964	6862	5282	5019	4266	kg-m/s	22,7	21,1	19,5	18,0	16,6		
Woodleigh Teilmantel	35,6 g / 550 gr	V[m/s]	640	601	563	527	493	100m	-40	15	⊕	-92	-273	10	145,00
231 77 73	0,330	E[J]	7302	6437	5657	4957	4335	kg-m/s	22,8	21,4	20,1	18,9	17,4		
Woodleigh Vollmantel	35,6 g / 550 gr	V[m/s]	640	601	563	527	493	100m	-40	15	⊕	-92	-273	10	145,00
231 77 74	0,330	E[J]	7302	6437	5657	4957	4335	kg-m/s	22,8	21,4	20,0	18,7	17,5		

1) BC-Wert = Ballistischer Koeffizient

2) V = Geschwindigkeit, E = Energie



Geschoss	Gewicht g/gr	V	Einschuss- entfernung in m					Geschosshöhe in mm im Verhältnis zur Visierlinie, wenn diese 4 cm über der Seelenachse liegt					Einzel- Packung	Preis in € / packung	
			0m	50m	100m	150m	200m	0m	50m	100m	150m	200m			
.470 Nitro Exp.															
Woodleigh Teilmantel	32,4 g / 500 gr	V[m/s]	640	607	576	545	516	100m	-40	13	⊕	-87	-257	10	159,00
231 65 16	0,374	E[J]	6638	5976	5369	4815	4313	kg-m/s	20,7	19,7	18,6	17,7	16,7		
Woodleigh Vollmantel	32,4 g / 500 gr	V[m/s]	640	607	575	544	515	100m	-40	13	⊕	-88	-258	10	159,00
231 65 17	0,370	E[J]	6638	5970	5357	4798	4292	kg-m/s	20,7	19,7	18,6	17,6	16,7		
.500 Jeffery															
Solid	35,0 g / 540 gr	V[m/s]	730	672	617	564	515	100m	-41	7	⊕	-71	-218	10	117,00
231 74 90	0,239	E[J]	9381	7956	6705	5617	4680	kg-m/s	25,6	23,6	21,7	19,8	18,1		
Woodleigh Teilmantel	36,9 g / 570 gr	V[m/s]	670	636	603	571	540	100m	-40	10	⊕	-78	-231	10	166,00
231 69 86	0,368	E[J]	8293	7467	6709	6016	5384	kg-m/s	24,7	23,5	22,3	21,1	19,9		
Woodleigh Vollmantel	36,9 g / 570 gr	V[m/s]	670	634	599	566	534	100m	-40	11	⊕	-79	-234	10	166,00
231 69 87	0,350	E[J]	8293	7427	6635	5914	5261	kg-m/s	24,7	23,4	22,1	20,9	19,7		
.500 Nitro Exp. 3"															
Woodleigh Teilmantel	36,9 g / 570 gr	V[m/s]	640	607	575	544	514	100m	-40	13	⊕	-87	-257	10	166,00
231 65 18	0,368	E[J]	7569	6802	6100	5461	4881	kg-m/s	24,2	22,9	21,6	20,4	19,2		
Woodleigh Vollmantel	36,9 g / 570 gr	V[m/s]	640	605	571	539	508	100m	-40	13	⊕	-88	-261	10	166,00
231 65 19	0,350	E[J]	7569	6764	6032	5367	4770	kg-m/s	24,2	22,8	21,5	20,2	19,0		
.505 Magnum Gibbs															
Solid	35,0 g / 540 gr	V[m/s]	700	644	591	541	494	100m	-41	9	⊕	-79	-242	10	127,00
231 74 92	0,242	E[J]	8603	7288	6136	5137	4282	kg-m/s	24,5	22,6	20,7	19,1	17,3		
Woodleigh Teilmantel	39 g / 600 gr	V[m/s]	640	606	573	542	511	100m	-40	13	⊕	-88	-259	10	180,00
231 65 20	0,360	E[J]	7699	7142	6389	5705	5087	kg-m/s	24,9	23,6	22,3	21,1	19,9		
Woodleigh Vollmantel	39 g / 600 gr	V[m/s]	640	606	573	542	511	100m	-40	13	⊕	-88	-259	10	180,00
231 65 21	0,360	E[J]	7966	7142	6389	5705	5087	kg-m/s	24,9	23,6	22,3	21,1	19,9		

1) BC-Wert = Ballistischer Koeffizient

2) V = Geschwindigkeit, E = Energie



COMPETITION LINE

Normas Wettkampf-Palette - Hohe Leistung für Bahn und Feld

Munition für das Wettkampfschießen entwickelt Norma seit Anfang der 90er Jahre in Zusammenarbeit mit Weltklasseschützen. Die internationale Norma Schützengemeinschaft testet Neuentwicklungen zunächst ausgiebig in der Praxis, bevor sie ins Programm aufgenommen werden. Das neueste Produkt im Sortiment der Norma Schüt-

zenpatronen ist die 6XC. Mit dieser Patrone wurden 2007 dreimal maximale 600 Punkte geschossen, belohnt durch Gold-, Silber- und Bronzemedaille - jeweils mit fabrikgeladener Munition. Die Krönung des Erfolgs war der Sieg der schwedischen Nationalmannschaft bei der EM in Granada.

Geschoss Bestell-Nr.:	Geschosstyp Lauflänge (mm)	Gewicht g/gr BC-Wert ¹⁾	V0 (m/s)	Geschosshöhe in mm im Verhältnis zur Visierlinie, wenn diese 4 cm über der Seelenachse liegt						Einzel- packung	Preis in € / Packung
				100m	200m	300m	400m	500m	600m		
.223 Rem.											
Match King	Hohlspitze	5,0 g/77 gr	850	153	179	⊕	-433	-1188	-2358	20	40,00
231 88 77	610	0,372									
6 mm Norma BR											
Diamond Line	Hohlspitze/Beschichtung	6,8 g/105 gr	850	138	160	⊕	-372	-992	-1904	50	120,00
231 56 93	660	0,517									
6XC											
Diamond Line	Hohlspitze/Beschichtung	6,8 g/105 gr	920	113	134	⊕	-312	-830	-1590	50	120,00
231 69 57	660	0,517									
6,5 Creedmoor											
Golden Target	Hohlspitze	8,4 g/130 gr	869	129	150	⊕	-346	-919	-1757	20	41,00
240 42 75	660	0,548									
6,5 x 55 SE											
Bahndisziplin/Rekrut	Hohlspitze	6,5 g/100 gr	800	182	212	⊕	-523	-1450	-2906	50	124,00
231 56 94	740	0,345									
Diamond Line Bahn	Hohlspitze/Beschichtung	8,4 g/130 gr	830	144	166	⊕	-383	-1019	-1949	50	97,00
231 56 95	670	0,548									
Diamond Line Feld	Hohlspitze/Beschichtung	8,4 g/130 gr	900	114	135	⊕	-312	-829	-1584	50	97,00
231 56 96	740	0,548									
Golden Target	Hohlspitze	8,4 g/130 gr	830	144	166	⊕	-383	-1019	-1949	50	91,00
231 56 97	740	0,548									
6,5-284 Norma											
Golden Target	Hohlspitze	8,4 g/130 gr	935	107	127	⊕	-294	-781	-1491	20	41,00
231 84 56	660	0,548									
.308 Win.											
Golden Target	Vollmantel	9,7 g/150 gr	830	154	178	⊕	-421	-1136	-2210	50	104,00
231 69 73	740	0,438									
Diamond Line Match	Hohlspitze/Beschichtung	10,9 g/168 gr	777	180	200	⊕	-470	-1270	-2470	20	49,00
231 56 98	660	0,470									
.30-06											
Golden Target	Vollmantel	9,7 g/150 gr	850	148	168	⊕	-399	-1076	-2092	50	115,00
231 69 74	740	0,438									
.300 Norma Mag.											
Hybrid Target	Hohlspitze	14,9 g/230 gr	910	108	126	⊕	-285	-747	-1404	20	107,00
231 84 57	660	0,743									
Hybrid Target Match	Hohlspitze/Beschichtung	14,9 g/230 gr	910	108	126	⊕	-285	-747	-1404	20	109,00
240 71 53	660	0,743									
.338 Norma Mag.											
Match King	Hohlspitze	19,4 g/300 gr	810	144	163	⊕	-365	-953	-1791	20	111,00
231 84 60	660	0,768									
Diamond Line Match	Hohlspitze/Beschichtung	19,4 g/300 gr	810	144	163	⊕	-365	-953	-1791	20	107,00
240 71 54	660	0,768									
.338 Lapua Mag.											
Match King	Hohlspitze	16,2 g/250 gr	860	131	151	⊕	-346	-915	-1742	20	112,00
231 88 80	685	0,587									
Match King	Hohlspitze	19,4 g/300 gr	810	144	163	⊕	-365	-953	-1791	20	111,00
231 84 59	685	0,768									

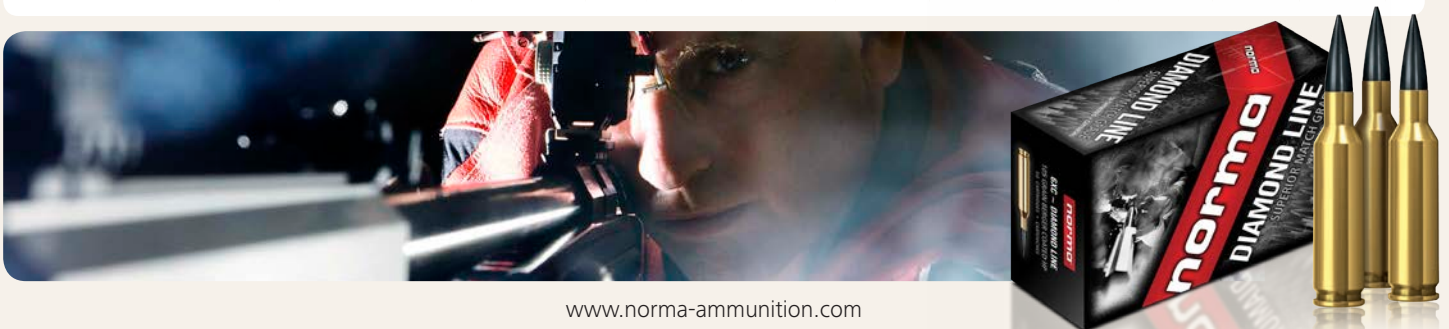



GECO-MUNITION.DE





GECO - ALL YOU NEED

Geco steht für ein modernes Sortiment an Munition für alle Anwendungen in Jagd und Sport. Über 100 Jahre Erfahrung in Entwicklung und Produktion stecken in jeder einzelnen Patrone. Deshalb finden aktive Jäger und Schützen bei GECO Qualitätsprodukte mit einem attraktiven Preis-Leistungs-Verhältnis. Da GECO Patronen alle wichtigen Anforderungen abdecken, die man heute an moderne Munition stellt, erklärt sich der neue GECO-Slogan.



GECO Büchsenpatronen sind für echte Praktiker gemacht. Das Sortiment besteht durch optimale Lösungen für alle weltweiten Jagdanwendungen sowie das Training: GECO Büchsenpatronen - All you need. Zur sicheren Patronenwahl bietet GECO sechs unterschiedliche Geschosse an. GECO Plus für den Schuss auf starkes Wild, GECO Express für den Schuss auf weite Distanz, GECO Teilmantel als echter Allrounder, GECO Zero als bleifreies Geschoss mit extremer Stoppwirkung und GECO Sport und Target FMJ für Wettkampf und Training. Alle Büchsenpatronen sind „made in Germany“, d.h. überzeugende Präzision und ausgewogene zielballistische Wirkung sind bei GECO genauso selbstverständlich wie höchste Qualität und innovative Lösungen.



Training



Varmint



Light game



Medium game



Heavy game



BÜCHSENPATRONEN

GECO PLUS



THE POWERFUL HUNTING BULLET

Das GECO Plus steht für Tiefenwirkung und Wildbretschonung - auch wenn das Wild einmal stärker ist.

Geschoss-Performance

- 1 Präzision
- 2 Rasanz
- 3 Augenblickswirkung
- 4 Tiefenwirkung
- 5 Wildbretschonung



GECO EXPRESS



THE FAST HUNTING BULLET

Das GECO Express eignet sich für jede Jagdsituation, bei der es auf Präzision und Wirksamkeit auf weite Distanz ankommt.

Geschoss-Performance

- 1 Präzision
- 2 Rasanz
- 3 Augenblickswirkung
- 4 Tiefenwirkung
- 5 Wildbretschonung



GECO TEILMANTEL



THE CLASSIC HUNTING BULLET

Das GECO Teilmantel ist universell einsetzbar und nahezu allen jagdlichen Situationen gewachsen.

Geschoss-Performance

- 1 Präzision
- 2 Rasanz
- 3 Augenblickswirkung
- 4 Tiefenwirkung
- 5 Wildbretschonung

GECO ZERO



THE CLEVER HUNTING BULLET

Das GECO Zero ist ein bleifreies Geschoss mit hoher Wirksamkeit und Präzision - für alle Wildarten.

Geschoss-Performance

- 1 Präzision
- 2 Rasanz
- 3 Augenblickswirkung
- 4 Tiefenwirkung
- 5 Wildbretschonung



NEU GECO SPORT



THE MATCH BULLET

Das GECO Sport ist optimal für den Wettkampf und das regelmäßige Training geeignet.

Geschoss-Performance

- 1 Präzision
- 2 Rasanz

GECO TARGET FMJ



THE TRAINING BULLET - MILITARY

Das GECO Target FMJ eignet sich besonders für die Verwendung aus halbautomatischen Waffen mit hohen Schussfolgen. Höchste Präzision garantiert. Besonders IPSC geeignet.

Geschoss-Performance

- 1 Präzision
- 2 Rasanz

Geschoss Bestell-Nr.:	Gewicht g gr	Lauflänge mm BC-Wert 1)	V 2) E	0m	50m	100m	150m	200m	250m	300m	⊕ GEE * 3)	50m	100m	150m	200m	250m	300m	Einzel- packung	Preis in €/ Packung
				Flugbahnkurve (cm)															

.223 Rem.

Express	3,6	600	V[m/s]	1010	926	848	773	703	636	574	⊕ 100 m	-1,1	⊕	-2,4	-8,8	-20,3	-37,9	20	26,00
231 78 33	56	0,202	E[J]	1836	1543	1294	1076	890	728	593	GEE 192 m	0,9	4,0	3,6	-0,9	-10,4	-26,0		

.243 Win.

Express	4,9	600	V[m/s]	1020	964	910	857	807	759	713	⊕ 100 m	-1,2	⊕	-1,8	-6,9	-15,8	-29,0	20	45,00
231 78 34	76	0,305	E[J]	2549	2277	2029	1799	1596	1411	1246	GEE 210 m	0,8	4,0	4,3	1,1	-5,8	-16,9		
TM	6,8	600	V[m/s]	880	834	789	745	703	663	624	⊕ 100 m	-0,7	⊕	-3,2	-10,9	-23,5	-41,7	20	36,00
212 34 01	105	0,335	E[J]	2633	2365	2117	1887	1680	1495	1324	GEE 179 m	1,3	4,0	2,8	-2,9	-13,5	-29,7		

6,5 x 55 SE

TM	10,1	600	V[m/s]	770	723	679	635	594	554	516	⊕ 100 m	-0,2	⊕	-5,2	-16,5	-34,7	-61,0	20	36,00
231 78 15	156	0,308	E[J]	2994	2640	2328	2036	1782	1550	1345	GEE 156 m	1,9	4,0	0,8	-8,5	-24,7	-49,0		
Plus	10,1	600	V[m/s]	750	704	660	618	577	538	501	⊕ 100 m	0,0	⊕	-5,6	-17,7	-37,1	-65,1	20	45,00
231 78 39	156	0,308	E[J]	2841	2503	2200	1929	1681	1462	1268	GEE 152 m	2,0	4,0	0,3	-9,7	-27,2	-53,2		

.270 Win.

Express	8,4	600	V[m/s]	940	893	847	803	760	719	679	⊕ 100 m	-1,0	⊕	-2,5	-8,7	-19,3	-34,5	20	49,00
231 78 36	130	0,344	E[J]	3711	3349	3013	2708	2426	2171	1936	GEE 194 m	1,1	4,0	3,6	-0,7	-9,2	-22,4		
TM	9,1	600	V[m/s]	910	846	785	727	671	618	567	⊕ 100 m	-0,8	⊕	-3,2	-11,1	-24,4	-44,2	20	42,00
231 78 22	140	0,247	E[J]	3768	3257	2804	2405	2049	1738	1463	GEE 178 m	1,2	4,0	2,8	-3,1	-14,4	-32,3		
Plus	9,7	600	V[m/s]	850	802	755	710	667	625	586	⊕ 100 m	-0,6	⊕	-3,7	-12,3	-26,4	-46,9	20	49,00
231 78 37	150	0,316	E[J]	3504	3120	2765	2445	2158	1895	1665	GEE 172 m	1,4	4,0	2,3	-4,3	-16,4	-34,8		

.270 WSM

Express	8,4	650	V[m/s]	940	893	847	803	760	719	679	⊕ 100 m	-1,0	⊕	-2,5	-8,7	-19,3	-34,5	20	73,00
231 78 38	130	0,344	E[J]	3711	3349	3013	2708	2426	2171	1936	GEE 194 m	1,1	4,0	3,6	-0,7	-9,2	-22,4		
TM	9,1	650	V[m/s]	945	879	817	757	700	645	593	⊕ 100 m	-0,9	⊕	-2,8	-9,8	-21,9	-40,0	20	64,00
231 78 23	140	0,247	E[J]	4063	3516	3037	2607	2230	1893	1600	GEE 186 m	1,1	4,0	3,3	-1,8	-11,9	-27,9		

7 x 57

ZERO	8,2	600	V[m/s]	870	814	760	708	659	611	566	⊕ 100 m	-0,6	⊕	-3,6	-12,1	-26,3	-47,1	20	60,00
231 88 17	127	0,274	E[J]	3103	2717	2368	2055	1781	1531	1313	GEE 173 m	1,4	4,0	2,4	-4,1	-16,3	-35,0		
TM	10,7	600	V[m/s]	800	759	720	681	644	608	574	⊕ 100 m	-0,4	⊕	-4,4	-14,0	-29,6	-51,9	20	38,00
231 85 61	165	0,360	E[J]	3424	3082	2773	2481	2219	1978	1763	GEE 164 m	1,6	4,0	1,6	-6,0	-19,6	-39,9		

7 x 57 R

ZERO	8,2	600	V[m/s]	820	766	714	664	616	571	527	⊕ 100 m	-0,4	⊕	-4,4	-14,4	-30,9	-55,0	20	60,00
231 88 18	127	0,274	E[J]	2757	2406	2090	1808	1556	1337	1139	GEE 163 m	1,6	4,0	1,6	-6,4	-20,9	-42,9		
TM	10,7	600	V[m/s]	750	711	673	636	600	566	533	⊕ 100 m	-0,1	⊕	-5,4	-16,8	-35,1	-61,0	20	36,00
212 33 55	165	0,360	E[J]	3009	2705	2423	2164	1926	1714	1520	GEE 154 m	1,9	4,0	0,6	-8,9	-25,2	-49,1		

7 mm Rem. Mag.

ZERO	8,2	650	V[m/s]	980	919	861	805	752	700	651	⊕ 100 m	-1,0	⊕	-2,3	-8,3	-18,7	-34,2	20	82,00
231 88 68	127	0,274	E[J]	3938	3463	3039	2657	2319	2009	1738	GEE 197 m	1,0	4,0	3,8	-0,3	-8,7	-22,1		
Express	10,0	650	V[m/s]	890	852	816	780	746	712	679	⊕ 100 m	-0,8	⊕	-2,9	-9,8	-21,1	-37,3	20	63,00
231 78 43	155	0,418	E[J]	3961	3630	3329	3042	2783	2535	2305	GEE 186 m	1,2	4,0	3,1	-1,8	-11,1	-25,2		
TM	10,7	650	V[m/s]	870	827	785	745	706	668	631	⊕ 100 m	-0,7	⊕	-3,3	-11,0	-23,6	-41,8	20	49,00
231 45 12	165	0,360	E[J]	4049	3659	3297	2969	2667	2387	2130	GEE 179 m	1,3	4,0	2,8	-2,9	-13,5	-29,7		
Plus	11,0	650	V[m/s]	866	825	785	746	709	672	637	⊕ 100 m	-0,7	⊕	-3,3	-11,0	-23,6	-41,6	20	63,00
231 78 44	170	0,375	E[J]	4125	3743	3389	3061	2765	2484	2232	GEE 178 m	1,3	4,0	2,7	-3,0	-13,6	-29,7		

.280 Rem.

TM	10,7	600	V[m/s]	830	788	748	709	671	634	598	⊕ 100 m	-0,5	⊕	-3,9	-12,6	-26,8	-47,2	20	49,00
211 75 84	165	0,360	E[J]	3686	3322	2993	2689	2409	2150	1913	GEE 170 m	1,5	4,0	2,1	-4,6	-16,8	-35,2		



1) BC-Wert = Ballistischer Koeffizient 2) V = Geschwindigkeit, E = Energie 3) GEE = Günstigste Einschießentfernung

Geschoss	Gewicht g gr	Laufflänge mm BC-Wert 1)	V 2) E	0m	50m	100m	150m	200m	250m	300m	⊕ GEE * 3)	50m	100m	150m	200m	250m	300m	Einzel- packung	Preis in €/ Packung
Bestell-Nr.:												Flugbahnkurve (cm)							

7 x 64

ZERO	8,2	600	V[m/s]	940	881	824	770	718	668	620	⊕	100 m	-0,9	⊕	-2,7	-9,6	-21,2	-38,3	20	60,00
231 88 19	127	0,274	E[J]	3623	3182	2784	2431	2114	1830	1576	GEE	188 m	1,1	4,0	3,3	-1,5	-11,1	-26,2		
Express	10,0	600	V[m/s]	880	843	806	771	737	703	670	⊕	100 m	-0,8	⊕	-3,0	-10,1	-21,8	-38,4	20	45,00
231 78 40	155	0,418	E[J]	3872	3553	3248	2972	2716	2471	2245	GEE	184 m	1,2	4,0	3,0	-2,1	-11,7	-26,3		
TM	10,7	600	V[m/s]	840	798	757	718	679	642	607	⊕	100 m	-0,6	⊕	-3,7	-12,2	-26,0	-45,8	20	36,00
212 33 12	165	0,360	E[J]	3775	3407	3066	2758	2467	2205	1971	GEE	172 m	1,4	4,0	2,3	-4,2	-16,0	-33,8		
Plus	11,0	600	V[m/s]	830	790	751	713	677	641	607	⊕	100 m	-0,5	⊕	-3,8	-12,5	-26,5	-46,5	20	45,00
231 78 41	170	0,375	E[J]	3789	3433	3102	2796	2521	2260	2026	GEE	171 m	1,5	4,0	2,2	-4,4	-16,4	-34,4		

7 x 65 R

ZERO	8,2	600	V[m/s]	890	833	778	726	676	627	581	⊕	100 m	-0,7	⊕	-3,3	-11,3	-24,7	-44,4	20	65,00
231 88 20	127	0,274	E[J]	3248	2845	2482	2161	1874	1612	1384	GEE	177 m	1,3	4,0	2,7	-3,3	-14,7	-32,3		
TM	10,7	600	V[m/s]	800	759	720	681	644	608	574	⊕	100 m	-0,4	⊕	-4,4	-14,0	-29,6	-51,9	20	42,00
212 26 85	165	0,360	E[J]	3424	3082	2773	2481	2219	1978	1763	GEE	164 m	1,6	4,0	1,6	-6,0	-19,6	-39,9		
Plus	11,0	600	V[m/s]	810	771	732	695	659	624	590	⊕	100 m	-0,4	⊕	-4,2	-13,4	-28,3	-49,5	20	49,00
231 78 42	170	0,375	E[J]	3609	3269	2947	2657	2389	2142	1915	GEE	167 m	1,6	4,0	1,9	-5,3	-18,2	-37,4		

.308 Win.

ZERO	8,8	600	V[m/s]	870	803	739	679	621	566	515	⊕	100 m	-0,6	⊕	-3,9	-13,2	-28,8	-52,2	20	60,00
231 88 23	136	0,229	E[J]	3330	2837	2403	2029	1697	1410	1167	GEE	168 m	1,4	4,0	2,1	-5,2	-18,9	-40,3		
Express	10,7	600	V[m/s]	825	788	752	717	683	649	617	⊕	100 m	-0,5	⊕	-3,8	-12,4	-26,3	-46,0	20	45,00
231 78 04	165	0,404	E[J]	3641	3322	3025	2750	2496	2253	2037	GEE	171 m	1,5	4,0	2,2	-4,4	-16,2	-33,9		
TM	11,0	600	V[m/s]	790	742	696	652	610	569	530	⊕	100 m	-0,3	⊕	-4,8	-15,4	-32,6	-57,4	20	36,00
212 34 28	170	0,305	E[J]	3433	3028	2664	2338	2047	1781	1545	GEE	159 m	1,7	4,0	1,1	-7,5	-22,7	-45,5		
Plus	11,0	600	V[m/s]	780	727	677	629	582	538	497	⊕	100 m	-0,2	⊕	-5,2	-16,6	-35,3	-62,5	20	45,00
231 78 05	170	0,274	E[J]	3346	2907	2521	2176	1863	1592	1359	GEE	156 m	1,8	4,0	0,8	-8,5	-25,2	-50,5		

.30-06

ZERO	8,8	600	V[m/s]	920	851	785	722	662	605	551	⊕	100 m	-0,8	⊕	-3,2	-11,1	-24,7	-45,0	20	60,00
231 88 21	136	0,229	E[J]	3724	3186	2711	2294	1928	1611	1336	GEE	178 m	1,2	4,0	2,8	-3,1	-14,7	-33,0		
Express	10,7	600	V[m/s]	864	826	789	753	718	683	650	⊕	100 m	-0,7	⊕	-3,2	-10,8	-23,1	-40,8	20	45,00
231 78 06	165	0,404	E[J]	3994	3650	3330	3033	2758	2496	2260	GEE	179 m	1,3	4,0	2,7	-2,8	-13,2	-28,8		
TM	11,0	600	V[m/s]	840	791	743	697	653	610	569	⊕	100 m	-0,5	⊕	-3,9	-12,9	-27,6	-49,0	20	36,00
212 33 20	170	0,305	E[J]	3881	3441	3036	2672	2345	2047	1781	GEE	169 m	1,5	4,0	2,1	-4,9	-17,6	-37,0		
Plus	11,0	600	V[m/s]	835	780	728	677	629	583	539	⊕	100 m	-0,5	⊕	-4,2	-13,7	-29,4	-52,4	20	45,00
231 78 07	170	0,274	E[J]	3835	3346	2915	2521	2176	1869	1598	GEE	166 m	1,5	4,0	1,9	-5,7	-19,4	-40,4		

.300 Win. Mag.

ZERO	8,8	650	V[m/s]	1010	936	866	799	736	675	618	⊕	100 m	-1,1	⊕	-2,2	-8,2	-18,8	-34,8	20	82,00
231 88 22	136	0,229	E[J]	4488	3855	3300	2809	2383	2005	1680	GEE	197 m	0,9	4,0	3,8	-0,2	-8,8	-22,8		
Express	10,7	650	V[m/s]	970	929	889	850	812	775	740	⊕	100 m	-1,1	⊕	-2,0	-7,5	-16,6	-29,9	20	63,00
231 78 08	165	0,404	E[J]	5034	4617	4228	3865	3527	3213	2930	GEE	205 m	0,9	4,0	4,0	0,6	-6,5	-17,8		
TM	11,0	650	V[m/s]	950	896	845	795	748	701	657	⊕	100 m	-1,0	⊕	-2,5	-8,8	-19,6	-35,3	20	49,00
211 75 76	170	0,305	E[J]	4964	4415	3927	3476	3077	2703	2374	GEE	193 m	1,0	4,0	3,6	-0,8	-9,5	-23,3		
Plus	11,0	650	V[m/s]	940	881	824	770	718	668	620	⊕	100 m	-0,9	⊕	-2,7	-9,6	-21,2	-38,3	20	63,00
231 78 09	170	0,274	E[J]	4860	4269	3734	3261	2835	2454	2114	GEE	188 m	1,1	4,0	3,3	-1,5	-11,1	-26,2		



Weitere Büchsenpatronen
finden Sie bei RWS und Norma



Geschoss Bestell-Nr.:	Gewicht g gr	Lauflänge mm BC-Wert 1)	V 2) E	0m	50m	100m	150m	200m	250m	300m	⊕ GEE * 3)	50m	100m	150m	200m	250m	300m	Einzel- packung	Preis in €/ Packung
				Flugbahnkurve (cm)															

8 x 57 JS

ZERO	9,0	600	V[m/s]	900	829	760	695	636	581	530	⊕ 100 m	-0,7	⊕	-3,6	-12,2	-27,0	-49,0	20	61,00
231 89 47	139	0,225	E[J]	3645	3093	2599	2174	1820	1519	1264	GEE 173 m	1,3	4,0	2,5	-4,2	-16,9	-36,9		
TM	12,0	600	V[m/s]	790	731	674	621	570	521	476	⊕ 100 m	-0,2	⊕	-5,2	-16,8	-36,0	-64,3	20	36,00
212 33 39	185	0,245	E[J]	3745	3206	2726	2314	1949	1629	1359	GEE 155 m	1,8	4,0	0,7	-8,9	-26,1	-52,4		
Plus	12,7	600	V[m/s]	750	709	670	631	595	559	525	⊕ 100 m	-0,1	⊕	-5,4	-17,0	-35,5	-61,9	20	45,00
231 78 45	196	0,346	E[J]	3572	3192	2851	2528	2248	1984	1750	GEE 154 m	1,9	4,0	0,6	-9,0	-25,5	-50,0		

8 x 57 JRS

ZERO	9,0	600	V[m/s]	850	779	712	651	594	542	494	⊕ 100 m	-0,5	⊕	-4,4	-14,6	-31,7	-57,3	20	66,00
231 89 48	139	0,225	E[J]	3251	2731	2281	1907	1588	1322	1098	GEE 163 m	1,5	4,0	1,6	-6,6	-21,8	-45,4		
TM	12,0	600	V[m/s]	760	702	647	595	545	498	455	⊕ 100 m	0,0	⊕	-5,9	-18,7	-39,8	-71,0	20	41,00
212 33 98	185	0,245	E[J]	3466	2957	2512	2124	1782	1488	1242	GEE 150 m	2,0	4,0	0,1	-10,8	-29,9	-59,1		
Plus	12,7	600	V[m/s]	710	670	632	595	560	526	493	⊕ 100 m	0,2	⊕	-6,4	-19,7	-40,9	-70,9	20	49,00
231 78 46	196	0,346	E[J]	3201	2851	2536	2248	1991	1757	1543	GEE 147 m	2,2	4,0	-0,4	-11,8	-30,9	-59,0		

9,3 x 62

ZERO	11,9	600	V[m/s]	870	806	746	688	632	580	530	⊕ 100 m	-0,6	⊕	-3,8	-12,8	-28,0	-50,6	20	94,00
231 89 50	184	0,241	E[J]	4504	3865	3311	2816	2377	2002	1671	GEE 170 m	1,4	4,0	2,2	-4,8	-18,0	-38,5		
Express	16,5	600	V[m/s]	760	724	689	655	622	591	560	⊕ 100 m	-0,2	⊕	-5,0	-15,8	-32,9	-57,0	20	70,00
231 78 47	255	0,398	E[J]	4765	4324	3916	3539	3192	2882	2587	GEE 158 m	1,9	4,0	1,0	-7,7	-22,8	-44,9		
TM	16,5	600	V[m/s]	760	709	660	612	568	525	484	⊕ 100 m	-0,1	⊕	-5,6	-17,8	-37,6	-66,3	20	57,00
231 18 42	255	0,277	E[J]	4765	4147	3594	3090	2662	2274	1933	GEE 152 m	1,9	4,0	0,4	-9,8	-27,6	-54,4		
Plus	16,5	600	V[m/s]	740	698	658	619	581	545	510	⊕ 100 m	0,0	⊕	-5,7	-17,8	-37,2	-64,9	20	70,00
231 78 48	255	0,335	E[J]	4518	4019	3572	3161	2785	2450	2146	GEE 152 m	2,0	4,0	0,3	-9,8	-27,2	-52,8		

9,3 x 74 R

ZERO	11,9	600	V[m/s]	825	764	705	648	595	545	497	⊕ 100 m	-0,4	⊕	-4,6	-15,0	-32,4	-58,1	20	109,00
231 89 51	184	0,241	E[J]	4050	3473	2957	2498	2106	1767	1470	GEE 161 m	1,6	4,0	1,4	-7,0	-22,4	-46,1		
TM	16,5	600	V[m/s]	740	690	641	595	551	509	470	⊕ 100 m	0,1	⊕	-6,1	-19,1	-40,2	-70,9	20	70,00
212 33 47	255	0,277	E[J]	4518	3928	3390	2921	2505	2137	1822	GEE 149 m	2,1	4,0	-0,1	-11,1	-30,2	-58,9		
Plus	16,5	600	V[m/s]	730	688	648	610	573	537	502	⊕ 100m	0,1	⊕	-5,9	-18,5	-38,5	-67,1	20	82,00
231 79 44	255	0,335	E[J]	4396	3905	3464	3070	2709	2379	2079	GEE 150 m	2,1	4,0	0,0	-10,5	-28,6	-55,1		



Weitere Büchsenpatronen
finden Sie bei RWS und Norma

NEU**SPORT**

Besser Schießen durch regelmäßiges Training



GECO SPORT ist die Spezialpatrone für den Schießstand und den Wettkampf. Dank der ausgewogenen Laborierung lässt sich die GECO SPORT besonders angenehm schießen. Das präzise gefertigte Hohlspitzgeschoss garantiert eine hervorragende Präzision, auch auf weitere Distanzen. Der nickelplattierte Geschossmantel verringert den Abrieb im Lauf und sichert konstante Mündungsgeschwindigkeiten.

Darüber hinaus minimiert diese Beschichtung die Lauferhitzung und intensive Reinigung. Durch die intelligente Packungseinheit von 50 Patronen wird ein gutes Preis-Leistungsverhältnis geboten. Somit steht dem regelmäßigen Training nichts im Wege. Diese Patrone eignet sich nicht für die jagdliche Verwendung.

Geschoss Bestell-Nr.:	Gewicht g gr	Lauf­länge mm BC-Wert ¹⁾	V ²⁾ E	0m	50m	100m	150m	200m	250m	300m	⊕ GEE * 3)	50m	100m	150m	200m	250m	300m	Einzel- packung	Preis in €/ Packung	
				Flugbahnkurve (cm)																
7 x 64																				
Sport	9,0	600	V[m/s]	916	870	825	782	740	699	660	⊕	100 m	-0,9	⊕	-2,7	-9,5	-20,7	-37,0	50	66,00
240 70 00	139	0,345	E[J]	3776	3406	3063	2752	2464	2199	1960	GEE	188 m	1,1	4,0	3,3	-1,5	-10,7	-25,0		
.308 Win.																				
Sport	9,5	600	V[m/s]	860	809	760	711	664	620	579	⊕	100 m	-0,6	⊕	-3,6	-12,1	-26,2	-46,8	50	66,00
240 70 01	147	0,300	E[J]	3513	3109	2744	2401	2094	1826	1592	GEE	172 m	1,4	4,0	2,3	-4,2	-16,3	-34,8		
.30-06																				
Sport	9,5	600	V[m/s]	940	886	834	784	735	687	642	⊕	100 m	-0,9	⊕	-2,6	-9,2	-20,3	-36,7	50	66,00
240 70 02	147	0,300	E[J]	4197	3729	3304	2920	2566	2242	1958	GEE	190 m	1,1	4,0	3,4	-1,2	-10,3	-24,7		
.300 Win. Mag.																				
Sport	9,5	650	V[m/s]	1012	955	900	848	797	748	700	⊕	100 m	-1,2	⊕	-1,9	-7,2	-16,3	-29,9	50	99,00
240 71 78	147	0,300	E[J]	4865	4332	3848	3416	3017	2658	2328	GEE	207 m	0,8	4,0	4,1	0,8	-6,3	-17,9		
8 x 57 JS																				
Sport	12,1	600	V[m/s]	810	769	729	690	653	616	581	⊕	100 m	-0,4	⊕	-4,2	-13,6	-28,7	-50,3	50	66,00
240 70 03	187	0,359	E[J]	3969	3578	3215	2880	2580	2296	2042	GEE	166 m	1,6	4,0	1,8	-5,5	-18,6	-38,3		
9,3 x 62																				
Sport	12,7	600	V[m/s]	867	812	760	709	661	614	570	⊕	100 m	-0,6	⊕	-3,6	-12,1	-26,3	-47,0	50	81,00
240 70 04	196	0,281	E[J]	4773	4187	3668	3192	2774	2394	2063	GEE	173 m	1,4	4,0	2,4	-4,1	-16,2	-34,9		



NEU

TARGET FMJ



Ständiges Training auf dem Stand ist unabdingbar - macht zudem aber auch eine Menge Spaß. GECO Target FMJ Produkte ermöglichen das kostengünstige Schießen in einer praktischen 50er Verpackungseinheit. Das GECO Target FMJ Geschoss eignet sich besonders für die Verwendung aus halbautomatischen Waffen mit hohen Schussfolgen. Dabei ist höchste Präzision garantiert, was besonders IPSC Schützen zu schätzen wissen.

Mit einem ausgesprochen guten Preis-Leistungsverhältnis ist die GECO Target FMJ Linie besonders für Schützen mit hoher Trainingsintensität geeignet. Der Tombakmantel des FMJ Geschosses von GECO reduziert die Laufverschmutzung und damit die Reinigungsintervalle deutlich. Ihrem Erfolg steht nichts mehr im Wege.

Geschoss Bestell-Nr.:	Gewicht g gr	Lauflänge mm BC-Wert ¹⁾	V ²⁾ E	0m	50m	100m	150m	200m	250m	300m	⊕ GEE * 3)	50m	100m	150m	200m	250m	300m	Einzel- packung	Preis in €/ Packung	
				Flugbahnkurve (cm)																
.223 Rem.																				
Target FMJ	3,6	600	V[m/s]	1010	948	889	832	778	726	676	⊕	100 m	-1,1	⊕	-2,0	-7,6	-17,0	-31,3	50	30,00
231 75 61	55	0,275	E[J]	1837	1618	1423	1247	1090	949	822	GEE	198 m	0,7	3,7	3,5	-0,2	-7,9	-20,3		
Target FMJ	4,1	600	V[m/s]	950	903	857	813	770	728	688	⊕	100 m	-1,0	⊕	-2,4	-8,5	-18,6	-33,4	50	32,00
231 75 62	63	0,345	E[J]	1864	1683	1516	1364	1224	1095	977	GEE	192 m	0,9	3,8	3,3	-0,9	-9,1	-22,1		
7,62 x 39																				
Target FMJ	8,0	600	V[m/s]	740	700	662	625	589	555	522	⊕	100 m	0,0	⊕	-5,6	-17,5	-36,5	-63,5	50	46,00
231 78 12	124	0,355	E[J]	2245	2009	1797	1602	1422	1263	1117	GEE	153 m	2,0	4,0	0,4	-9,4	-26,4	-51,4		
.308 Win.																				
Target FMJ	9,5	600	V[m/s]	865	826	787	750	714	679	645	⊕	100 m	-0,7	⊕	-3,3	-10,9	-23,3	-41,1	50	53,00
240 70 05	147	0,392	E[J]	3573	3258	2957	2686	2434	2201	1987	GEE	179 m	1,3	4,0	2,7	-2,9	-13,3	-29,1		

NEU



all4hunters.com
BE A HUNTER ARMS AMMUNITION OPTICS PASSION

www.all4hunters.com

Unsere neu gestaltete Website ist jetzt online

EINFACHERE NUTZERFÜHRUNG
ÜBERSICHTLICHES
NEUES LAYOUT
PERFEKT OPTIMIERT
FÜR SMARTPHONES UND TABLETS

NOCH MEHR VIDEOS
AUF DER WEBSITE, BEI FACEBOOK & AUF YOUTUBE
KOMPETENTE TESTS
VON WAFFEN, OPTIK, MUNITION UND ZUBEHÖR
EUROPAS GRÖSSTE WEBPLATTFORM
FÜR JÄGER UND SPORTSCHÜTZEN



all4shooters.com
BE A SHOOTER ARMS AMMUNITION OPTICS PASSION

www.all4shooters.com



Batki György

György Batki

- 1. Platz, World Police and Fire Games, Service Pistol, 2015
- 3. Platz, IPSC Europameisterschaft, Standard Division, 2010



„Bereits seit 18 Jahren schieße ich GECO Munition in den Kalibern .40 S&W und 9x19. Munition, auf die ich vertraue und auf die ich mich verlassen kann, weil sie präzise trifft. In meiner Mannschaft, dem Ungarischen Polizei Team, schießen wir die GECO 9x19 mit 8,0 g sowohl im Training als auch im Wettkampf. Und das mit Erfolg!“



KURZWAFFENPATRONEN



NEU ACTION EXTREME

Das Vollkupfer-Hohlspitz-Geschoss mit eingezogener Spitze ermöglicht durch seine spezielle Kombination aus Materialauslegung und Konstruktion eine extreme Energieübertragung.



VOLLMANTEL

Das Vollmantelgeschoss ist aufgrund seines technisch einfachen Aufbaus günstig zu fertigen. Es ist deshalb besonders für Schützen mit hoher Trainingsintensität interessant.



HOHLSPITZ

Das Hohlspitzgeschoss ist die perfekte Wahl, wenn es um absolute Präzision geht. Weltweit vertrauen Spitzenschützen diesem Geschoss deshalb schon seit vielen Jahren.



BLEI-RUNDKOPF VERKUPFERT

Zu den Vorteilen des Blei-Rundkopf-Geschosses addiert die verkupferte Variante noch die verminderte Raumentwicklung und eine geringere Schadstoffbelastung.

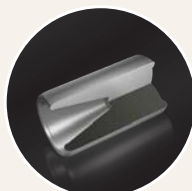

WAD CUTTER

Das Wad Cutter Geschoss bringt durch seine schulterstabilisierte Fluglage selbst bei niedrigen Geschossgeschwindigkeiten exzellente Präzision.



HEXAGON

Basierend auf der Hohlspitz-Konstruktion wurde das Hexagon-Geschoss auf absolute Präzision konstruiert. Dabei wurde kein Wert auf die Expansionseigenschaften gelegt. Somit vereint das nicht aufpilzende Geschoss die Vorteile der HP-Konstruktion wie geschlossener Boden mit optimiertem Präzisionspotential.



VERKAPSELTES VOLLMANTEL

Als konsequente Weiterentwicklung auf Basis des konventionellen Vollmantelgeschosses entstand die gekapselte Version. Diese zeichnet sich durch eine verminderte Rauch- und Schadstoffbelastung aus.



TEILMANTEL

Das Teilmantelgeschoss stellt aufgrund seiner Konstruktion einen Kompromiss zwischen dem Vollmantel- und dem Hohlspitzgeschoss dar.



BLEI-RUNDKOPF

Das traditionelle Blei-Rundkopf-Geschoss passt sich hervorragend dem Laufprofil an und ist zudem durch die verminderte Reibung sehr laufschonend.



Durch die Bleibelastung in direkter Umgebung des Schützen sowie der Standaufsicht können gesundheitliche Schäden auftreten. Dank der bleifreien GreenFire Anzündtechnologie, die bereits seit Jahren in NATO qualifizierter Munition verwendet wird, gelangt kein Blei mehr in die Umgebungsluft des Schützen. Zusätzlich verhindert das am Heck umkapselte Geschoss ein Ablösen von Bleipartikeln beim Schuss.

Um die Auswahl der richtigen Patrone zu erleichtern, befinden sich auf den Verpackungen Anwendungsempfehlungen in Form von Piktogrammen:



Für statisches Schießen



Für dynamisches Schießen



Für die Jagd







Zur Selbstverteidigung

GECO - REVOLVERPATRONEN

Bestell Nr.	Kaliber	Geschoss	Geschoss- gewicht		Zündung	Lauf- länge (mm)	Fluggeschwindigkeit (m/s)					Auftreffenergie (Joule)			Einzel- packg.	Preis in € / Packung
			g	gr			v ₀	v ₁₀	v ₂₅	v ₅₀	E ₀	E ₁₀	E ₂₅	E ₅₀		
 212 76 01	.32 S&W long WC	Wad Cutter	6,5	100	Amboss	150	222	215	205	190	160	150	137	117	50	23,00
 231 77 16	.38 Special	Vollmantel- Flachkopf	10,2	158	Amboss	150	295	287	281	278	435	421	401	373	50	23,00
 231 77 17	.38 Special	Hohlspitz	10,2	158	Amboss	150	295	285	273	255	444	415	379	331	50	23,00
 231 77 18	.38 Special	Blei- Rundkopf	10,2	158	Amboss	150	275	269	263	260	386	369	353	345	50	20,00
 231 91 00	.38 Special	Blei- Rundkopf verkupfert	10,2	158		150	275	269	263	260	386	369	353	345	50	23,00
 231 75 36	.38 Special WC	Wad Cutter	9,6	146	Amboss	150	265	255	241	230	337	311	278	233	50	22,00
 231 77 20	.357 Magnum	Vollmantel- Flachkopf	10,2	158	Amboss	150	395	386	374	354	796	761	713	638	50	23,60
 231 77 21	.357 Magnum	Hohlspitz	10,2	158	Amboss	150	395	381	363	337	796	741	672	581	50	23,60
 240 99 86	.357 Magnum	Hexagon	11,7	180	Amboss	150	340	323	309	286	676	610	558	479	50	27,60
 240 29 31	.44 Rem. Mag.	Vollmantel- Flachkopf	14,9	230	Amboss	150	368	362	354	342	1009	979	936	873	50	36,30
 231 77 22	.44 Rem. Mag.	Teilmantel	15,6	240	Amboss	150	445	435	420	395	1540	1471	1372	1213	50	38,40
 240 81 24	.44 Rem. Mag.	Hexagon	19,4	300	Amboss	150	277	275	270	267	744	734	707	692	50	42,50

NEU

GECO - PISTOLENPATRONEN

Bestell Nr.	Kaliber	Geschoss	Geschoss- gewicht		Zündung	Lauf- länge (mm)	Fluggeschwindigkeit (m/s)					Auftreffenergie (Joule)			Einzel- packg.	Preis in € / Packung
			g	gr			v ₀	v ₁₀	v ₂₅	v ₅₀	E ₀	E ₁₀	E ₂₅	E ₅₀		
 212 32 07	6,35 Browning	Vollmantel- Rundkopf	3,2	49	Amboss	60	208	205	201	193	69	67	65	60	50	22,40
 231 77 03	7,65 Browning	Vollmantel- Rundkopf	4,75	73	Amboss	150	300	294	285	273	214	205	194	177	50	20,80
 231 77 05	9mm Browning kurz	Vollmantel- Rundkopf	6,15	95	Amboss	150	300	294	287	276	277	266	253	234	50	21,90
 231 85 55	9mm Makarov	Vollmantel- Rundkopf	6,15	95	Amboss	150	310	304	296	283	288	277	263	240	50	21,90

* CIP-Prüflauf

Bestell Nr.	Kaliber	Geschoss	Geschoss- gewicht		Zündung	Lauflänge (mm) *	Fluggeschwindigkeit (m/s)				Auftreffenergie (Joule)			Einzel- packg.	Preis in € / Packung		
			g	gr			V ₀	V ₁₀	V ₂₅	V ₅₀	E ₀	E ₁₀	E ₂₅			E ₅₀	
	240 81 23	9mm Luger	Action EXTREME	7,0	108	Amboss	150	400	391	377	356	560	535	497	444	20	24,60
	231 86 29	9mm Luger	Vollmantel- Rundkopf	8,0	124	Amboss	125	360	350	337	319	518	490	454	407	50	15,90
	231 82 21	9mm Luger	Verkapseltes Vollmantel- Rundkopf	8,0	124		125	360	351	340	325	518	493	462	423	50	19,00
	231 81 95	9mm Luger	Blei- Rundkopf verkupfert	8,0	124		125	360	350	337	319	518	490	454	407	50	17,30
	240 99 85	9mm Luger	Hexagon	8,0	124	Amboss	150	350	341	328	311	490	465	430	387	50	20,30
	240 14 20	9mm Luger	Vollmantel- Rundkopf	8,0	124	Amboss	125	360	350	337	319	518	490	454	407	50	17,40
	231 77 07	9mm Luger	Hohlspitz	7,5	115	Amboss	150	370	355	335	319	513	472	422	407	50	19,40
	240 29 32	9mm Luger	Hohlspitz	8,0	124		150	362	355	344	330	524	503	475	435	20	9,50
	231 77 08	9mm Luger	Vollmantel- Flachkopf	10,0	154	Amboss	150	283	278	270	259	400	386	366	336	50	18,60
	231 75 09	9x21	Vollmantel- Rundkopf	8,0	124	Amboss	150	360	351	340	325	518	493	462	423	50	20,30
	241 08 56	9x21	Blei- Rundkopf verkupfert	8,0	124	Amboss	150	360	351	338	321	518	493	423	412	50	22,20
	231 77 11	.38 Super Auto	Vollmantel- Rundkopf	8,0	124	Amboss	150	430	411	385	348	740	675	591	485	50	26,40
	240 33 52	.40 S&W	Blei- Rundkopf verkupfert	10,7	165		150	353	348	340	329	667	647	619	579	50	25,70
	231 77 12	.40 S&W	Vollmantel- Flachkopf	11,7	180	Amboss	150	310	306	301	292	562	548	530	497	50	26,90
	240 44 64	.45 Auto	Hexagon	13,0	200	Amboss	150	261	260	258	254	508	502	495	482	50	29,00
	231 77 14	.45 Auto	Vollmantel- Rundkopf	14,9	230	Amboss	150	260	256	250	240	503	488	466	429	50	26,40
	240 30 90	.45 Auto	Blei- Rundkopf verkupfert	14,9	230		150	261	259	257	253	508	501	492	476	50	26,40
	231 77 15	.45 Auto	Hohlspitz	14,9	230	Amboss	150	260	256	250	240	503	488	466	429	50	30,00

NEU

* CIP-Prüflauf



SCHROTPATRONEN

COATED COMPETITION SLUG BLACK 26

- Nahezu keine Bleiablagerungen im Lauf durch Teflonbeschichtetes Geschoss
- Geringste Luftbelastung durch Bleidämpfe
- Gut dosierte Pulverladung für sichere Funktion und geringen Rückstoß
- Kurze transparente Hülse für höhere Kapazität in Röhrenmagazinen
- Die hohe Geschwindigkeit von 450 m/s (V 2,5) macht das Vorhalten auf bewegliche Ziele unnötig.
- Praktische 100er Verpackung mit Trageriemen
- Rückstoßarm

Geringer Rückstoß

77,40 €



Bestell-Nr.	Produkt	Kaliber	Schrotgewicht in g	Einzelpackung	V _{2,5 m}	Preis in €/Packung
231 76 25	CCS BLACK 26	12/67,5	26,0	100	450 m/s	77,40

COATED COMPETITION SLUG RED 28

NEU

- Nahezu keine Bleiablagerungen im Lauf durch Teflonbeschichtetes Geschoss
- Geringste Luftbelastung durch Bleidämpfe
- Pulverladung speziell dosiert für sichere Funktion in sensiblen Halbautomaten
- Kurze transparente Hülse für höhere Kapazität in Röhrenmagazinen
- Die hohe Geschwindigkeit von 420 m/s (V 2,5) macht das Vorhalten auf bewegliche Ziele unnötig.
- Praktische 100er Verpackung mit Trageriemen

Optimiert für sensible Halbautomaten

80,80 €



Bestell-Nr.	Produkt	Kaliber	Schrotgewicht in g	Einzelpackung	V _{2,5 m}	Preis in €/Packung
241 02 47	CCS RED 28	12/67,5	28,0	100	420 m/s	80,80

COATED COMPETITION BUCK SHOT

Diese Postenschrotpatrone wurde speziell für IPSC Wettbewerbe entwickelt, auf denen Buck Shot Stages absolviert werden müssen. Deshalb hat diese Patrone folgende spezifische Eigenschaften:

- 9 Kugeln im Durchmesser 8mm für bestmögliche Trefferquote
- Schrote mit Nickel-Beschichtung. Dadurch werden Randschrote vermieden selbst bei engeren Chokes.
- Sehr enge Garbe durch Führung der Schrote im Becher mit kurzen Schlitzern
- Kurze Hülse für höhere Kapazität in Röhrenmagazinen
- Verlässliche Funktion selbst in sensiblen Halbautomaten
- Rückstoßarm

Nickelbeschichtete Schrote

14,90 €



Bestell-Nr.	Produkt	Kaliber	Schrotgewicht in g	Einzelpackung	V _{2,5 m}	Preis in €/Packung
240 02 32	CC BUCK SHOT	12/65	27,0	25	410 m/s	14,90

DYNAMIC BIRD SHOT

Der Einsatzbereich dieser Sportschrotpatronen umfasst alle Anwendungen des dynamischen Flintenschießens. Speziell abgestimmt auf die IPSC-Disziplinen und das Fallscheibenschießen präsentieren sich auch die Eigenschaften dieser Patrone:

- 2 Typen - ideal für unterschiedliche Schussdistanzen
- Ideales Zusammenwirken von Deckung und Schrotgewicht
- Sehr enge Garbe durch Führung der Schrote im Becher mit kurzen Schlitzern
- Kurze Hülse für höhere Kapazität in Röhrenmagazinen
- Verlässliche Funktion selbst in sensiblen Halbautomaten
- Rückstoßarm

Sehr enge Garbe

11,60 €



Bestell-Nr.	Produkt	Kaliber	Schrotgewicht in g	Schrotstärke	Einzelpackung	V _{2,5 m}	Preis in €/Packung
240 02 35	DYNAMIC BIRD SHOT 29	12/65	29,0	2,75 mm	25	400 m/s	11,60
240 02 34	DYNAMIC BIRD SHOT 31	12/65	31,0	2,9 mm	25	390 m/s	11,60

KLEINKALIBERPATRONEN

RIFLE & SEMI-AUTO

- Gute Leistung zum günstigen Preis
- Trainings- und Übungsmunition für limitierte Ansprüche
- Allzweckpatronen für Einsteiger
- GECO Rifle: sichere Funktion aus Selbstladewaffen
- GECO Semi-Auto: optimiert für Halbautomaten und Pistolen



Bestell-Nr.	Kaliber	Sorte	Geschoss Art	Gewicht g	Lauf- länge mm	Geschwindigkeit m/s			Auftreffenergie Joule			TPL in cm mit ZF 5 cm über Seelenachse				Preis in € / Packung (50 Stück)	
						V ₀	V ₅₀	V ₁₀₀	E ₀	E ₅₀	E ₁₀₀	Einschieß- entfernung	25 m	50 m	75 m		100 m
213 25 40	.22 lfb	Rifle	BR	2,6	650	330	295	270	142	113	95	50 m	0,7	⊕	-7,8	-23,1	4,10
231 85 99	.22 lfb	Semi-Auto	BR	2,6	420	350	306	279	159	122	101	50 m	0,4	⊕	-6,9	-21,1	4,10

LUFTGEWEHRKUGELN

DIABOLO

Für Anfänger ist es unkompliziert mit Luftdruckwaffen Freude am Schießsport zu finden. Doch auch Könnern sind begeistert von der Präzisionsarbeit, die bei diesem Sport geleistet wird. Die GECO Diabolo wurde speziell für Einsteiger und Hobbyschützen entwickelt. Denn wer – aus Spaß an der Sache – ständig schießt, braucht präzise Kugeln zu Niedrigpreisen.

Die standardisierte Verfahrensweise bei der Herstellung dieser glatten Luftgewehrkugel garantiert das notwendige Maß an Treffgenauigkeit zu einem äußerst günstigen Preis.

- Für Einsteiger und Hobbyschützen entwickelt
- Präzise Kugel zu niedrigem Preis
- Zuverlässige Treffgenauigkeit
- Glattes Design

6,00 €
500 Stück



SUPERPOINT

Die Geco Superpoint ist eine glatte Luftgewehrkugel mit konischer Kopfform, auf Grund derer eine hohe Durchschlagskraft und Eindringtiefe realisiert wird. Sie eignet sich somit sowohl für das Silhouettenschießen als auch für die jagdliche Anwendung bei der Ungezieferbekämpfung. Die optimierte Gewichtsverteilung sorgt für eine gute Präzision und das zu einem günstigen Preis.

- Für Freizeitschützen
- Präzise Kugel zu niedrigem Preis
- Zuverlässige Treffgenauigkeit
- Spitzkugel mit glattem Heckteil

7,70 €
500 Stück



Bestell-Nr.	Produkt	Kaliber/mm	Kugelgewicht g	Geschosslänge mm	Einzelpackung	Verkaufspackung	Preis in € / Packung
213 74 53	DIABOLO	4,5	0,45	5,2	500	5000	6,00
213 67 40	SUPERPOINT	4,5	0,50	6,9	500	5000	7,70



REIZ DER DYNAMIK

Jeder Jäger will in seiner Laufbahn den Erfolg eines gelungenen Schrotschusses auskosten können. Neben der körperlichen Selbstbeherrschung und inneren Ruhe, die der eher statische Büchschuss erfordert, gehört zum Schrotschuss eine faszinierende Dynamik und wirklich harmonische Bewegung. Immer entscheiden Bruchteile von Sekunden darüber, ob das Wild waidgerecht erlegt wird. Wer es jagdlich auf Flugwild oder Niederwild abgesehen hat, braucht Übung im Flintenschuss und natürlich die richtige Munition. Bei Schrotpatronen muss vom Pulver bis zur Ladung alles genau zusammenwirken, um die gewünschte Reichweite, Streuung, Deckung und Wirkung auf das Wild zu erhalten. Die Konstruktionen der Rottweil-Schrotpatronen und die Verwendung ausgesuchter und ständig überwachter Komponenten bieten alle Sicherheiten, die man von einem renommierten deutschen Hersteller erwarten kann. Deshalb wählt derjenige, der einen Jagdtag wie „aus dem Bilderbuch“ erleben will, Rottweil-Schrotpatronen – schon der Waidgerechtigkeit zuliebe!

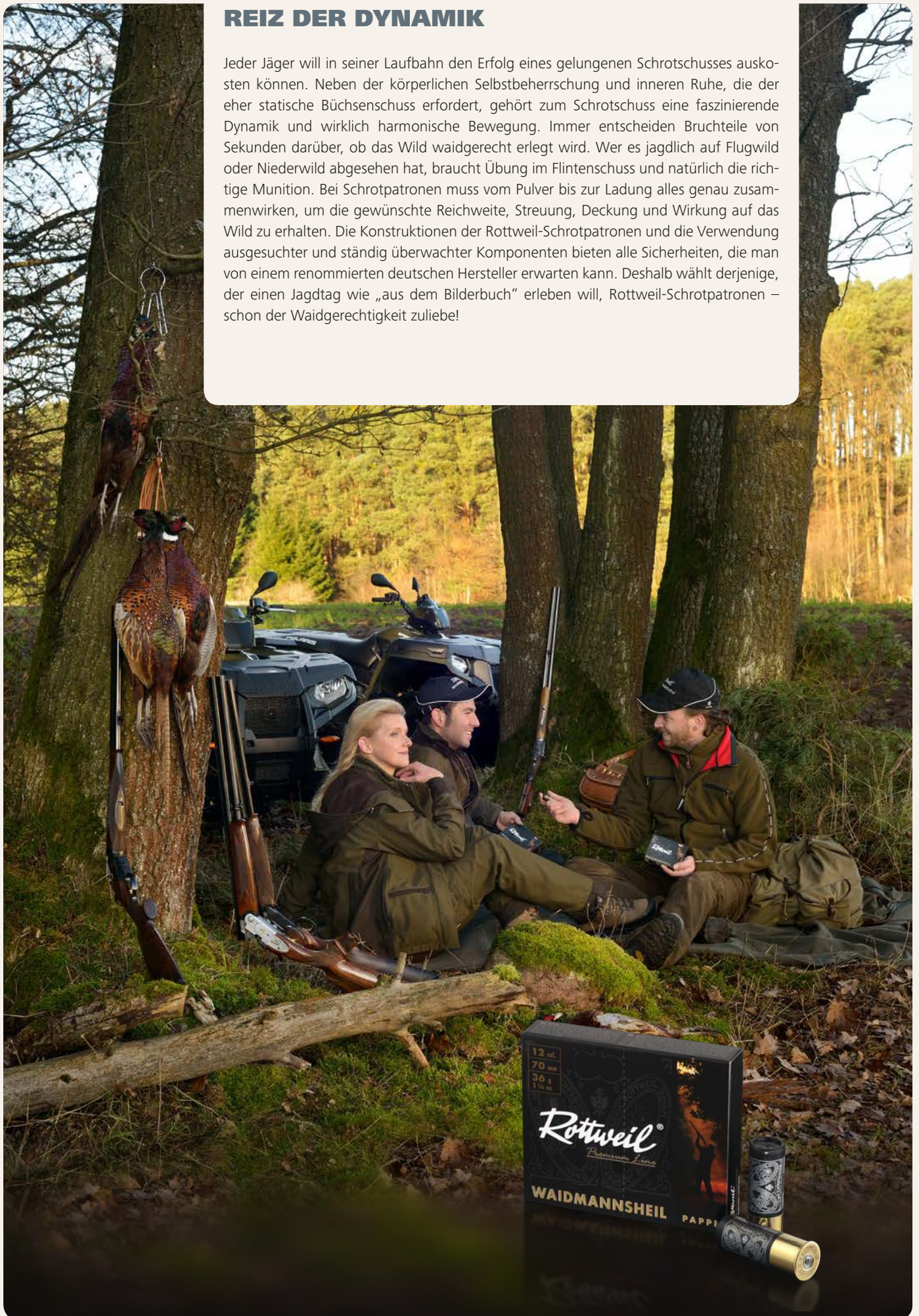

Rottweil®

SCHROTPATRONEN

Rottweil bietet ein breites Sortiment an Schrotpatronen für Jäger und Sportschützen. Um die Übersichtlichkeit des Sortiments zu verbessern, hat Rottweil ein Liniensystem eingeführt. Es hilft Ihnen,

genau die Patrone zu finden, die sowohl zu Ihnen als auch zu Ihrem speziellen Anwendungszweck passt. Das Schrotpatronen-Sortiment wird in folgende Produktlinien untergliedert:

Premium Line

Einzigartige Qualität und souveräne Performance für Jäger mit höchsten Ansprüchen. Allround-Patronen für Einzel- und Gesellschaftsjagd.

Produktgruppen:

WAIDMANNSSHEIL PAPPE,
WAIDMANNSSHEIL HV PLASTIK,
MAGNUM, SEMI-MAGNUM,
COPPER UNLIMITED



Professional Line

Hohe Qualität und zuverlässige Leistung für Jäger mit gesteigerten Ansprüchen.

Produktgruppen:

JAGD BRAUN



Basic Line

Jagdschrotpatronen mit Standardkomponenten für Vielverwender. Ideal für Jagden mit hohen Schusszahlen.

Produktgruppen:

SPECIAL 36, SPECIAL F, MARK II



Extra Line

Spitzenprodukte mit sehr guten Eigenschaften für spezielle jagdliche Anwendungen (z.B. Schwarzwild).

Produktgruppen:

EXPRESS, EXACT, BRENNEKE



Steel Line

Hochwertige Weicheisen-Schrotpatronen für umweltbewusste Jäger. Ideal zur Jagd auf Wasserwild in sensiblen Landschaftsgebieten.

Produktgruppen:

STEEL GAME



Competition Line

Sportschrotpatronen mit gutem Preis-Leistungs-Verhältnis für Trap- und Skeet-Schützen, sowie zum jagdlichen Schießen.

Produktgruppen:

SPECIAL, GOLD HV,
FASAN FF, STEEL, SUBSONIC



NEU

GAME EDITION

Serie von Schrotpatronen, entwickelt für wildartspezifische Anforderungen

Produktgruppen:

ENTE, TAUBE, HASE, KRÄHE, FASAN, GANS,
REBUHN



Innerhalb dieser Linien werden Rottweil Produkte mit vergleichbarer Qualität und ähnlichem Anwendungsbereich zusammengefasst, ohne dass dabei die eingeführten Produktnamen (Waidmannsheil, Tiger, etc.) verändert werden. Welche Qualitätsmerkmale und Verwendungsempfehlungen sich hinter den einzelnen Linien befinden, zeigt oben stehende Übersicht.

Die Übersichtlichkeit wird unterstützt durch ein praktisches Farbsystem, welches die einzelnen Linien optisch voneinander trennt und Produkte innerhalb einer Linie optisch verbindet. Dieses durchgängige Farbsystem findet sich nicht nur in diesem Katalog wieder, sondern auch auf den Produktverpackungen.

ROTTWEIL PREMIUM LINE

Der hohe Qualitätsanspruch ist unser Antrieb.

Bereits bei der Auswahl der geeigneten Komponenten für unsere Premium Schrotpatronen gehen wir mit sehr viel Sorgfalt vor. Nur ausgiebig geprüfte und selektierte Hülsen, Zwischenmittel und Pulver finden Verwendung. Auch beim „Look“ unserer hochwertigen Linie gehen wir andere Wege: feinsten und wischfester Aufdruck auf den Hülsen, hochwertige Verpackungen mit der praktischen Perforierung zum Öffnen durch Knicken der Schachtel sowie hohe glänzende Bodenkappen sind Ausdruck unseres Premiumanspruchs. Das wichtigste Kriterium für die anspruchsvolle Jägerschaft ist jedoch die gleichbleibend hohe Qualität beim Jagen mit unseren Schrotpatronen. Deshalb bieten Rottweil Premium Produkte hervorragende Deckung auf allen Jagddistanzen mit verschiedensten Laufverengungen, zuverlässige Zündung und Ladefähigkeit sowie sichere Tötungswirkung.

Dieser hohe Anspruch an die Qualität bleibt immer unser Antrieb bei der Herstellung und Weiterentwicklung unserer Rottweil Schrotpatronen.



Premium Line

Einzigartige Qualität für Jäger mit höchsten Ansprüchen

Die **Rottweil Premium Line** bietet exklusive Schrotpatronen für Jäger mit höchsten Ansprüchen. Die traditionellen Produkte überzeugen seit Generationen mit einzigartiger Qualität und souveräner Performance. Weltweit vertrauen Jäger, die ihr Wild sicher und waid-

gerecht zur Strecke bringen wollen, auf diese Premium-Produkte von Rottweil. Ob allein im Revier oder bei der Gesellschaftsjagd, mit diesen Schrotpatronen ist Ihr Jagderfolg sicher.

ROTTWEIL MAGNUM

Besonders kraftvoll für mehr Deckung

Durch die höchstmögliche Schrotvorlage ist diese Patrone für ganz besondere Ansprüche der Niederwildjagd bestimmt. Die Magnum-Patrone darf nur in Flinten mit 76 mm (3") langen Patronenlagern verwendet werden.

- schwarze Kunststoffhülse
- 20 mm hohe Bodenkappe
- Becherpfropfen
- Bleischrot
- höchstmögliche Schrotvorlage



ab **13,20 €**

Kaliber	Schrotstärken	Gewicht	Einzelpack.	V 2,5 m
12/76 Magnum	2,7 - 4,0 mm	52 g	10 Stück	380 m/s
20/76 Magnum	2,7 - 3,7 mm	33 g	10 Stück	370 m/s

ROTTWEIL SEMI MAGNUM

Viel Deckung für Normale Flinten

Um dem Jäger für eine Normal beschossene Flinte mit der Patronenlagerlänge von 70 mm auch eine höhere Schrotladung zu bieten, ist diese Semi-Magnum-Ladung entwickelt worden. Die Innen-Ballistik ist auf diese Gegebenheiten besonders abgestimmt.

- schwarze Kunststoffhülse
- 20 mm hohe Bodenkappe
- Becherpfropfen
- Bleischrot
- hohe Schrotvorlage



11,00 €

Kaliber	Schrotstärken	Gewicht	Einzelpack.	V 2,5 m
12/70 Magnum	2,7 - 4,0 mm	40 g	10 Stück	375 m/s

ROTTWEIL Waidmannsheil PAPPE

Meisterhaft vollendet für anspruchsvolle Jäger

Extrem hochwertige, über Jahrzehnte immer wieder weiterentwickelte Schrotpatrone. Die neueste Verbesserung ist die Imprägnierung der Papphülse mit ökologischem Wasserlack, der die Patrone vor dem Aufquellen schützt. Der umweltbewusste Jäger schätzt außerdem die Zwischenmittel-Kombination aus Faserpfropfen und Pappscheibe.

mit Wasserlack
imprägniert



8,30 €

Kaliber	Schrotstärken	Gewicht	Einzelpack.	V 2,5 m
12/70	2,5 - 4,0 mm	36 g	10 Stück	380 m/s

ROTTWEIL Waidmannsheil HV PLASTIK

Meisterhaft vollendet für schnelle Treffer

Die äußerst hochwertige Kunststoff-Ausführung der legendären Waidmannsheil Pappe ist ebenfalls ein echtes Erfolgsprodukt im Rottweil Schrotpatronensortiment. Die besonders hohe Geschwindigkeit, kombiniert mit der - im Becherpfropfen geführten - schweren Schrotvorlage, bietet bei guter Deckung auch im Grenzbereich der wirksamen Schrotchussentfernung hervorragende Leistungen.

- Kal. 12: schwarze Kunststoffhülse mit 20 mm hoher Bodenkappe
- Kal. 16: schwarze Kunststoffhülse mit 16 mm hoher Bodenkappe
- Kal. 20: gelbe Kunststoffhülse mit 16 mm hoher Bodenkappe
- Becherpfropfen
- Bleischrot
- besonders schnell (HV)



ab **8,30 €**

Kaliber	Schrotstärken	Gewicht	Einzelpack.	V 2,5 m
12/70	2,5 - 4,2 mm	36 g	10 Stück	395 m/s
16/70	2,7 - 4,0 mm	31 g	10 Stück	385 m/s
20/70	2,5 - 3,5 mm	28 g	10 Stück	385 m/s



ROTTWEIL COPPER UNLIMITED

Aufgrund ihres geringeren Gewichts bedeuten herkömmliche Stahlschrote immer eine Einschränkung in Bezug auf Schussentfernung, Energieabgabe und Einsatzgebiet. Die neuen Rottweil „Copper Unlimited“ Schrotpatronen sind bleifreie Hochleistungspatronen, die den bleihaltigen in Puncto Leistungsfähigkeit nahezu ebenbürtig sind. Damit ist das Jagen auf jegliche Art von Niederwild uneingeschränkt möglich. Warum ist das so? Rottweil „Copper Unlimited“ Patronen enthalten reine Kupferschrote. Kupfer ist schwerer als Stahl und dabei weicher. Die Vorteile für den Jäger sind eine höhere Schussentfernung bis zu 40 Meter und eine um 15% höhere Energieabgabe. Die Trefferchance wird zudem dadurch verbessert, dass sich bei gleichem Schrotgewicht im Vergleich zu Stahlschroten mehr Kupferschrote in der Patrone befinden, da für die Erreichung der gleichen Energie kleinere Schrote verwendet werden können. Außerdem ist durch die weicheren Kupferschrote die Wald- und Feldjagd möglich, da die Gefahr von Abprallern erheblich reduziert wird. Rottweil „Copper Unlimited“ sind Hochleistungspatronen mit einer maximalen Mündungsgeschwindigkeit (V_{2,5m}) von bis zu 397 m/s. Das bedeutet höchste Energieabgabe, hohe Schussweiten und ein geringeres Vorhaltemaß auf bewegte Ziele.

bleifrei
GREEN™
 lead-free



Premium Line

COPPER UNLIMITED – für das uneingeschränkte Jagen mit bleifreien Schrotten

1. Mehr Treffer

Aufgrund der höheren Dichte des Kupfermaterials kann bei gleicher Vorlage eine Schrottnummer kleiner verwendet werden. Dadurch erhöht sich die Anzahl der Schrote im Becher und damit die Trefferquote. (s. unten stehende Graphik)

2. Bessere Materialeigenschaften

Die Schrote der Copper Unlimited bestehen aus reinem Kupfer. Kupfer ist mit einer Dichte von 8,9 g/cm³ um 15% schwerer als Weicheisen. Zudem aber sehr viel weicher und verformbarer.

3. Mehr Freiheiten

Die neue Rottweil Copper Unlimited ermöglicht das uneingeschränkte Jagen mit bleifreier Munition auf alle Arten von Niederwild - an Wasserflächen, im Wald oder auf dem freien Feld.

4. Sicherer

Rottweil Copper Unlimited Schrottpatronen besitzen unter den bleifreien Rottweil Patronen die geringste Gefahr von Abprallern.

Weicheisenschrot

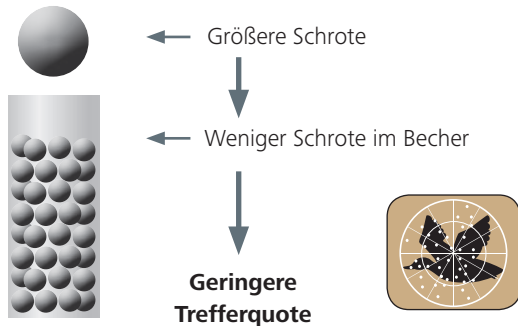

Kupferschrot

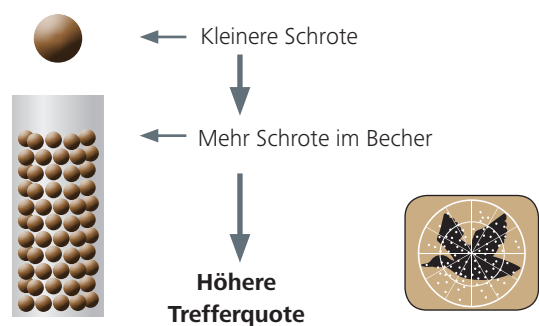

ROTTWEIL COPPER UNLIMITED 12/76 MAGNUM

Bleifreie Magnumpatrone für höchste Leistung

Hochleistungspatrone im Magnum-Format mit Kupferschrotten für stahlschrotgeprüfte Waffen. Höhere Schussweiten und bessere Tötungswirkung im Vergleich zu Magnum-Stahlschrotpatronen. Nicht nur für die Jagd an Gewässern, sondern auch für die Wald- und Feldjagd geeignet.

- Schwarze Kunststoffhülse
- 20 mm hohe Bodenkappe
- Spezial-Becherpfropfen
- Schrote aus reinem Kupfer
- Höchstmögliche Schrotvorlage
- max. 1050 bar



21,70 €

Kaliber	Schrotstärken	Gewicht	Einzelpack.	V 2,5 m
12/76 Magnum	2,75 – 3,25mm	40 g	10 Stück	375 m/s

Stahlschrotbeschluss

ROTTWEIL COPPER UNLIMITED 12/70

Bleifrei für uneingeschränktes Jagen

Hochleistungspatrone mit Kupferschrotten für stahlschrotgeprüfte Waffen. Höhere Schussweiten und bessere Tötungswirkung im Vergleich zu Weicheisenschrotpatronen. Nicht nur für die Jagd an Gewässern, sondern auch für die Wald- und Feldjagd geeignet.

- Schwarze Kunststoffhülse
- 20 mm hohe Bodenkappe
- Spezial-Becherpfropfen
- Schrote aus reinem Kupfer
- besonders schnell ($V_{2,5} = 397$ m/s)
- max. 1050 bar



18,40 €

Kaliber	Schrotstärken	Gewicht	Einzelpack.	V 2,5 m
12/70	2,75 – 3,25mm	34 g	10 Stück	397 m/s

Stahlschrotbeschluss





Professional Line

Hohe Qualität für leidenschaftliche Jäger mit gesteigerten Ansprüchen

Für den ambitionierten Jäger bietet Rottweil mit den Produkten der Professional Line ein vielfältiges Sortiment an Schrotpatronen hoher Qualität und zuverlässiger Leistung. Mit ihren guten Produkteigenschaften

überzeugen sie den vielseitigen Jäger, der Wert auf Patronen für gesteigerte Ansprüche legt. Bestens geeignet sind die Rottweil Patronen der Professional Line für die Enten- und Waldjagd.

ROTTWEIL JAGD BRAUN PLASTIK

Klassisch gut für vielseitige Jäger

Die Jagd Braun mit Plastikhülse und Filzpfropfen ist eine klassisch gute Patrone für vielseitige Jäger mit gesteigerten Ansprüchen. Mit einer guten Deckung, einer 36 g Schrotvorlage und ausgewählten Komponenten zeichnet sich diese Niederwildpatrone durch ein gutes Preis-Leistungs-Verhältnis aus.

- Braune Kunststoffhülse
- 20 mm hohe Bodenkappe
- H-Scheibe/Faserpfropfen
- Bleischrot



ab 6,10 €

Kaliber	Schrotstärken	Gewicht	Einzelpack.	V 2,5 m
12/70	2,7 - 3,5 mm	36 g	10 Stück	375 m/s
16/70	3,0 + 3,5 mm	31 g	10 Stück	375 m/s

ROTTWEIL JAGD BRAUN STREU PLASTIK

Klassisch gut für kurze Entfernungen

Diese spezielle Variante der Jagd Braun eignet sich ideal für den erfolgreichen Schuss auf kurze Distanz, z.B. bei der Waldjagd oder auf einfallende Enten. Das Streukreuz bewirkt eine großflächige Deckung der Schrotgarbe bis ca. 25m Schussentfernung, erhöht damit die Trefferchance und bewahrt vor Wildbretverlust.

- Braune Kunststoffhülse
- 20 mm hohe Bodenkappe
- H-Scheibe/Faserpfropfen
- Streukreuz aus Plastik
- Bleischrot



ab 7,10 €

Kaliber	Schrotstärken	Gewicht	Einzelpack.	V 2,5 m
12/70	2,7 + 3,2 mm ⊗	34 g	10 Stück	375 m/s
16/70	2,7 mm ⊗	30 g	10 Stück	375 m/s

⊗ = Streukreuz



Interaktiver Produktberater für Schrotpatronen

Mit Hilfe unseres interaktiven Produktberaters finden Sie Ihre individuell passende Schrotpatrone für die Jagd. Den Produktberater finden Sie auf unserer Webseite unter: rws-munition.de → Produkte → Jagd → Munitionsberater



Weitere Schrotpatronen

finden Sie bei GECO.





Basic Line

Jagdschrotpatronen mit Standardkomponenten für Vielverwender

Für Jäger mit hohem Munitionsverbrauch sind die Schrotpatronen der Rottweil Basic Line eine günstige Alternative mit geringen qualitativen Zugeständnissen. Der Preisvorteil ergibt sich aus der Verwendung günstigerer Komponenten bei der Laborierung.

tigerer Komponenten. Die Patronen erfüllen alle Erwartungen an eine gleichmäßige Deckung und hohe Leistung, sowie eine gute Trefferquote. Sie sind ideal bei der Jagd mit hohen Schusszahlen.

ROTTWEIL SPECIAL 36

Viel Schrote für Schnäppchenjäger

Für sehr preisbewusste Jäger ist diese Jagdschrotpatrone mit niedriger Bodenkappenhöhe aber hoher Schrotvorlage eine Alternative mit geringen qualitativen Zugeständnissen. Der günstige Preis ergibt sich durch die Verwendung preiswerterer Komponenten bei der Laborierung.

- dunkelgrüne PE-Kunststoffhülse
- 16 mm hohe Bodenkappe
- Becherpfropfen
- Bleischrot



13,50 €

Kaliber	Schrotstärken	Gewicht	Einzelpack.	V 2,5 m
12/70	2,5 – 4,0 mm	36 g	25 Stück	380 m/s

ROTTWEIL MARK II 30 HV

Schnelle Schrote für flinkes Flugwild

Die Jagd auf kleineres Wild erfordert geringere Schrotstärken. Die im Gewicht reduzierte Schrotvorlage von 30 g erlaubt hohe Schussfolgen über den ganzen Jagdtag. Die höhere Geschwindigkeit (HV = High Velocity) auf meist schnelleres von weit her anstreichendes Flugwild wie z. B. das Rothuhn, erhöht die Trefferquote und damit den jagdlichen Erfolg.

- hellgrüne Kunststoffhülse
- 12 mm hohe Bodenkappe
- Becherpfropfen
- Bleischrot
- besonders schnell (HV)



10,80 €

Kaliber	Schrotstärken	Gewicht	Einzelpack.	V 2,5 m
12/67,5	2,7 + 3,2 mm	30 g	25 Stück	390 m/s

ROTTWEIL SPECIAL 12 F, 16 F, 20 F

Feine Schrote für höhere Trefferquoten

Diese Jagdschrotpatronenlinie bietet in allen drei Kalibern eine große Auswahl an Schrotstärken. Der Schwerpunkt ist dabei auf die feineren Schrote gelegt worden. Der Faserpfropfen - kombiniert mit der H-Scheibe - bewirkt eine besonders gleichmäßige, eher größerflächige Deckung und eine bessere Trefferquote auf kleineres Wild.

- Kal. 12 und 16: grüne Kunststoffhülse
Kal. 20: gelbe Kunststoffhülse
- Kal. 12 und 20: 12 mm hohe Bodenkappe
Kal. 16: 8 mm hohe Bodenkappe
- H-Scheibe/Faserpfropfen
- Bleischrot



ab 11,70 €

Kaliber	Schrotstärken	Gewicht	Einzelpack.	V 2,5 m
12/67,5	2,2 – 3,2 mm	32 g	25 Stück	380 m/s
16/67,5	2,5 – 3,0 mm	27 g	25 Stück	375 m/s
20/67,5	2,5 – 3,2 mm	26 g	25 Stück	375 m/s

ROTTWEIL SPECIAL 12 F STREU

Preiswertes Angebot für kurze Schussdistanzen

Für den Entenstrich oder die Kaninchenjagd eignet sich die Rottweil Special 12 F Streu ganz besonders. Dank eines Streukreuzes und eines Faserpfropfens besitzt die Patrone sehr gute Streueigenschaften. Durch die Verwendung günstiger Komponenten wird diese Patrone zu einem preiswerten Angebot.

- grüne Kunststoffhülse
- 12 mm hohe Bodenkappe
- H-Scheibe/Faserpfropfen
- Streukreuz



13,00 €

Kaliber	Schrotstärken	Gewicht	Einzelpack.	V 2,5 m
12/67,5	2,7 mm ⊗	32 g	25 Stück	380 m/s



NEU**ROTTWEIL GAME EDITION**

Die Patronen der Rottweil GAME EDITION sind in der Energieabgabe und -verteilung optimiert auf die Ansprüche bei der Jagd auf bestimmte Niederwildarten. Die Patronen orientieren sich jeweils an den entsprechenden gängigen Jagdentfernungen, Chokeeinsätzen und den speziellen Eigenschaften des zu bejagenden Wildes (z.B. Gewicht und Größe).



GAME EDITION

- entwickelt für wildartspezifische Anforderungen

Die Komponenten und die Leistung der Patronen der Rottweil GAME EDITION sind optimiert in Hinblick auf die Energieverteilung und damit die Tötungswirkung für bestimmte Wildarten. Die Feinabstimmung jeder einzelnen Patrone wurde durch intensive Tests und ein neues Mess- und Auswertungsverfahren erreicht. Leichte Wildarten benötigen weniger, schwerere Wildarten mehr Deckungsenergie – die Kombination aus Energieabgabe und Deckung. Dabei ist auch die Fläche des bejagten Wildes ausschlaggebend. Bezogen auf bestimmte Niederwildarten liefern GAME EDITION

Patronen innerhalb der gängigen Schussentfernungen weit mehr Deckungsenergie als für die waidgerechte Erlegung notwendig ist. Dies gibt dem Niederwildjäger das beruhigende Gefühl, auf Energiereserven zurückgreifen zu können - etwa wenn der Schuss nicht genau auf dem Wildkörper liegt, wenn das Haarwild hochflüchtig bzw. Federwild schnell fliegend ist, oder wenn die Schussentfernung an der Wirkungsgrenze der Patronen liegt. Die Patronen der GAME EDITION garantieren damit den bestmöglichen jagdlichen Erfolg bei der Niederwildjagd.

SCHROTSCHUSS UND DECKUNG

Als Deckung bezeichnet man die Anzahl der Schrote und deren Verteilung auf einer bestimmten Fläche. In der Praxis wird die Deckung ermittelt durch Beschuss einer 16-Felder-Scheibe mit 75 cm Durchmesser. Je mehr Schrote innerhalb der Scheibe landen und je gleich-

mäßiger diese innerhalb der Scheibe verteilt sind, desto optimaler die Deckung und somit der Jagderfolg beim Schrotschuss. Um genauere Ergebnisse zu erreichen, beruht unser Messverfahren auf einer 100-Felder-Scheibe im gleichen Durchmesser von 75 cm.

DIE WILDSPEZIFISCHE DECKUNGSENERGIE

Die Deckungsenergie ist eine Kombination aus der Deckung, also der Schrotverteilung im Ziel und der Energie der fliegenden Schrote. Die reine Flugenergie der Schrotgarbe berechnet sich aus der Anzahl der Einzelschrote, deren Masse und deren Geschwindigkeit. Da die Geschwindigkeit der Schrote auf die Schussentfernung nachlässt, verringert sich auch die Energie. D.h. je kürzer die Schussdistanz, desto höher die reine Flugenergie.

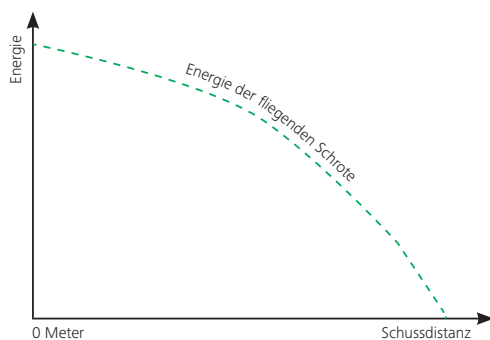

Die Deckungsenergie bezieht - zusätzlich zur Flugenergie - auch die Deckung der Schrote in die Energiekurve mit ein. Es werden dabei nur die Schrote und deren Auftreffenergie gewertet, die innerhalb der 100-Felder-Scheibe liegen (= 75 cm Kreis).

Nun ändert sich die Verteilung der Schrote verständlicherweise mit der Schussentfernung. Bei kürzeren Entfernungen liegen die Schrote zentral und zu nah beieinander, es herrscht also ein Überangebot an Energie in der Mitte der Kreisfläche.

Im Idealfall sollte im gesamten Ziel immer so viel Energie durch die Schroteinschläge abgegeben werden, um das Wild an jeder Stelle der Kreisfläche waidmännisch zur Strecke zu bringen. Die Deckungsenergie ist in diesem Fall am höchsten. Bei weiten Entfernungen nimmt die Deckungsenergie wieder ab, da die Geschwindigkeit der Schrote abnimmt und zusätzlich immer mehr Schrote außerhalb des Ziels landen.

Die Deckungsenergie ist somit die Energieverteilung auf der gesamten Kreisfläche.

Da dabei nur die Schrote in die Energiesumme aufgenommen werden, die faktisch auch Energie für die Erlegung des Wildes liefern, kann man unter der Deckungsenergie auch die Tötungswahrscheinlichkeit verstehen.

Die wildspezifische Deckungsenergie ist die Energieverteilung, die in Abhängigkeit von Wildgewicht und Wildgröße notwendig ist, um eine bestimmte Wildart waidgerecht zur Erlegung.

ENERGIERESERVEN BEI DER NIEDERWILDJAGD DURCH PATRONEN DER GAME EDITION

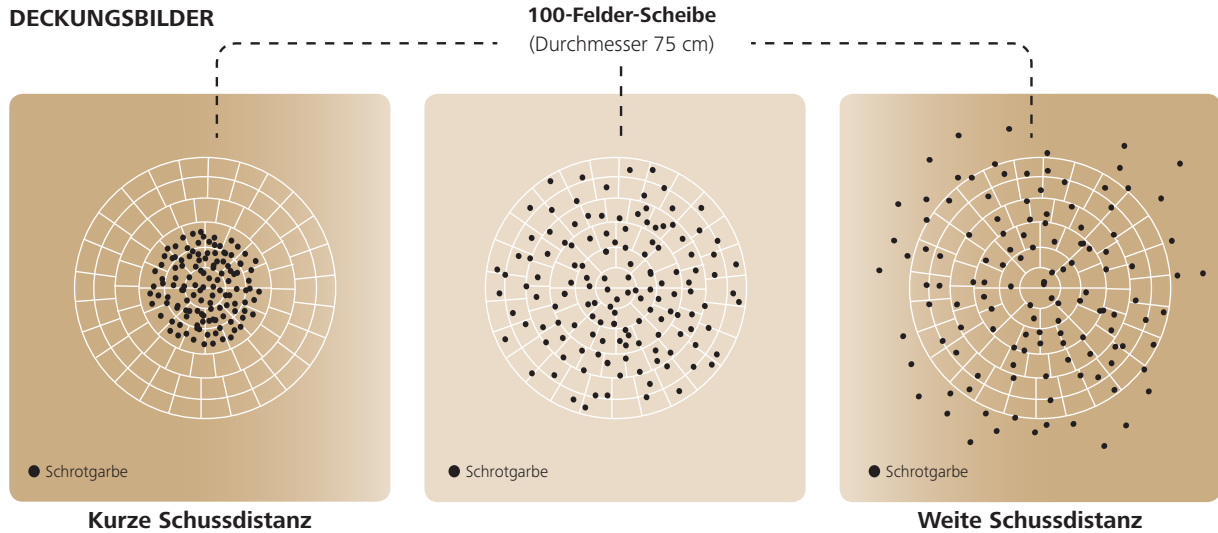

ENERGIEGRAFIK (auf Basis der obigen Deckungsbilder)

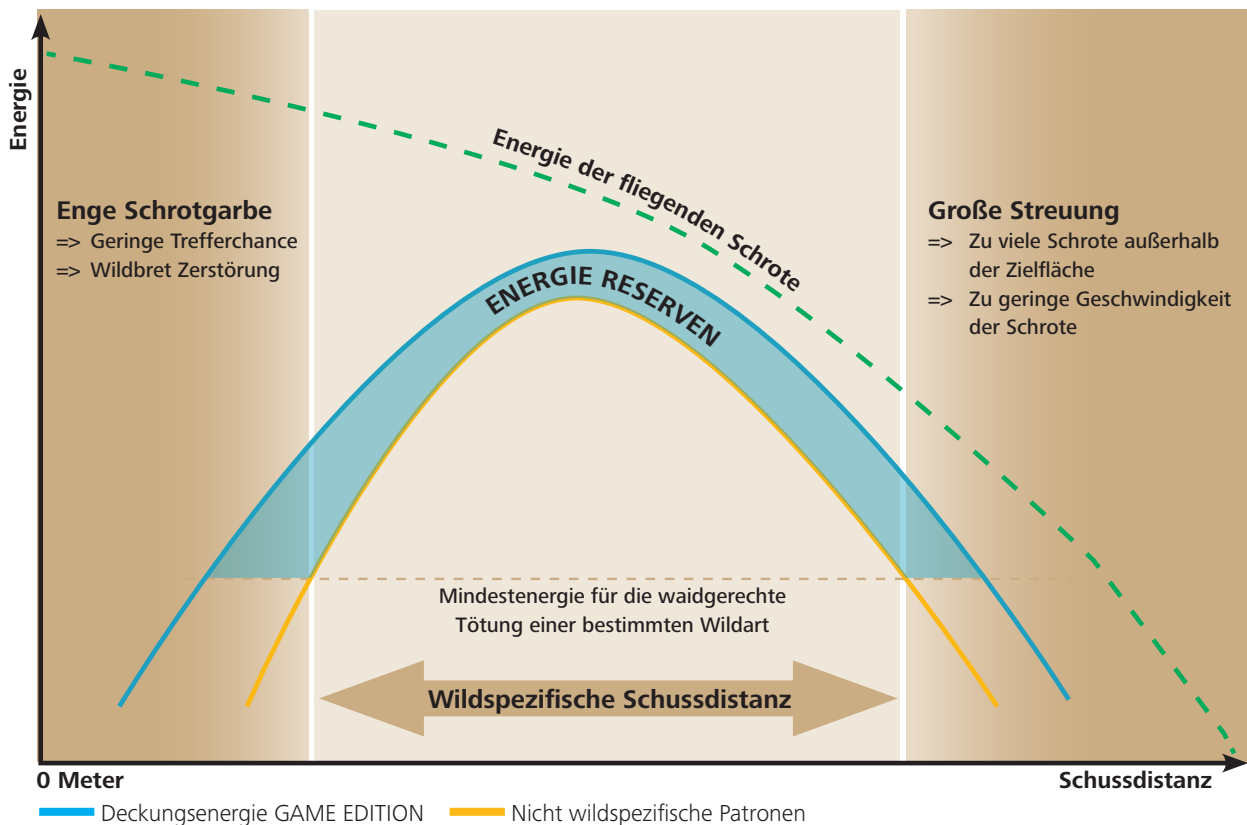

Die obenstehende Energiegrafik zeigt, dass GAME EDITION Patronen bei der Bejagung spezifischer Wildarten über hohe Energiereserven verfügen. Die zur Verfügung stehende Deckungsenergie ist bei jeder wildartspezifischen Schussdistanz weit höher, als die Mindestenergie zur waidgerechten Tötung dieser Wildart. Generell verfügen GAME EDITION Patronen durch ihre auf die

Wildart abgestimmte Schrotverteilung über eine höhere wildspezifische Deckungsenergie. Zusätzlich können durch Energiereserven auf sehr kurzen Distanzen mögliche Zielfehler ausgeglichen werden. Durch die optimierte Deckung der Patronen ist auch bei sehr weiten Schüssen ausreichend Deckungsenergie vorhanden.

GAME EDITION ENTE

NEU

- Kal. 12: dunkelgrüne Kunststoffhülse mit 16 mm hoher Bodenkappe
- Kal. 20: gelbe Kunststoffhülse mit 8 mm hoher Bodenkappe
- Weicheisenschrot
- Umweltverträglich/wasserwildgerecht
- Optimiert auf eine Schussdistanz von 12 – 25 m
- Praktische 100er Verpackung mit Trageriemen

47,10 €

bleifrei
GREEN™
lead-free



Keine Waffen mit verstärktem
Stahlschrotbeschluss notwendig

Kaliber	Schrotstärken	Gewicht	Einzelpack.	V 2,5 m
12/70	3,25 mm	32 g	100 Stück	375 m/s
20/70	3,00 mm	24 g	100 Stück	385 m/s

GAME EDITION TAUBE

NEU

- Kal. 12: dunkelgrüne Kunststoffhülse mit 12 mm hoher Bodenkappe
- Kal. 20: gelbe Kunststoffhülse mit 8 mm hoher Bodenkappe
- Bleischrot
- Optimiert auf eine Schussdistanz von 15 – 35 m
- Praktische 100er Verpackung mit Trageriemen

44,70 €



Kaliber	Schrotstärken	Gewicht	Einzelpack.	V 2,5 m
12/70	2,8 mm	32 g	100 Stück	400 m/s
20/70	2,8 mm	30 g	100 Stück	380 m/s

GAME EDITION HASE

NEU

- Dunkelgrüne Kunststoffhülse
- 12 mm hohe Bodenkappe
- Bleischrot
- Optimiert auf eine Schussdistanz von 15 – 35 m

12,50 €



Kaliber	Schrotstärken	Gewicht	Einzelpack.	V 2,5 m
12/70	3,5 mm	36 g	25 Stück	400 m/s

GAME EDITION KRÄHE

NEU

- Dunkelgrüne Kunststoffhülse
- 12 mm hohe Bodenkappe
- Bleischrot
- Optimiert auf eine Schussdistanz von 20 – 40 m

12,00 €



Kaliber	Schrotstärken	Gewicht	Einzelpack.	V 2,5 m
12/70	2,9 mm	34 g	25 Stück	400 m/s



Erleben Sie die GAME EDITION KRÄHE in einer Video-Serie über die Krähenjagd!



GAME EDITION FASAN

NEU

- Kal. 12: dunkelgrüne Kunststoffhülse mit 12 mm hoher Bodenkappe
- Kal. 20: gelbe Kunststoffhülse mit 8 mm hoher Bodenkappe
- Bleischrot
- Filzpfropfen
- Geringer Rückstoß
- Optimiert auf eine Schussdistanz von 15 – 35 m

12,10 €



Kaliber	Schrotstärken	Gewicht	Einzelpack.	V 2,5 m
12/67,5	2,7 mm	28 g	25 Stück	390 m/s
20/70	2,7 mm	28 g	25 Stück	375 m/s

GAME EDITION GANS

NEU

- Dunkelgrüne Kunststoffhülse
- 16 mm hohe Bodenkappe
- Weicheisenschrot
- Umweltverträglich/wasserwildgerecht
- Besonders schnell (V 2,5 m = 429 m/s)
- Optimiert auf eine Schussdistanz von 15 – 35 m

6,30 €



Nur für Flinten mit
Stahlschrotbeschluss

Kaliber	Schrotstärken	Gewicht	Einzelpack.	V 2,5 m
12/76	3,25 mm	35 g	10 Stück	429 m/s

GAME EDITION REBHUHN

NEU

- Dunkelgrüne Kunststoffhülse
- 12 mm hohe Bodenkappe
- Bleischrot
- Optimiert auf eine Schussdistanz von 10 - 35 m

11,10 €



Kaliber	Schrotstärken	Gewicht	Einzelpack.	V 2,5 m
12/70	2,5 mm	32 g	25 Stück	400 m/s



Weitere Schrotpatronen
finden Sie bei GECO



ROTTWEIL EXTRA LINE

Spitzenprodukte für besondere jagdliche Anwendungszwecke

Die Spitzenprodukte der Extra Line sind Flintenpatronen für besondere jagdliche Anwendungszwecke. Die Patronen mit Flintenlaufgeschossen für die Jagd auf Schwarzwild bestechen durch beste Präzision und höchsten Qualitätsanspruch. Die Postenschrotpatronen der Extra Line ermöglichen die Jagd auf Schalenwild in Ländern, in denen der „rauhe Schuss“ erlaubt ist. Extra Line - ein Extra an Sicherheit, ein Extra an Leistung.

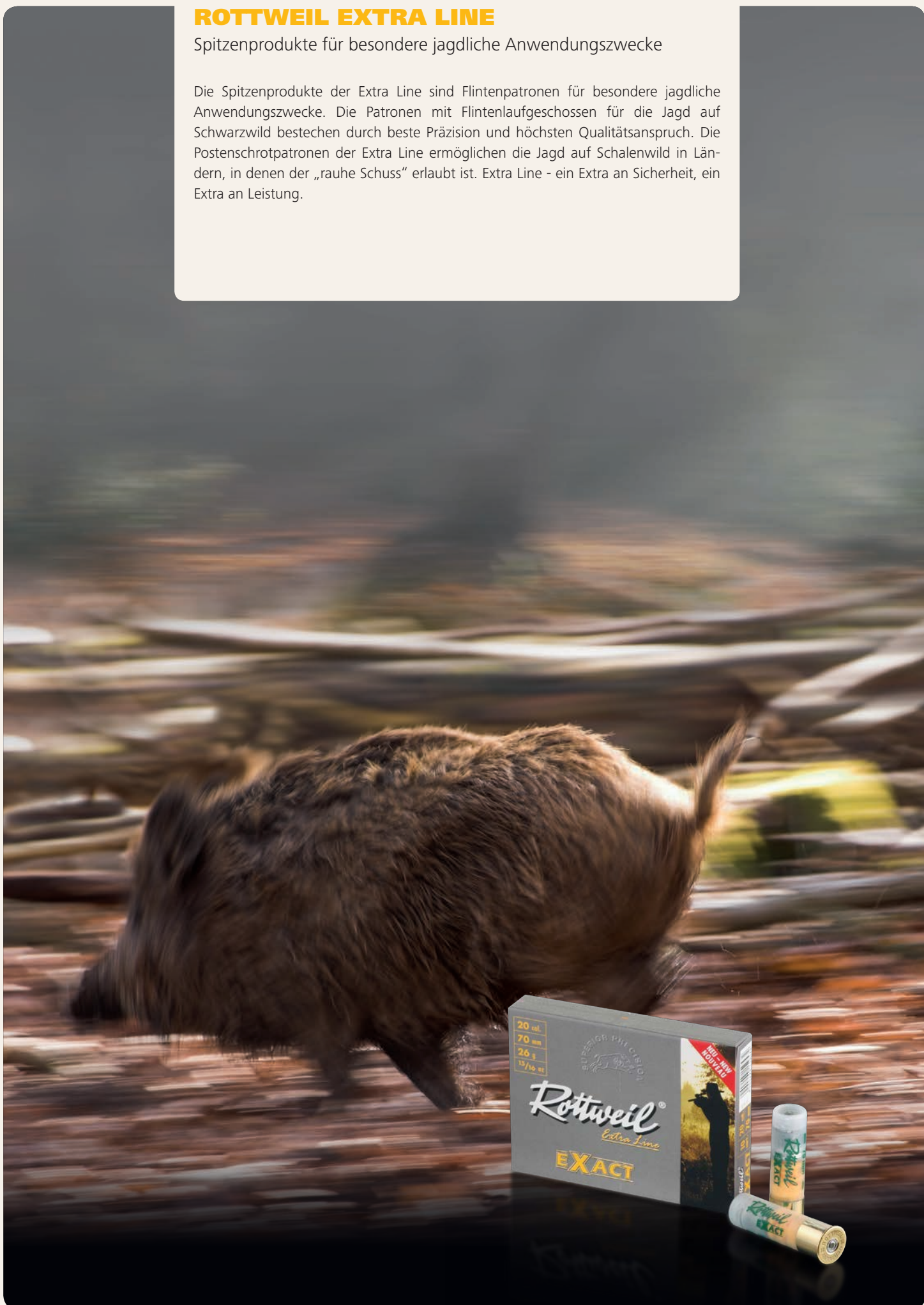

Extra Line

Patronen mit Postenschroten/Flintenlaufgeschoss

ROTTWEIL EXPRESS

Speziell entwickelt für besondere Jagdsituationen

Diese Patronen sind für bestimmte jagdliche Anwendungen konstruiert und werden in Ländern verwendet, in denen der sogenannte „rauhe Schuss“ auf Schalenwild erlaubt ist. Insbesondere auf kurze Distanz und bei besonderen Landschaftsgegebenheiten (z.B. dichtes Gebüsch) kann die Verwendung von Postenschroten sinnvoll sein.

- transparente Kunststoffhülse
- 20 mm hohe Bodenkappe
- H-Scheibe/Faserpfropfen
- Postenschrot aus Blei



12,50 €

Kaliber	Schrotstärken	Gewicht	Einzelpack.	V 2,5 m
12/67,5	4,5 – 8,6 mm	28,5-38 g	10 Stück	390 m/s - 415 m/s
16/67,5	7,4 mm	22 g	10 Stück	415 m/s

ROTTWEIL BRENNEKE CLASSIC

Anerkannt gut für jede Jagdsituation

Klassische Jagdpatrone mit Flintenlaufgeschoss und Filzpfropfen, die universal bis 50m und aus allen gängigen Flinten verwendet werden kann.

- transparente Kunststoffhülse
- Kal. 12: 20 mm hohe Bodenkappe
- Kal. 20: 16 mm hohe Bodenkappe
- Original-Brenneke-FL-Geschoss (Classic) mit Filz-Pfropfen
- H-Scheibe



ab 20,90 €

Kaliber	Geschossgewicht		Einzelpack.	V 2,5 m
12/70	31,5 g	490 gr	10 Stück	415 m/s
12/67,5	31,5 g	490 gr	10 Stück	415 m/s
20/67,5	24 g	370 gr	10 Stück	410 m/s

ROTTWEIL BRENNEKE MAGNUM

Schweres Gewicht für optimale Wirkung

Mit dem schweren „Silber“-Geschoss bewirkt diese Patrone sehr hohe Energiewerte im Wildkörper. Die Präzision aus glatten Flintenläufen ist bei allen Chokevarianten gleichermaßen gut. Die Verwendung ist nur als Magnum-Patrone in Flinten mit 76 mm langem Patronenlager zulässig.

- transparente Kunststoffhülse
- 20 mm hohe Bodenkappe
- Original-Brenneke-FL-Geschoss (Silber) mit Kunststoff-Heckteil



13,00 €

Kaliber	Geschossgewicht	Einzelpack.	V 2,5 m
12/76 Magnum	39 g	600 gr	5 Stück 420 m/s

ROTTWEIL BRENNEKE CLASSIC MAGNUM

Rasanten Geschoss für erstklassige Jagderfolge

Durch eine höhere Pulverdosierung (= Magnum-Ladung) erhält diese Patrone eine höhere Geschwindigkeit und bringt durch diese Leistungssteigerung mehr Energie ins Ziel. Die Präzision ist mit allen Chokes der glatten Flintenläufe gleichermaßen gut.

- transparente Kunststoffhülse
- 20 mm hohe Bodenkappe
- Original-Brenneke-FL-Geschoss (Classic) mit Filz-Pfropfen
- H-Scheibe
- nur für Flinten mit verstärktem Beschuss



11,20 €

Kaliber	Geschossgewicht	Einzelpack.	V 2,5 m
12/70 Magnum	31,5 g	490 gr	5 Stück 435 m/s

EXACT

Für überzeugende Treffgenauigkeit

Beim Schuss mit der Flinte auf Schwarzwild kommt es auf höchstmögliche Präzision an. Das Stück soll auf Entfernungen bis 50 Meter waidgerecht und ohne Nachsuche zur Strecke gebracht werden. Die Rottweil EXACT Flintenlaufgeschoss-Patrone ist auf Präzision

getrimmt und damit die präziseste Rottweil Flintenlaufgeschoss-Patrone, die es je gab. Außerdem bietet sie eine preiswerte Alternative zu den klassischen Flintenlaufgeschossen mit Filzlaborierung.

5 Schuss auf 50 m

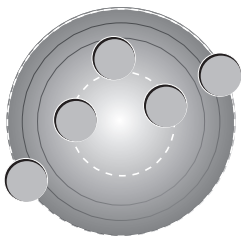

Herkömmliche, vollkalibrige Patronen mit Flintenlaufgeschoss

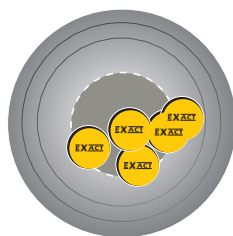

EXACT

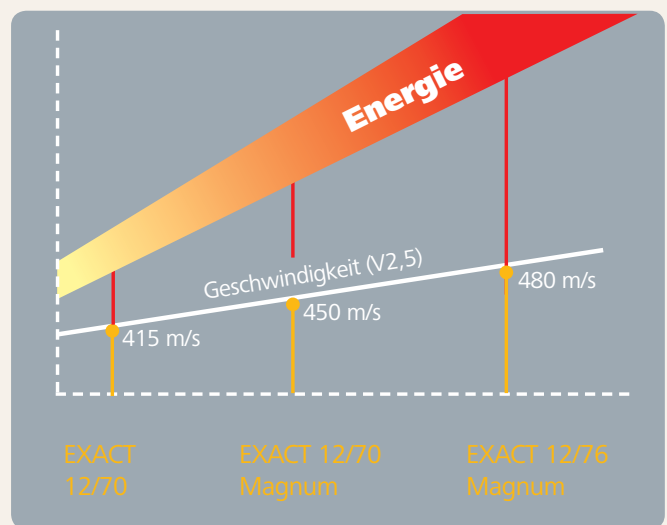

ROTTWEIL EXACT MAGNUM

Mehr Leistung, mehr Energie

Die Magnum-Varianten der Rottweil EXACT bringen mehr Energie ins Ziel. Die hohe Stoppwirkung auf Schwarzwild wird dadurch noch etwas erhöht.

Durch ihre höhere Geschwindigkeit ermöglichen es die Magnum Laborierungen außerdem, das Vorhaltemaß zu verringern, was vor allem bei Drückjagden die Fehlschussquote drastisch reduziert.

- Transparente Kunststoffhülse
- Kal. 12: 20 mm hohe Bodenkappe, weißes Kunststoffheckteil
- Kal. 20: 16 mm hohe Bodenkappe, gelbes Kunststoffheckteil



ab 8,90 €

Kaliber	Geschossgewicht	Einzelpack.	V 2,5 m
12/76 Magnum	32 g	5 Stück	480 m/s
12/70 Magnum	32 g	5 Stück	450 m/s
20/76 Magnum	26 g	5 Stück	455 m/s

ROTTWEIL EXACT

Überragende Präzision

Die Jagdpatrone mit Flintenlaufgeschoss. Rottweil EXACT: Bereits im Namen wird die überragende Präzision ausgedrückt. Die Patrone wurde zusammen mit dem namhaften Geschosshersteller Gualandi entwickelt.

- Transparente Kunststoffhülse
- Kal. 12: 20 mm hohe Bodenkappe, weißes Kunststoffheckteil
- Kal. 16: 16 mm hohe Bodenkappe, weißes Kunststoffheckteil
- Kal. 20: 16 mm hohe Bodenkappe, gelbes Kunststoffheckteil
- Mit Gualandi-Technologie



15,90 €

Kaliber	Geschossgewicht	Einzelpack.	V 2,5 m
12/70	32 g	10 Stück	415 m/s
12/67,5	32 g	10 Stück	415 m/s
16/70	29 g	10 Stück	420 m/s
16/67,5	29 g	10 Stück	420 m/s
20/70	26 g	10 Stück	415 m/s



ROTTWEIL STEEL LINE

Schon seit Jahren ist die Frage „Mit Bleischrot auf Wasserwild“ in Europa ein brisantes Thema. Denn an stehenden oder fließenden Gewässern und in landschaftlich sensiblen Gebieten besteht die Gefahr, dass grünelndes Wasserwild Bleischrote aufnimmt und zu Schaden kommt.

Deshalb wurden fast bundesweit Verordnungen über das Verbot der Verwendung von Bleischrot bei der Jagd an und über Gewässern erlassen. Danach wird derjenige, der gegen dieses Verbot vorsätzlich oder fahrlässig verstößt, mit Geldbußen bis zu 5.000 € belegt.

Ob für ältere Waffen, für hohe Schussentfernungen, für kurze Distanzen, für geringe Vorhaltemasse oder für hohe Energien: Rottweil bietet ein umfangreiches Programm von bleifreien Schrotpatronen an, die je nach Jagdeinsatz eine sinnvolle Alternative zu Bleischroten darstellen.

bleifrei
GREEN™
lead-free



Steel Line

Weicheisenschrotpatronen für umweltbewusste Jäger

ROTTWEIL STEEL GAME HV

Die rasante Weicheisenpatrone

Rottweil hat sein Sortiment der Weicheisenschrotpatronen um eine rasante Laborierung erweitert. Diese bleifreie Patrone mit C.I.P.-gerechtem Weicheisenschrot unterscheidet sich durch die höhere Geschwindigkeit – HV = High Velocity – von der Rottweil Steel Game. Sie gibt auch noch bei größeren Schussentfernungen mehr Energie im Ziel ab. Die Rottweil Steel Game HV mit qualifiziertem Weicheisenschrot ist besonders umweltverträglich und wasserwildgerecht.

- Kal. 12: silberfarbene Kunststoffhülse
Kal. 20: gelbe Kunststoffhülse
- Kal. 12: 20 mm hohe Bodenkappe
Kal. 20: 16 mm hohe Bodenkappe
- Spezial-Becherpfropfen
- Weicheisenschrot
- besonders schnell (HV)
- umweltverträglich/wasserwildgerecht



ab 8,40 €

Kaliber	Schrotstärken	Gewicht	Einzelpack.	V 2,5 m
12/70	Stahlschrotbeschluss 3,0 - 3,75 mm	32 g	25 Stück	400 m/s
20/70	Stahlschrotbeschluss 3,25 mm	24 g	10 Stück	400 m/s



Kennen Sie unser Lexikon für Waffentechnik und Munition?

Unser kleines Nachschlagewerk finden Sie unter: rws-munition.de → Service → Jagd → Lexikon Waffentechnik und Munition

ROTTWEIL STEEL GAME

Bleifrei für sensible Landschaftsgebiete

Die Patrone mit C.I.P.-gerechtem Weicheisenschrot wurde speziell für die Jagd in sensiblen Landschaftsbereichen, zum Beispiel an Gewässern und in Gebieten, in denen kein Bleischrot zugelassen ist, entwickelt.

- Kal. 12 + 16: silberfarbene Kunststoffhülse
Kal. 20: gelbe Kunststoffhülse
- Kal. 12: 20 mm hohe Bodenkappe
Kal. 16 + 20: 16 mm hohe Bodenkappe
- Spezial-Becherpfropfen
- Weicheisenschrot
- umweltverträglich/wasserwildgerecht



Keine Waffen mit verstärktem Stahlschrotbeschluss notwendig

ab 5,60 €

Kaliber	Schrotstärken	Gewicht	Einzelpack.	V 2,5 m
12/70	Normalbeschluss 2,6 – 3,25 mm	32 g	25 Stück	375 m/s
16/67,5	Normalbeschluss 3,0 mm	26 g	10 Stück	370 m/s
20/70	Normalbeschluss 2,6 mm	24 g	10 Stück	380 m/s

ROTTWEIL STEEL GAME SPEED 28

Schnell, leicht und umweltverträglich

Die „Speed 28“ ist eine leichte und schnelle Weicheisenschrotpatrone aus der Steel Game Reihe. Durch die hohe maximale Mündungsgeschwindigkeit (V2,5) von 425 m/s kann das Vorhaltemaß auf sich bewegende Ziele verringert werden. Dabei lässt sich die Steel Game „Speed 28“ aus Flinten mit Normalbeschluss schießen ohne Einschränkungen bei der Wahl des Chokes. Ideal geeignet für kleineres bis mittelgroßes Wasserwild (z.B. Krikkenten).

- silberfarbene Kunststoffhülse
- 20 mm hohe Bodenkappe
- Spezial-Becherpfropfen
- leichte und schnelle Vorlage
- 28 g Weicheisenschrotladung
- umweltverträglich/wasserwildgerecht

**VMAX
425 m/s**



Keine Waffen mit verstärktem Stahlschrotbeschluss notwendig

13,90 €

Kaliber	Schrotstärken	Gewicht	Einzelpack.	V 2,5 m
12/70	Normalbeschluss 3,0 + 3,25 mm	28 g	25 Stück	425 m/s



INFORMATIONEN UND TIPPS ZU WEICHEISENSCHROT

Durch das geringere spezifische Gewicht ($7,8\text{g/cm}^3$ im Vergleich zu $11,0\text{g/cm}^3$ von Blei) fliegen Weicheisenschrote langsamer und nicht so weit. Um das Flugverhalten und den Energieverlust von Weicheisenschroten gegenüber Bleischroten auszugleichen, muss man für den gleichen Einsatzzweck die

Größe der Weicheisenschrote um ca. 2 Schrotnummern höher wählen. Konkret bedeutet das: Statt einer 2,7 mm (= Nr. 6) Bleischrotpatrone empfiehlt sich die Verwendung einer 3,25 mm (= Nr. 4) Weicheisenschrotpatrone.

SCHROTPATRONEN - AUSSENBALLISTIK

$m = \text{Masse} / \text{QB} = \text{Querschnittsbelastung}$

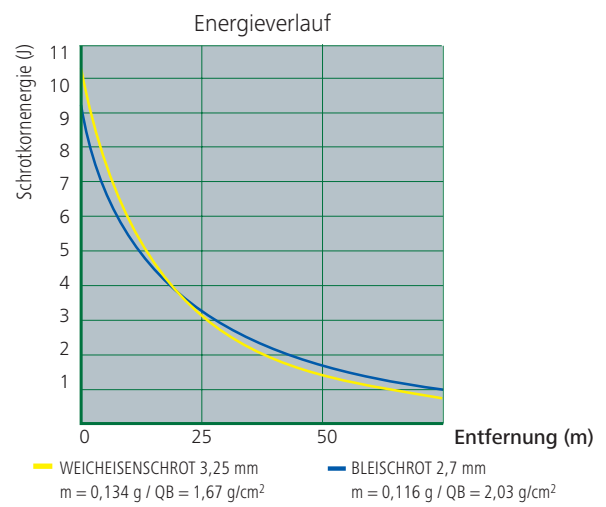
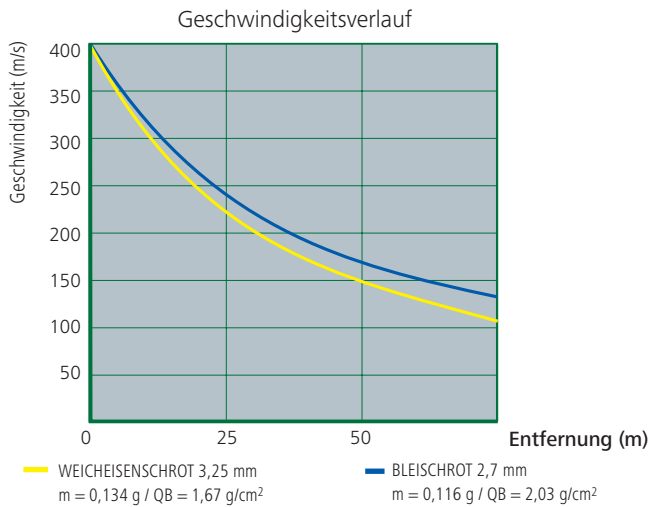

Diese Tabelle zeigt genau, welche Flinten für den Verschuss mit Stahlpatronen geeignet sind

WAFFE			PATRONE							
Kaliber	Beschusszeichen	Choke	Stahlschrot - Ø (mm)							
			< 2,50	2,50	2,75	3,00	3,25	3,50	3,75	4,00
Weicheisenpatronen mit Standarddruck (bis 740 bar)										
12 Normalbeschuss		Zylindrischer Lauf	Green			Red				
		1/4 1/2 3/4 1/1	Green			Red				
Hochleistungs-Weicheisenpatronen mit erhöhtem Druck (bis 1050 bar) *										
12 Verstärkter Stahlschrotbeschuss	 	Zylindrischer Lauf	Green							
		1/4 1/2 3/4 1/1	Green			Red				
Weicheisenpatronen mit Standarddruck (bis 780 bar)										
16 Normalbeschuss		Zylindrischer Lauf	Green			Red				
		1/4 1/2 3/4 1/1	Green			Red				
Weicheisenpatronen mit Standarddruck (bis 830 bar)										
20 Normalbeschuss		Zylindrischer Lauf	Green			Red				
		1/4 1/2 3/4 1/1	Green			Red				
Hochleistungs-Weicheisenpatronen mit erhöhtem Druck (bis 1050 bar) *										
20 Verstärkter Stahlschrotbeschuss	 	Zylindrischer Lauf	Green							
		1/4 1/2 3/4 1/1	Green			Red				

*) Hochleistungs-Weicheisenpatronen sind am Aufdruck „1050 bar“ auf der Patronenhülse zu erkennen



COMPETITION LINE

Trap und Skeet - weltweit etabliert

Ob Trap, Skeet, Jagdliches Schießen, Jagdparcours etc.: Schießsport soll Spaß machen und Erfolg bringen. Um erfolgreich zu sein, kommt es auch auf die richtige Munition an. Rottweil bietet ein breites Sortiment von Sportschrot patronen, die speziell auf diese unterschiedlichen Schießdisziplinen abgestimmt sind und damit die Voraussetzungen für konstant gute Leistungen schaffen. Das Produktprogramm umfasst rasante Varianten für den erfahrenen Schützen, Streuversionen für kurze Distanzen oder die vielfältige Special-Serie für den Allrounder. Und dieser Sport macht auch Ihrem Geldbeutel Spaß, denn Rottweil Sportschrot patronen sind günstiger als Sie denken.

NEU

ROTTWEIL GOLD HV SERIE

Rottweil HV Patronen sind seit Jahren der Inbegriff für rasante Sportschrotpatronen mit hoher und gleichbleibender Qualität. Mit der neuen GOLD HV Serie erreicht Rottweil eine neue Qualitätsstufe. In enger Zusammenarbeit mit erfolgreichen Kaderschützen des DSB wurden viele Komponenten optimiert: Schrote mit mehr Brechkraft, Pulver mit weniger Rückstoß, Zwischenmittel mit opti-

mierter Deckung auf unterschiedliche Schussdistanzen und transparente Hülsen, die die ausgefeilte Technologie sichtbar machen. Dabei spricht die neue GOLD HV nicht nur den professionellen Schützen olympischer Disziplinen an. Auch passionierte Sportschützen und leidenschaftliche Parcoursschützen profitieren von den verbesserten Eigenschaften dieser Schrotpatronenserie.

DIE VORTEILE DER NEUEN GOLD HV SERIE AUF EINEN BLICK:

Entwickelt in Zusammenarbeit
mit dem Deutschen Schützen Bund



Transparente Hülsen machen die ausgefeilte Technologie sichtbar

Gold-graphitierte Schrote mit mehr Brechkraft (5% Antimon)

Optimierte Zwischenmittel für beste Deckung

„Soft recoil“ Pulver mit weniger Rückstoß



ROTTWEIL GOLD HV SERIE – IN KOOPERATION MIT ERFOLGREICHEN KADERSCHÜTZEN DES DSB ENTWICKELT



Andreas Löw

Erfolgreiches Wurfscheibenschießen besteht aus mentaler Stärke, Erfahrung, Technik und der richtigen Ausrüstung. Als langjährige Kaderschützen haben wir unsere Erfahrungen gerne bei der Entwicklung der neuen Sport GOLD HV Serie von Rottweil eingesetzt. Durch umfangreiche Tests haben wir diese Patronenserie von Grund auf neu mitentwickelt.

Wichtige Fragen waren dabei:

- Wie öffnet sich die Garbe bei unterschiedlichen Schussentfernungen?
- Wie beeinflusst die Geschwindigkeit das Vorhaltemaß und den Rückstoß?
- Lässt sich die Brechkraft ohne negative Effekte erhöhen?



Paul Pigorsch

Durch innovative Komponenten und sensible Laborierung hat Rottweil mit der neuen GOLD HV Serie genau das umgesetzt, was ein Profischütze von einer leistungsstarken Sportpatrone erwartet. Auch jeder ambitionierte Sportschütze kann mit diesen neuen Patronen seine Trefferquote erhöhen und hat damit noch mehr Erfolg und Spaß beim Schießen.

Andreas Löw und Paul Pigorsch – DSB Kaderschützen

ROTTWEIL TRAP GOLD 24 HV

Der neu entwickelte Schrotbecher der TRAP GOLD 24 HV Patrone ermöglicht sowohl mit dem ersten, als auch mit dem zweiten Schuss eine gleichbleibend gute Deckung. Zudem reduziert die schockabsorbierende Heckkonstruktion des Bechers spürbar den Rückstoß.

- Hochwertige blau-transparente Hülse
- 22 mm hohe Bodenkappe
- Hohe Brechkraft durch harte, gold-graphitierte Bleischrote (5% Antimon)
- Geringe Vorhaltemaße durch schnelle HV-Pulverladung ($V_{2,5} = 415$ m/s)
- Geringer Rückstoß durch „soft recoil“-Pulver mit gleichmäßigem Abbrandverhalten
- Verlässliche Sinoxid-Zündung



10,80 €

Kaliber	Schrotstärken	Gewicht	Einzelpack.	V 2,5 m
12/70	2,4 mm	24 g	25 Stück	415 m/s

ROTTWEIL SKEET GOLD 24 HV

Hervorragende Deckung auf Skeet-typische Distanzen durch einen speziellen Schrotbecher, der sich schnell von der Garbe trennt.

- Hochwertige rot-transparente Hülse
- 22 mm hohe Bodenkappe
- Hohe Brechkraft durch harte, gold-graphitierte Bleischrote (5% Antimon)
- Geringe Vorhaltemaße durch schnelle HV-Pulverladung ($V_{2,5} = 415$ m/s)
- Geringer Rückstoß durch „soft recoil“-Pulver mit gleichmäßigem Abbrandverhalten
- Verlässliche Sinoxid-Zündung



10,80 €

Kaliber	Schrotstärken	Gewicht	Einzelpack.	V 2,5 m
12/70	2,0 mm	24 g	25 Stück	415 m/s

ROTTWEIL SPORT GOLD 24 HV

Der neu entwickelte Schrotbecher der SPORT GOLD 24 HV Patrone ermöglicht sowohl mit dem ersten, als auch mit dem zweiten Schuss eine gleichbleibend gute Deckung. Zudem reduziert die schockabsorbierende Heckkonstruktion des Bechers spürbar den Rückstoß.

- Hochwertige rot-transparente Hülse
- 22 mm hohe Bodenkappe
- Hohe Brechkraft durch harte, gold-graphitierte Bleischrote (5% Antimon)
- Geringe Vorhaltemaße durch schnelle HV-Pulverladung ($V_{2,5} = 415$ m/s)
- Geringer Rückstoß durch „soft recoil“-Pulver mit gleichmäßigem Abbrandverhalten
- Verlässliche Sinoxid-Zündung



10,80 €

Kaliber	Schrotstärken	Gewicht	Einzelpack.	V 2,5 m
12/70	2,2 mm	24 g	25 Stück	415 m/s

ROTTWEIL SPORT GOLD 28 HV

Der optimierte Schrotbecher der SPORT GOLD 28 HV Patrone ist vor allem auf die variablen Schussdistanzen beim Parcourschießen abgestimmt.

- Hochwertige rot-transparente Hülse
- 22 mm hohe Bodenkappe
- Hohe Brechkraft durch harte, gold-graphitierte Bleischrote (5% Antimon)
- Geringe Vorhaltemaße durch schnelle HV-Pulverladung ($V_{2,5} = 410$ m/s)
- Geringer Rückstoß durch „soft recoil“-Pulver mit gleichmäßigem Abbrandverhalten
- Verlässliche Sinoxid-Zündung



11,70 €

Kaliber	Schrotstärken	Gewicht	Einzelpack.	V 2,5 m
12/70	2,2 mm	28 g	25 Stück	410 m/s

ROTTWEIL SKEET STREU GOLD 24 HV

Die SKEET STREU GOLD 24 HV Patrone entwickelt eine ideale Deckung für das jagdliche Skeetschießen aufgrund eines Schrotbechers mit integriertem Streukreuz.

11,00 €

Kaliber	Schrotstärken	Gewicht	Einzelpack.	V 2,5 m
12/70	2,0 mm ⊗	24 g	25 Stück	410 m/s

- Hochwertige grün-transparente Hülse
- 22 mm hohe Bodenkappe
- Hohe Brechkraft durch harte, gold-graphitierte Bleischrote (5% Antimon)
- Geringe Vorhaltemaße durch schnelle HV-Pulverladung ($V_{2,5} = 410$ m/s)
- Geringer Rückstoß durch „soft recoil“-Pulver mit gleichmäßigem Abbrandverhalten
- Verlässliche Sinoxid-Zündung



ROTTWEIL SPECIAL SKEET
ROTTWEIL SPECIAL TRAP
ROTTWEIL SPECIAL SPORT

Mehr Vielfalt für Sportschützen

Egal ob für den Wettkampf oder das Training: Diese Serie bietet mit der großen Auswahl an unterschiedlich schweren Schrotvorlagen und den Schrotstärken 2,0 mm bis 2,4 mm für alle schießsportlichen Anwendungsbereiche immer eine günstige Alternative.

- Trap: hellblaue Kunststoffhülse mit 10 mm hoher Bodenkappe
- Skeet und Sport: rote Kunststoffhülse mit 12 mm hoher Bodenkappe
- Becherpfropfen
- Bleischrot



ab 7,90 €

Kaliber	Schrotstärken	Gewicht	Einzelpack.	V 2,5 m
12/70	2,0 mm	24 g	25 Stück	390 m/s
12/70	2,2 mm	24 g	25 Stück	390 m/s
12/70	2,4 mm	24 + 28 g	25 Stück	390 m/s

ROTTWEIL SUBSONIC TRAP

Optimale Übungspatrone für Niederwildjäger

Spezialpatrone mit reduziertem Schallpegel für Schießstände, die zur Rücksicht hinsichtlich Schießlärm angehalten sind.

- hellgrüne PE-Kunststoffhülse
- 12 mm hohe Bodenkappe
- Becherpfropfen
- Bleischrot
- geräuschreduziert



8,20 €

Kaliber	Schrotstärken	Gewicht	Einzelpack.	V 2,5 m
12/67,5	2,4 mm	28 g	25 Stück	315 m/s

ROTTWEIL STEEL SKEET 24 HV
ROTTWEIL STEEL TRAP 24 HV
ROTTWEIL STEEL TRAP 28 HV



Bleifrei für zielsichere Skeet-/Trapschützen

ab 8,90 €

Kaliber	Schrotstärken	Gewicht	Einzelpack.	V 2,5 m
12/70 Normalbeschuss	2,2 mm	24 g	25 Stück	410 m/s
12/70 Normalbeschuss	2,5 mm	24 + 28 g	25 Stück	410 m/s

ROTTWEIL SPECIAL SKEET STREU

Mehr Treffsicherheit für Skeetschützen

Die beim Jagdlichen Skeetschießen übliche kürzere Schussentfernung erfordert ein Streukreuz, um eine deutlich größere gedeckte Fläche im Gegensatz zur Special Skeet zu erreichen. Auch diese Streupatrone ist für bestimmte Situationen beim Jagdparcours-Schießen bestens geeignet.

- grüne Kunststoffhülse
- 12 mm hohe Bodenkappe
- Becherpfropfen
- Bleischrot
- Streukreuz aus Plastik



ab 8,00 €

Kaliber	Schrotstärken	Gewicht	Einzelpack.	V 2,5 m
12/67,5	2,0 mm ⊗	24 + 28 g	25 Stück	390 m/s

ROTTWEIL FASAN FF

Optimale Übungspatrone für Niederwildjäger

Diese qualitativ sehr hochwertige Übungsschrotpatrone mit biologisch abbaubarer Pappscheibe und Faserpfropfen ist äußerst umweltfreundlich. Die Entsorgung auf dem Schießstandsvorfeld wird dadurch extrem vereinfacht.

- Kal. 12: grüne Kunststoffhülse mit 12 mm hoher Bodenkappe
- Kal. 16: rote Kunststoffhülse mit 16 mm hoher Bodenkappe
- Kal. 20: gelbe Kunststoffhülse mit 8 mm hoher Bodenkappe
- Pappscheibe/Faserpfropfen
- Bleischrot
- umweltverträglich



ab 11,10 €

Kaliber	Schrotstärken	Gewicht	Einzelpack.	V 2,5 m
12/67,5	2,4 mm	28 g	25 Stück	380 m/s
16/67,5	2,0 + 2,4 mm	28 g	25 Stück	380 m/s
20/67,5	2,0 + 2,4 mm	24 g	25 Stück	380 m/s

Bleifreie Trappatrone mit C.I.P.-gerechtem Weicheisenschrot für umweltsensible Wurf Scheibenstände.

- bordeauxrote Kunststoffhülse
- 12 mm hohe Bodenkappe
- Spezial-Becherpfropfen
- Weicheisenschrot
- umweltverträglich



Keine Waffen mit verstärktem Stahlschrotbeschuss notwendig



Bestell-Nr.:		Kaliber	Schrotgröße in mm	Schrot- nummer	Schrotgewicht in g	Einzel- packung	Preis in €/ Packung
231 67 91	ROTTWEIL MAGNUM	12/76	2,7	Nr. 6	52	10	13,60
231 67 92	ROTTWEIL MAGNUM	12/76	3,0	Nr. 5	52	10	13,60
231 67 93	ROTTWEIL MAGNUM	12/76	3,2	Nr. 4	52	10	13,60
231 67 94	ROTTWEIL MAGNUM	12/76	3,5	Nr. 3	52	10	13,60
231 67 95	ROTTWEIL MAGNUM	12/76	3,7	Nr. 2	52	10	13,60
231 67 96	ROTTWEIL MAGNUM	12/76	4,0	Nr. 1	52	10	13,60
231 67 97	ROTTWEIL MAGNUM	20/76	2,7	Nr. 6	33	10	13,20
231 67 98	ROTTWEIL MAGNUM	20/76	3,0	Nr. 5	33	10	13,20
231 67 99	ROTTWEIL MAGNUM	20/76	3,2	Nr. 4	33	10	13,20
231 68 00	ROTTWEIL MAGNUM	20/76	3,7	Nr. 2	33	10	13,20
231 68 01	ROTTWEIL SEMI MAGNUM	12/70	2,7	Nr. 6	40	10	11,00
231 68 02	ROTTWEIL SEMI MAGNUM	12/70	3,0	Nr. 5	40	10	11,00
231 68 03	ROTTWEIL SEMI MAGNUM	12/70	3,2	Nr. 4	40	10	11,00
231 68 04	ROTTWEIL SEMI MAGNUM	12/70	3,5	Nr. 3	40	10	11,00
231 68 05	ROTTWEIL SEMI MAGNUM	12/70	3,7	Nr. 2	40	10	11,00
231 68 06	ROTTWEIL SEMI MAGNUM	12/70	4,0	Nr. 1	40	10	11,00
231 68 08	ROTTWEIL WAIDMANSHEIL schwarz Pappe	12/70	2,5	Nr. 7	36	10	8,30
231 68 09	ROTTWEIL WAIDMANSHEIL schwarz Pappe	12/70	2,7	Nr. 6	36	10	8,30
231 68 10	ROTTWEIL WAIDMANSHEIL schwarz Pappe	12/70	3,0	Nr. 5	36	10	8,30
231 68 11	ROTTWEIL WAIDMANSHEIL schwarz Pappe	12/70	3,2	Nr. 4	36	10	8,30
231 68 12	ROTTWEIL WAIDMANSHEIL schwarz Pappe	12/70	3,5	Nr. 3	36	10	8,30
231 68 13	ROTTWEIL WAIDMANSHEIL schwarz Pappe	12/70	4,0	Nr. 1	36	10	8,30
231 68 18	ROTTWEIL WAIDMANSHEIL HV schwarz Plastik	12/70	2,5	Nr. 7	36	10	8,30
231 68 19	ROTTWEIL WAIDMANSHEIL HV schwarz Plastik	12/70	2,7	Nr. 6	36	10	8,30
231 68 20	ROTTWEIL WAIDMANSHEIL HV schwarz Plastik	12/70	3,0	Nr. 5	36	10	8,30
231 68 21	ROTTWEIL WAIDMANSHEIL HV schwarz Plastik	12/70	3,2	Nr. 4	36	10	8,30
231 68 22	ROTTWEIL WAIDMANSHEIL HV schwarz Plastik	12/70	3,5	Nr. 3	36	10	8,30
231 68 23	ROTTWEIL WAIDMANSHEIL HV schwarz Plastik	12/70	3,7	Nr. 2	36	10	8,30
231 68 24	ROTTWEIL WAIDMANSHEIL HV schwarz Plastik	12/70	4,0	Nr. 1	36	10	8,30
231 68 25	ROTTWEIL WAIDMANSHEIL HV schwarz Plastik	12/70	4,2	Nr. 0	36	10	8,30
231 68 27	ROTTWEIL WAIDMANSHEIL HV schwarz Plastik	16/70	2,7	Nr. 6	31	10	8,90
231 68 29	ROTTWEIL WAIDMANSHEIL HV schwarz Plastik	16/70	3,0	Nr. 5	31	10	8,90
231 68 30	ROTTWEIL WAIDMANSHEIL HV schwarz Plastik	16/70	3,2	Nr. 4	31	10	8,90
231 68 31	ROTTWEIL WAIDMANSHEIL HV schwarz Plastik	16/70	3,5	Nr. 3	31	10	8,90
231 68 32	ROTTWEIL WAIDMANSHEIL HV schwarz Plastik	16/70	4,0	Nr. 1	31	10	8,90
231 68 33	ROTTWEIL WAIDMANSHEIL HV gelb Plastik	20/70	2,5	Nr. 7	28	10	8,70
231 68 34	ROTTWEIL WAIDMANSHEIL HV gelb Plastik	20/70	2,7	Nr. 6	28	10	8,70
231 68 35	ROTTWEIL WAIDMANSHEIL HV gelb Plastik	20/70	3,0	Nr. 5	28	10	8,70
231 68 36	ROTTWEIL WAIDMANSHEIL HV gelb Plastik	20/70	3,2	Nr. 4	28	10	8,70
231 68 37	ROTTWEIL WAIDMANSHEIL HV gelb Plastik	20/70	3,5	Nr. 3	28	10	8,70





Bestell-Nr.:	Kaliber	Schrotgröße in mm	Schrot- nummer	Schrotgewicht in g	Einzel- packung	Preis in €/ Packung
--------------	---------	----------------------	-------------------	-----------------------	--------------------	------------------------

ROTTWEIL PREMIUM LINE KUPFERSCHROTPATRONEN

231 92 11	ROTTWEIL COPPER UNLIMITED	12/70	2,75	Nr. 6	34	10	18,40
231 92 12	ROTTWEIL COPPER UNLIMITED	12/70	3,0	Nr. 5	34	10	18,40
231 92 13	ROTTWEIL COPPER UNLIMITED	12/70	3,25	Nr. 4	34	10	18,40
231 92 14	ROTTWEIL COPPER UNLIMITED MAGNUM	12/76	2,75	Nr. 6	40	10	21,70
231 92 15	ROTTWEIL COPPER UNLIMITED MAGNUM	12/76	3,0	Nr. 5	40	10	21,70
231 92 16	ROTTWEIL COPPER UNLIMITED MAGNUM	12/76	3,25	Nr. 4	40	10	21,70

ROTTWEIL PROFESSIONAL LINE BLEISCHROTPATRONEN

231 68 38	ROTTWEIL JAGD braun Plastik	12/70	2,7	Nr. 6	36	10	6,10
231 68 39	ROTTWEIL JAGD braun Plastik	12/70	3,0	Nr. 5	36	10	6,10
231 68 40	ROTTWEIL JAGD braun Plastik	12/70	3,5	Nr. 3	36	10	6,10
231 68 41	ROTTWEIL JAGD braun Plastik	16/70	3,0	Nr. 5	31	10	6,60
231 68 42	ROTTWEIL JAGD braun Plastik	16/70	3,5	Nr. 3	31	10	6,60
231 68 43	ROTTWEIL JAGD braun Streu Plastik	12/70	2,7 ⊗	Nr. 6	34	10	7,10
231 68 44	ROTTWEIL JAGD braun Streu Plastik	12/70	3,2 ⊗	Nr. 4	34	10	7,10
231 68 45	ROTTWEIL JAGD braun Streu Plastik	16/70	2,7 ⊗	Nr. 6	30	10	7,20

ROTTWEIL BASIC LINE BLEISCHROTPATRONEN

231 68 64	ROTTWEIL SPECIAL 36	12/70	2,5	Nr. 7	36	25	13,50
231 68 65	ROTTWEIL SPECIAL 36	12/70	2,7	Nr. 6	36	25	13,50
231 68 66	ROTTWEIL SPECIAL 36	12/70	3,0	Nr. 5	36	25	13,50
231 68 67	ROTTWEIL SPECIAL 36	12/70	3,2	Nr. 4	36	25	13,50
231 68 68	ROTTWEIL SPECIAL 36	12/70	3,5	Nr. 3	36	25	13,50
231 68 69	ROTTWEIL SPECIAL 36	12/70	3,7	Nr. 2	36	25	13,50
231 68 70	ROTTWEIL SPECIAL 36	12/70	4,0	Nr. 1	36	25	13,50
231 68 73	ROTTWEIL SPECIAL 12 F	12/67,5	2,2	Nr. 8	32	25	11,90
231 68 74	ROTTWEIL SPECIAL 12 F	12/67,5	2,5	Nr. 7	32	25	11,90
231 68 75	ROTTWEIL SPECIAL 12 F	12/67,5	2,7	Nr. 6	32	25	11,90
231 68 76	ROTTWEIL SPECIAL 12 F	12/67,5	3,0	Nr. 5	32	25	11,90
231 68 77	ROTTWEIL SPECIAL 12 F	12/67,5	3,2	Nr. 4	32	25	11,90
231 81 59	ROTTWEIL SPECIAL 12 F / Streu	12/67,5	2,7 ⊗	Nr. 6	32	25	13,00
231 68 78	ROTTWEIL SPECIAL 16 F	16/67,5	2,5	Nr. 7	27	25	11,70
231 68 79	ROTTWEIL SPECIAL 16 F	16/67,5	2,7	Nr. 6	27	25	11,70
231 68 80	ROTTWEIL SPECIAL 16 F	16/67,5	3,0	Nr. 5	27	25	11,70
231 68 81	ROTTWEIL SPECIAL 20 F	20/67,5	2,5	Nr. 7	26	25	11,80
231 68 82	ROTTWEIL SPECIAL 20 F	20/67,5	2,7	Nr. 6	26	25	11,80
231 86 44	ROTTWEIL SPECIAL 20 F	20/67,5	3,2	Nr. 4	26	25	11,80
231 70 60	ROTTWEIL Mark II 30 HV	12/67,5	2,7	Nr. 6	30	25	10,80
231 80 77	ROTTWEIL Mark II 30 HV	12/67,5	3,2	Nr. 4	30	25	10,80



Alles über die Marke Rottweil

finden Sie hier: rws-munition.de → Über uns

→ Jagd → Die Marke Rottweil

Bestell-Nr.: Kaliber Schrotgröße in mm Schrot-nummer Schrotgewicht in g Einzelpackung Preis in €/Packung

ROTTWEIL GAME EDITION

NEU	240 33 60	ROTTWEIL GAME EDITION ENTE	12/70	3,25	Nr. 4	32	100	47,10
NEU	240 86 48	ROTTWEIL GAME EDITION ENTE	20/70	3,0	Nr. 5	24	100	47,10
NEU	240 33 63	ROTTWEIL GAME EDITION TAUBE	12/70	2,8	Nr. 6	32	100	44,70
NEU	240 86 52	ROTTWEIL GAME EDITION TAUBE	20/70	2,8	Nr. 6	30	100	44,70
NEU	240 33 64	ROTTWEIL GAME EDITION HASE	12/70	3,5	Nr. 3	36	25	12,50
NEU	240 33 66	ROTTWEIL GAME EDITION KRÄHE	12/70	2,9	Nr. 5,5	34	25	12,00
NEU	240 66 01	ROTTWEIL GAME EDITION FASAN	12/67,5	2,7	Nr. 6	28	25	12,10
NEU	240 86 51	ROTTWEIL GAME EDITION FASAN	20/70	2,7	Nr. 6	28	25	12,10
NEU	240 54 50	ROTTWEIL GAME EDITION GANS*	12/76	3,25	Nr. 4	35	10	6,30
NEU	240 86 54	ROTTWEIL GAME EDITION REBHUHN	12/70	2,5	Nr. 7	32	25	11,10

* Nur für Flinten mit Stahlschrotbeschuss geeignet

ROTTWEIL EXTRA LINE PATRONEN MIT POSTENSCHROT

231 68 84	ROTTWEIL EXPRESS	12/67,5	4,5	(BBBB)	38 (70P)	10	12,50
231 68 85	ROTTWEIL EXPRESS	12/67,5	5,0	(AA)	35 (47P)	10	12,50
231 68 86	ROTTWEIL EXPRESS	12/67,5	6,2	(SSSG)	38 (27P)	10	12,50
231 68 87	ROTTWEIL EXPRESS	12/67,5	7,4	(SpSG)	28,5 (12P)	10	12,50
231 68 88	ROTTWEIL EXPRESS	12/67,5	8,6	(SG/LG)	33 (9P)	10	12,50
231 68 89	ROTTWEIL EXPRESS	16/67,5	7,4	(SpSG)	22 (9P)	10	12,50

ROTTWEIL EXTRA LINE PATRONEN MIT FLINTENLAUFGESCHOSS

231 68 90	ROTTWEIL BRENNEKE MAGNUM	12/76			39	5	13,00
231 68 91	ROTTWEIL BRENNEKE CLASSIC MAGNUM	12/70			31,5	5	11,20
231 68 92	ROTTWEIL BRENNEKE Classic	12/70			31,5	10	20,90
231 68 93	ROTTWEIL BRENNEKE Classic	12/67,5			31,5	10	20,90
231 68 97	ROTTWEIL BRENNEKE Classic	20/67,5			24	10	21,20
231 74 66	ROTTWEIL EXACT MAGNUM	12/76			32	5	10,60
231 71 55	ROTTWEIL EXACT MAGNUM	12/70			32	5	9,40
231 70 54	ROTTWEIL EXACT MAGNUM	20/76			26	5	8,90
231 70 51	ROTTWEIL EXACT	12/70			32	10	15,90
231 71 54	ROTTWEIL EXACT	12/67,5			32	10	15,90
231 70 52	ROTTWEIL EXACT	16/70			29	10	15,90
231 75 31	ROTTWEIL EXACT	16/67,5			29	10	15,90
231 70 53	ROTTWEIL EXACT	20/70			26	10	15,90



Weitere Schrotpatronen
finden Sie bei GECO





Bestell-Nr.:	Kaliber	Schrotgröße in mm	Schrot- nummer	Schrotgewicht in g	Einzel- packung	Preis in €/ Packung
--------------	---------	----------------------	-------------------	-----------------------	--------------------	------------------------

ROTTWEIL STEEL LINE WEICHEISENSCHROTPATRONEN

ROTTWEIL STEEL GAME HV - NUR FÜR FLINTEN MIT STAHL-SCHROTBESCHUSS

231 69 09	ROTTWEIL STEEL GAME HV	12/70	3,0	Nr. 5	32	25	17,00
231 69 10	ROTTWEIL STEEL GAME HV	12/70	3,25	Nr. 4	32	25	17,00
231 69 11	ROTTWEIL STEEL GAME HV	12/70	3,5	Nr. 3	32	25	17,00
231 69 12	ROTTWEIL STEEL GAME HV	12/70	3,75	Nr. 2	32	25	17,00
231 69 15	ROTTWEIL STEEL GAME HV	20/70	3,25	Nr. 4	24	10	8,40

ROTTWEIL STEEL GAME - FÜR FLINTEN MIT NORMAL-BESCHUSS

231 69 18	ROTTWEIL STEEL GAME	12/70	2,6	Nr. 6,5	32	25	12,50
231 69 19	ROTTWEIL STEEL GAME	12/70	3,0	Nr. 5	32	25	12,50
231 69 20	ROTTWEIL STEEL GAME	12/70	3,25	Nr. 4	32	25	12,50
231 73 14	ROTTWEIL STEEL GAME	16/67,5	3,0	Nr. 5	26	10	5,70
231 69 22	ROTTWEIL STEEL GAME	20/70	2,6	Nr. 6,5	24	10	5,60

ROTTWEIL STEEL GAME SPEED 28 - FÜR FLINTEN MIT NORMAL-BESCHUSS

231 69 80	ROTTWEIL STEEL GAME SPEED 28	12/70	3,0	Nr. 5	28	25	13,90
231 69 81	ROTTWEIL STEEL GAME SPEED 28	12/70	3,25	Nr. 4	28	25	13,90

ROTTWEIL COMPETITION LINE BLEISCHROTPATRONEN

NEU	241 04 80	ROTTWEIL TRAP GOLD 24 HV	12/70	2,4	Nr. 7,5	24	25	10,80
NEU	241 03 72	ROTTWEIL SKEET GOLD 24 HV	12/70	2,0	Nr. 9	24	25	10,80
NEU	241 04 78	ROTTWEIL SPORT GOLD 24 HV	12/70	2,2	Nr. 8	24	25	10,80
NEU	241 04 79	ROTTWEIL SPORT GOLD 28 HV	12/70	2,2	Nr. 8	28	25	11,70
NEU	241 04 81	ROTTWEIL SKEET STREU GOLD 24 HV	12/70	2,0 ⊗	Nr. 9	24	25	11,00
	240 51 53	ROTTWEIL SPECIAL SKEET	12/70	2,0	Nr. 9	24	25	7,90
	231 92 17	ROTTWEIL SPECIAL SPORT	12/70	2,2	Nr. 8	24	25	7,90
	231 91 04	ROTTWEIL SPECIAL TRAP	12/70	2,4	Nr. 7,5	24	25	7,90
	231 91 05	ROTTWEIL SPECIAL TRAP	12/70	2,4	Nr. 7,5	28	25	8,40
	231 94 69	ROTTWEIL SPECIAL SKEET STREU	12/67,5	2,0 ⊗	Nr. 9	24	25	8,00
	231 50 65	ROTTWEIL SPECIAL SKEET STREU	12/67,5	2,0 ⊗	Nr. 9	28	25	8,20
	231 81 10	ROTTWEIL SUBSONIC TRAP 28	12/67,5	2,4	Nr. 7,5	28	25	8,20
	231 69 34	ROTTWEIL FASAN FF	12/67,5	2,4	Nr. 7,5	28	25	11,10
	231 69 35	ROTTWEIL FASAN FF	16/67,5	2,0	Nr. 9	28	25	11,30
	231 69 36	ROTTWEIL FASAN FF	16/67,5	2,4	Nr. 7,5	28	25	11,30
	231 69 37	ROTTWEIL FASAN FF	20/67,5	2,0	Nr. 9	24	25	11,20
	231 69 38	ROTTWEIL FASAN FF	20/67,5	2,4	Nr. 7,5	24	25	11,20

ROTTWEIL COMPETITION LINE WEICHEISENSCHROTPATRONEN

ROTTWEIL STEEL SPORTPATRONEN - FÜR FLINTEN MIT NORMAL-BESCHUSS

231 91 02	ROTTWEIL STEEL SKEET HV	12/70	2,2	Nr. 8	24	25	8,90
231 91 03	ROTTWEIL STEEL TRAP HV	12/70	2,5	Nr. 7	24	25	8,90
231 91 01	ROTTWEIL STEEL TRAP HV	12/70	2,5	Nr. 7	28	25	9,80

⊗ = Streukreuz



Exklusiv für Sie



WWW.PASSION-MAGAZIN.DE





Unsere PASSION:
Insider-Wissen, Reportagen
und alle Informationen zu
den Top-Neuheiten. 

PASSION wird den registrierten Stammkunden und allen, die sich über die Produkte von Blaser, Mauser, SAUER, ZEISS und RWS informieren möchten, kostenfrei zugestellt. Zur Registrierung gelangen Sie unter www.passion-magazin.de (Abonnement).





Produkt	Bestell-Nr.	Kaliber/Eignung	Einzel- packung	Preis in € / Packung
---------	-------------	-----------------	--------------------	-------------------------

RWS RANDZÜNDER

	ohne Kugel	213 16 41	4 mm kurz	100	21,90
	mit Kugel Nr. 7	213 16 76	4 mm kurz	100	26,10
	ohne Kugel	213 16 68	4 mm lang	100	20,30
	ohne Kugel Plus	231 76 96	4 mm lang	100	25,00
	mit Kugel Nr. 7	213 16 84	4 mm lang	100	26,10

RWS FLOBERTPATRONEN

	Flobert-Rundkugel	231 93 55	6 mm	150	28,50
	Flobert-Spitzkugel	231 93 56	6 mm	150	32,90
	Flobert-Rundkugel	213 09 98	9 mm	50	21,90
	Flobert-Spitzkugel	213 10 05	9 mm	50	25,20
	Flobert-Doppelschrot	213 20 95	9 mm 1,9 mm Nr. 10	50	35,40

RWS PLATZPATRONEN

		211 90 64	8x57 IS Platz	50	78,30
---	--	-----------	---------------	----	-------

RWS VIEHBETÄUBUNGSKARTUSCHEN

	für Kleinvieh	*231 74 26	9x17 mm grün	50	31,90
	für Großvieh	*231 74 25	9x17 mm gelb	50	31,90
	für Bullen und Ochsen	*231 74 28	9x17 mm blau	50	31,90
	für schwerste Tiere	*231 74 27	9x17 mm rot	50	31,90

RWS ALARMPATRONEN

		213 48 45	Kaliber 12	10	25,90
		213 48 53	Kaliber 16	10	25,90



Produkt	Bestell-Nr.	Kaliber/Eignung	Einzel- packung	Preis in € / Packung
---------	-------------	-----------------	--------------------	-------------------------

GECO KNALLPATRONEN

	*231 86 31	6 mm Flobert Knall	100	10,70
	*231 86 30	.22 lang Knall	50	12,00
	*231 73 19	8 mm Knall	50	24,70
	*231 75 30	9 mm PA Knall	25	13,30
	*231 73 22	9 mm PA Knall	50	24,70
Mit Blitzeffekt	*231 76 95	9 mm PA Knall Super Flash	25	20,90
	*231 86 38	9 mm R Knall (SP-RK)	50	24,70
	*231 75 08	9 mm R Knall (Nitro-RB)	50	24,70

GECO PLASTIKMANÖVER / EXERZIERPATRONE

	Manöverpatrone	212 82 84	9 mm Luger	50	42,30
	Exerzierpatrone	*231 76 08	9 mm Luger	50	174,00

Die mit * gekennzeichneten Produkte sind erwerbsscheinfrei

Achtung – Gefahr durch Feuer oder Splitter, Spreng- und Wurfstücke. – Von Hitze, heißen Oberflächen, Funken, offenen Flammen sowie anderen Zündquellen fernhalten. Nicht rauchen.



WIEDERLADEN

Die Munition entscheidet

Das Selbst- bzw. Wiederladen, das „Maßschneidern“ seiner eigenen Patronen, eröffnet sowohl Jägern als auch Schützen völlig neue Möglichkeiten. Allein das Gefühl bei Verwendung erstklassiger Komponenten seine Patronen exakt den eigenen Bedürfnissen anpassen zu können, ist für viele schon eine große Sache. Und außerdem wird das Schießen billiger und der Selbstlader gewinnt wertvolle Erfahrungen hinsichtlich Munition und Waffe.



Bestell-Nr.	Zündhütchen-Nr.	Ø mm	Bezeichnung	Eignung	Einzel- packung.	Verk. packung.	Preis in € / Packung
-------------	-----------------	------	-------------	---------	---------------------	-------------------	-------------------------

RWS-AMBOSSZÜNDHÜTCHEN SINOXID (in Schiebeschachteln)

210 22 50	4031	4,45	für kleinkalibrige Pistolen- und Revolverpatronen	6,35; 7,65; 9 mm Luger; .32 S&W lang; .38 S&W; .38 Special; .40 S&W; .357 Mag.	250	2500	19,00
210 30 60	4047	4,45	für kleinkalibrige Pistolen- u. Revolverpatronen, Magnum	9 mm Luger; .32 S&W lang; .38 Special; .40 S&W; .357 Mag.	250	2500	17,00
210 23 15	5337	5,33	für großkalibrige Pistolen- und Revolverpatronen	.45 Auto; .45 Colt; .44-40; .44 Mag.; .41 Mag.	250	2500	19,30
210 22 85	4033	4,45	für kleinkalibrige Büchsenpatronen	.22 Hornet; .222 Rem.; 5,6 x 50 5,6 x 50 R; .30 Carbine; .223	250	2500	17,70
210 23 58	5341	5,33	für großkalibrige Büchsenpatronen	5,6 x 52 R; 5,6 x 57; .243 Win.; 6,5 x 57; 7 x 57 R; 7 x 64; 8 x 57 IS; .404	250	2500	21,00
210 23 90	5333	5,33	für großkalibrige Büchsenpatronen, Magnum	6,5 x 68; 7 x 64; 7 mm Rem.Mag.; 8 x 68 S	250	2500	21,00

RWS-AMBOSSZÜNDHÜTCHEN - SCHWERMETALLFREI (in Schiebeschachteln)

 GreenFire
Technology

231 56 19	4066	4,45	für kleinkalibrige Pistolen- und Revolverpatronen	6,35; 7,65; 9 mm Luger; .40 S&W; .32 S&W lang; .38 S&W; .38 Special; .357 Mag.	250	2500	17,40
-----------	-------------	-------------	---	--	-----	------	-------

RWS-BERDANZÜNDHÜTCHEN SINOXID (in Faltschachteln)

210 43 34	4506	4,50	für kleinkalibrige Pistolen- und Revolverpatronen	6,35 mm; 7,65 mm; 9 mm kurz etc.	250	2000	13,30
210 43 50	4521	4,50	für kleinkalibrige Pistolen- und Revolverpatronen	9 mm Luger etc.	250	2000	13,30
210 43 85	5005	5,00	für großkalibrige Pistolen- und Revolverpatronen	diverse Pistolen-Patronen, nicht standardisiert	250	2000	13,30
210 44 23	5620	5,50	für großkalibrige Büchsenpatronen	Büchsenpatronen 6,5 bis 9,3 mm etc.	250	2000	14,50

RWS-VORDERLADERZÜNDHÜTCHEN SINOXID (in Runddosen)

231 93 54	1075	4,47	gerippt	Vorderlader	250	2500	14,80
231 93 53	1075	4,47	gerippt plus (verstärkt)	Vorderlader	250	2500	15,50
210 38 93	1218	5,90	6flügelig	Schlaghammer	200	1000	22,20
210 52 76	1081	6,12	4flügelig	Vorderlader	200	1000	13,80

RWS-ZÜNDUNG SINOXID (in Schiebeschachteln)

210 14 91	7213	6,17	Medium Zündung 209 S	Schrotpatronen	100	1000	20,00
210 16 88	7002	5,68	Zündung VI	Schrotpatronen/Böllere	100	1000	40,00

Diese Produkte sind erwerbsscheinfrei

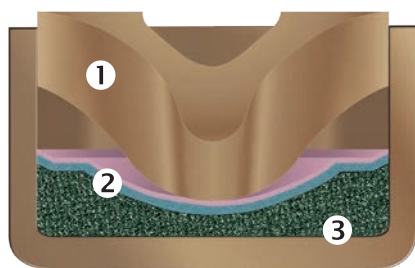

Schematisches Schnittbild

① Amboss, ② Lackschicht, ③ Zündmittel

DREI... ZWEI... EINS... ZÜNDUNG

RWS-Anzündhütchen unterliegen anspruchsvollsten Qualitätsprüfungen. Die Produktion des Anzündhütchens erfolgt auf einer vor wenigen Jahren installierten hochmodernen Fertigungsanlage. Die Herstellung wird in der Reihenfolge Stanzen, Napf ziehen, Zündsatz einbringen, Trocknen und Pressen sowie Amboss eindrücken von integrierten automatischen Qualitätsprüfungen begleitet. Mit modernsten, optoelektronischen Prüfmitteln werden sie auf Abweichungen in Aufbau und Maßhaltigkeit überprüft. Die Anzündempfindlichkeit unserer Anzündhütchen wird so eingestellt, dass die Zündung bei einem ausreichend tiefen und zentrischen Aufschlag durch den Schlagbolzen der Waffe mit 100%iger Sicherheit erfolgt.





BÜCHSENPATRONENGEKOSCHOSSE



RWS ist weltweit der einzige bedeutende Hersteller von Büchsenpatronen, der Jagdgeschosse ausschließlich aus eigener Fertigung anbietet. Mit mehr als neun verschiedenen Jagdgeschossen und zahlreichen weiteren für militärische, polizeiliche und sportliche Anwendungsbereiche verfügt RWS über die wohl breiteste Geschosspalette

überhaupt. Modernste Fertigungsmethoden gewährleisten höchste Maßhaltigkeit und eine einwandfreie Oberflächenbeschaffenheit. Nur Geschosse, die den strengen internen RWS-Spezifikationen gerecht werden, gelangen dann auch in den Waffenfachhandel.





KALIBER 5,6 MM

	Bestell-Nr.	Typ	Gewicht		Diam.	Einzel-	Preis
			g	gr		pack.	in € /
							Packung
	214 61 77	TMS	3,0	46	.224	100	35,60
	214 57 82	MJ	3,0	46	.224	100	25,30
	214 68 43	MJ	3,0	46	.224	1000	225,10
	214 58 47	VMS	3,0	46	.224	100	55,50
	214 56 50	TMS	3,24	50	.224	100	55,50
	231 33 43	MJ	3,4	52	.224	100	33,50
	231 33 44	MJ	3,4	52	.224	1000	289,00
	214 59 60	TMS	3,6	55	.224	100	55,50
	214 57 90	TMS	4,1	63	.224	100	55,50
	214 62 31	KS	4,8	74	.224	50	55,50
	214 56 42	TMS	4,6	71	.228	50	35,90







KALIBER 6 MM

	214 64 36	KS	6,2	96	.243	50	56,30
	214 56 77	TMS	6,5	100	.243	50	56,30

KALIBER 6,5 MM

	Bestell-Nr.	Typ	Gewicht		Diam.	Einzel-	Preis
			g	gr		pack.	in € /
							Packung
	240 74 46	EVO GREEN	6,0	93	.264	50	83,80
	214 64 60	KS	8,2	127	.264	50	61,40
	231 14 63	DK	9,1	140	.264	50	61,40
	214 56 85	TMR	10,3	159	.264	50	46,20

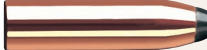
KALIBER 7 MM

	214 62 90	KS	8,0	123	.284	50	54,50
	231 85 20	EVO GREEN	8,2	127	.284	50	83,80
	241 10 37	SPEED TIP PRO	9,7	150	.284	50	81,90
	231 59 60	EVO	10,3	159	.284	50	83,50
	214 62 58	KS	10,5	162	.284	50	59,30
	214 55 29	ID Classic	10,5	162	.284	50	80,30
	214 57 07	TMR	11,2	173	.284	50	46,20
	214 60 29	HMK	11,2	173	.284	50	76,60
	214 55 37	ID Classic	11,5	177	.284	50	80,30





KALIBER .270



Bestell-Nr.	Typ	Gewicht g	Diam. gr	Einzel- pack.	Preis in € / Packung	
 214 59 95	HMK	8,4	130	.277	50	70,60
 214 64 28	KS	9,7	150	.277	50	59,30

KALIBER 7,62 MM / .30

Bestell-Nr.	Typ	Gewicht g	Diam. gr	Einzel- pack.	Preis in € / Packung	
 231 85 21	EVO GREEN	8,8	136	.308	50	83,80
 214 63 04	KS	9,7	150	.308	50	54,50
 214 54 80	ID Classic	9,7	150	.308	50	80,30
 241 10 35	SPEED TIP PRO	10,7	165	.308	50	81,90
 214 63 71	KS	10,7	165	.308	50	54,50
 214 60 45	DK	10,7	165	.308	50	56,30
 214 60 10	HMK	11,7	181	.308	50	76,60
 214 54 99	UNI Classic	11,7	181	.308	50	80,30
 231 59 59	EVO	11,9	184	.308	50	83,50
 214 62 07	KS	13,0	200	.308	50	54,50
 231 47 19	UNI Classic	13,0	200	.308	50	80,00

KALIBER 8 MM S







Bestell-Nr.	Typ	Gewicht g	Diam. gr	Einzel- pack.	Preis in € / Packung	
 231 85 22	EVO GREEN	9,0	139	.323	50	91,60
 214 64 44	KS	11,7	181	.323	50	59,30

Bestell-Nr.	Typ	Gewicht g	Diam. gr	Einzel- pack.	Preis in € / Packung	
 214 60 53	HMK	12,1	187	.323	50	81,60
 214 55 10	ID Classic	12,8	198	.323	50	85,50
 231 74 11	EVO	13,0	200	.323	50	89,50

KALIBER 8,6 MM

 241 10 38	SPEED TIP PRO	16,2	250	.338	50	88,90
--	--------------------------	------	-----	------	----	-------

KALIBER 9,3 MM

 231 85 23	EVO GREEN	11,9	184	.366	50	89,90
 214 60 02	DK	14,6	226	.366	50	66,20
 214 64 52	KS	16,0	247	.366	50	61,40
 214 60 88	HMK	16,7	258	.366	50	81,60
 214 57 74	TMR	18,5	285	.366	50	48,50
 231 74 12	EVO	18,8	291	.366	50	89,50
 214 55 02	UNI Classic	19,0	293	.366	50	85,50

KALIBER 10,3 MM

 214 58 71	KS	16,4	253	.413	50	61,40
--	-----------	------	-----	------	----	-------

KALIBER .375

 214 59 28	UNI Classic	19,5	301	.375	50	85,50
--	------------------------	------	-----	------	----	-------

Diese Produkte sind erwerbsscheinfrei



HÜLSEN

Hülsen von Büchsenpatronen müssen extremsten Gasdrücken von bis zu 7.000 bar standhalten und gelten bei Experten als Lebensversicherung des Schützen. Damit Sie stets auf der sicheren Seite sind, haben wir diesen wohl anspruchsvollsten Test der Branche entwickelt. Bei Fertigungsbeginn werden aus jedem Los Stichproben gezogen, zu Patronen laboriert und einer extrem überhöhten Beanspruchung unterzogen:

- Mit 10% Überdruck in speziell präparierten Prüfläufen mit teilweise unzulässigen Verschlussabständen von 0,2 mm und 0,4 mm. Diese Verschlussabstände sollen am Markt real existierende und ausgeschossene Waffen simulieren.
- Mit 30% Überdruck in Prüfläufen, die nach CIP-Vorgaben gefertigt sind.

Eine Hülse, die diese Qualitätskontrolle passiert, ist von besonderem Format. Es ist eine RWS.



RWS BÜCHSENPATRONENHÜLSEN FÜR AMBOSSZÜNDHÜTCHEN

Bestell-Nr.	Kaliber	Einzelpackung	Preis in € / Packung
214 44 68	.22 Hornet	20	23,40
214 45 06	.222 Rem.	20	25,90
214 45 22	.223 Rem.	20	25,90
214 46 03	5,6 x 50 Magnum	20	28,40
214 45 81	5,6 x 50 R Magnum	20	28,40
214 45 57	5,6 x 52 R	20	31,60
214 45 73	5,6 x 57	20	36,90
214 46 46	6,5 x 55 SE	20	30,50
214 46 38	6,5 x 57	20	30,50
214 46 54	6,5 x 57 R	20	30,50
214 46 62	6,5 x 65 RWS	20	30,50
214 46 70	6,5 x 65 R RWS	20	30,50
214 46 89	6,5 x 68	20	36,90
214 47 19	.243 Win.	20	30,50
214 47 27	.270 Win.	20	30,50
214 44 84	7 x 57	20	30,50
214 44 92	7 x 57 R	20	30,50

Bestell-Nr.	Kaliber	Einzelpackung	Preis in € / Packung
214 48 08	7 x 64	20	30,50
214 48 32	7 x 65 R	20	30,50
214 48 75	7 mm Rem. Magnum	20	47,30
214 44 33	.30-06	20	30,50
214 47 51	.308 Win.	20	30,50
214 47 94	.30 R Blaser	20	30,50
214 47 78	.300 Win. Mag.	20	36,90
214 49 48	8 x 57 JS	20	30,50
214 49 80	8 x 57 JRS	20	30,50
214 50 30	8 x 68 S	20	36,90
214 50 49	8,15 x 46 R	20	30,50
214 50 81	9,3 x 62	20	36,90
214 51 03	9,3 x 64	20	36,90
214 51 46	9,3 x 74 R	20	36,90
214 51 97	10,3 x 60 R	20	39,20
214 51 62	.375 H & H Mag.	20	47,30



HÜLSEN

Die Hülse ist das Herz der Patrone

Eine gute Hülse muss mehrfach verwendet werden können, bevor man sie ersetzen sollte. Damit sie den Belastungen gewachsen ist, denen sie während der Schussabgabe ausgesetzt ist, darf man nicht am falschen Ende sparen. Die Hülsenmaße müssen genau eingehalten werden, mit kleinsten Toleranzen und ständigen Kontrollen

während des gesamten Fertigungsprozesses, um ein perfektes Produkt herzustellen. Die hohe und stets gleichmäßige Qualität der Norma Hülsen kennt und schätzt man auf der ganzen Welt. Und das ist auch einer der Gründe, weshalb viele bekannte Munitionshersteller Norma Hülsen für die Produktion ihrer Patronen kaufen.

NORMA HÜLSEN FÜR AMBOSSZÜNDHÜTCHEN

Bestell-Nr.	Kaliber	Einzelpackung	Preis in € / Packung
231 88 76	.17 Rem.	100	151,40
231 72 23	.204 Ruger	100	151,40
231 60 11	.220 Swift	100	171,70
231 60 12	.222 Rem.	100	117,20
231 60 13	.223 Rem	100	131,50
231 60 14	.22-250 Rem.	100	154,90
231 60 10	5,6 x 52R	100	193,80
231 60 16	6mm Norma BR	100	164,20
231 69 90	6 mm XC	100	179,60
231 60 15	.243 Win.	100	131,80
231 74 93	.25-06	100	151,40
231 60 18	6,5 Jap.	100	159,70
231 60 19	6,5 Carcano	100	154,90
231 69 91	.260 Rem.	100	167,10
231 60 20	6,5 x 54 MS	100	116,70
231 93 02	6,5 Creedmoor	100	192,40
231 60 21	6,5x55 SE	100	170,90
231 60 17	6,5-284	100	187,80
231 74 94	.264 Win. Mag.	100	185,70
231 60 22	.270 Win.	100	151,70
231 60 23	.270 WSM	50	100,00
231 60 26	7x57R	100	140,50
231 60 24	7x57	100	139,20
231 69 92	7x61 Super	100	167,10
231 60 29	7mm-08 Rem.	100	149,50
231 69 93	7x65R	100	188,40
231 69 94	.280 Rem.	100	154,60
231 60 27	7x64	100	170,10
231 60 28	7mm Rem. Mag	100	203,30
231 84 61	7mm Blaser	50	155,20
231 60 30	7,5x55 Swiss	100	168,10
231 60 32	7,62x54R	100	185,00
231 60 31	.308 Win.	100	152,90
231 60 33	.308 Norma Mag.	50	108,90
231 60 34	.30-06	100	156,90
231 69 95	.300 SAUM	50	91,20
231 84 99	.300 Blaser Mag.	50	168,90
231 60 36	.300 WSM	50	100,00
231 77 92	.300 RUM	50	96,10
231 60 35	.300 Win. Mag.	50	110,00
231 74 95	.300 Norma Mag.	50	131,00
231 69 96	.300 H&H	50	91,20
231 60 37	7,65 Arg.	100	150,90
231 60 38	7,7 Jap.	100	146,40
231 60 39	8x57 JS	50	66,50

Bestell-Nr.	Kaliber	Einzelpackung	Preis in € / Packung
231 60 40	8x57 JRS	50	71,00
231 60 41	.338 Win. Mag.	50	100,60
231 60 42	.338 Lapua Mag.	50	174,20
231 74 96	.338 Norma Mag.	50	131,00
231 84 62	.338 Blaser Mag.	50	182,40
231 69 97	.35 Whelen	50	79,10
231 60 43	.358 Norma Mag.	50	103,60
231 60 44	9,3x57	50	72,20
231 60 45	9,3x62	50	82,00
231 60 46	9,3x74R	50	91,40
231 60 47	.375 H&H Mag.	50	168,60
231 84 63	.375 Blaser Mag.	50	195,80
231 77 81	.375 Flanged Mag. NE	50	186,20
231 60 48	.404 Rimless NE	50	198,90
231 60 49	.416 Rigby	50	201,20
231 77 82	.416 Taylor	50	171,80
231 77 83	.416 Rem. Mag.	50	200,40
231 77 84	.500 / .416 NE	20	100,40
231 60 50	.45 Cylindrical	50	181,60
231 72 22	.45-120	50	166,00
231 77 85	.450 Rigby Rimless	20	97,40
231 60 51	.458 Win.	50	169,40
231 60 52	.458 Lott	50	185,80
231 60 53	.470 Nitro Express	20	115,00
231 77 88	.500 Jeffery	20	106,00
231 77 86	.500 NE	20	111,30
231 77 87	.505 Magnum Gibbs	20	126,20

NORMA WEATHERBY HÜLSEN

Bestell-Nr.	Kaliber	Einzelpackung	Preis in € / Pckung
231 60 54	.224 Wby. Mag.	50	131,80
231 60 55	.240 Wby. Mag.	50	127,10
231 60 56	.257 Wby. Mag.	50	208,20
231 60 57	.270 Wby. Mag.	50	176,30
231 60 58	7mm Wby. Mag.	50	136,60
231 60 59	.300 Wby. Mag.	50	132,50
231 60 60	.30-378 Wby. Mag.	50	196,20
231 60 61	.338-06 Wby. Mag.	50	140,80
231 60 62	.338-378 Wby. Mag.	50	196,20
231 60 63	.340 Wby. Mag.	50	140,50
231 60 64	.378 Wby. Mag.	50	196,50
231 60 65	.416 Wby. Mag.	50	312,00
231 60 66	.460 Wby. Mag.	50	326,30



BÜCHSENPATRONENGESCHOSSE

Norma Geschosse - Ein Jahrhundert Erfahrung und Entwicklung: Hundert Jahre lang war das Leitmotiv von Norma Präzision und Qualität. Ein ständiger Entwicklungsprozess von den Stahlmantelgeschossen der Vergangenheit bis hin zu den heutigen Präzisionsgeschossen mit

Tombakmantel und verbundenen Kernen führte Norma in seine heutige Spitzenposition. Der Grund ist ganz einfach: Ein durchdachter Herstellungsprozess und ständige Kontrolle der einzelnen Komponenten bis hin zum fertigen Produkt.

Bestell-Nr.	Geschoss-Typ	g	Gewicht gr	Einzel- pack.	Preis in €/ Packung
-------------	--------------	---	---------------	------------------	------------------------

KAL. 5,7 MM (.224)

					
231 60 67	Bleispitze	3,2	50	100	58,20
					
231 60 69	Bleispitze	3,4	53	100	63,50
					
231 69 99	Oryx	3,6	55	100	83,50
					
231 60 68	VM	3,6	55	100	64,10
					
231 60 70	Bleispitze	4,0	62	100	64,10

KAL. 6 MM

					
231 77 90	VM	6,2	95	100	112,20
					
231 60 71	Oryx	6,5	100	100	124,40
					
231 72 21	Bleispitze	6,5	100	100	105,40
					
231 77 89	Diamond Line	6,8	105	500	519,00

Diese Produkte sind erwerbsscheinfrei

Bestell-Nr.	Geschoss-Typ	g	Gewicht gr	Einzel- pack.	Preis in €/ Packung
-------------	--------------	---	---------------	------------------	------------------------

KAL. 6,5 MM

					
231 77 91	Hohlspitze	6,5	100	100	89,70
					
231 60 74	VM	7,8	120	100	67,20
					
231 60 72	Diamond Line	8,4	130	500	236,40
					
231 60 73	Hohlspitze	8,4	130	500	214,20
					
231 60 76	Oryx	10,1	156	100	127,70
					
231 60 77	Alaska	10,1	156	100	80,80
					
231 60 78	Vulkan	10,1	156	100	103,10

KAL. .270

					
231 60 80	VM	8,4	130	100	81,50
					
231 60 81	Oryx	9,7	150	100	114,00
					
231 77 93	Vulkan	10,1	156	100	82,00

Bestell-Nr.	Geschoss-Typ	Gewicht g	gr	Einzel- pack.	Preis in €/ Packung
-------------	--------------	--------------	----	------------------	------------------------



KAL. 7 MM

					
231 60 82	VM	9,7	150	100	73,50
					
231 60 83	Oryx	10,1	156	100	99,50
					
231 77 95	Oryx	11,0	170	100	92,20
					
231 60 84	Vulkan	11,0	170	100	88,10

KAL. .30

					
231 60 90	VM	9,7	150	100	72,70
					
231 84 31	Oryx	10,7	165	100	133,30
					
231 60 86	Diamond Line	10,9	168	100	106,60
					
240 35 00	Tipstrike	11,0	170	100	108,70
					
231 60 87	Oryx	11,7	180	100	127,10
					
231 60 89	Alaska	11,7	180	100	91,80
					
231 60 91	Vulkan	11,7	180	100	97,90
					
231 60 88	Oryx	13,0	200	100	128,10

KAL. 8 MM S

					
231 60 94	VM	8,0	123	100	77,20
					
231 60 92	Oryx	12,7	196	100	119,70
					
231 60 93	Alaska	12,7	196	100	99,50

Bestell-Nr.	Geschoss-Typ	Gewicht g	gr	Einzel- pack.	Preis in €/ Packung
-------------	--------------	--------------	----	------------------	------------------------

					
231 60 95	Vulkan	12,7	196	100	106,10

KAL. .338

					
231 72 20	VM	14,6	225	50	55,10
					
231 60 96	Oryx	14,9	230	50	65,00

KAL. .358

					
231 77 97	VM	15,0	232	50	53,30
					
231 60 97	Oryx	16,2	250	50	64,10

KAL. 9,3 MM

					
231 61 00	Oryx	15,0	232	100	162,60
					
231 60 98	Vulkan	15,0	232	100	128,00
					
231 60 99	VM	15,0	232	100	81,20
					
231 61 01	Oryx	18,5	285	50	82,80
					
231 61 02	Alaska	18,5	285	50	65,20
					
231 70 00	Oryx	21,0	325	50	72,50

KAL. .375

					
231 61 03	Oryx	19,4	300	50	65,00



WIEDERLADEN

ANZÜNDHÜTCHEN **NEU**



Bestell-Nr.	Typ	Ø mm	Eignung	Kaliber	Einzel-pack.	Verk. pack.	Preis in € / Packung
240 94 51	Small Pistol primer	4,45	für kleinkalibrige Pistolen- und Revolverpatronen	6,35 7,65 9 mm Luger 9x21 .32 S&W lang .38 Special WC .38 Special .38 Super Auto .40 S&W .357 Mag.	250	2500	8,90
240 94 52	Small Rifle primer	4,45	für kleinkalibrige Büchsenpatronen	.22 Hornet .222 Rem. 5,6 x 50 5,6 x 50 R .30 Carbine .223	250	2500	8,90

ROTTWEIL SCHROT

Bestell-Nr.	Schrot-Durchmesser		Gewicht / Sack	Preis in € /Sack
231 77 24	2,0 mm	Blei	5 kg	59,00
231 77 25	2,4 mm	Blei	5 kg	59,00
231 77 26	3,0 mm	Blei	5 kg	59,00

NORMA WIEDERLADEBUCH

Bestell-Nr. 231 61 19

Immer die richtige Laborierung! Das Norma Wiederladebuch ist nun in seiner 2. Auflage erhältlich. Interessantes aus der Geschichte, wertvolle Empfehlungen und erprobte Ladedaten für 87 Kaliber mit Geschossen und Pulver von Norma garantieren eine spannende Lektüre und viele neue Erkenntnisse. Für jedes Kaliber gibt es sowohl Maßangaben gemäß CIP-Norm als auch reichliche Infos über den Hintergrund und den Einsatzbereich der einzelnen Patronen. Außerdem Angaben über Lauf- und günstigste Zugbemessungen für die verschiedenen Patronentypen.

46,90 €



In englischer Sprache

GESCHOSSE FÜR BÜCHSENPATRONEN

Bestell-Nr. Typ Gewicht g gr Diam. Einzel-pack. Preis in € / Packung

KALIBER .243



KALIBER 6,5 mm

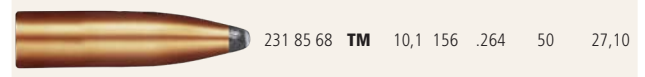

KALIBER 7 mm

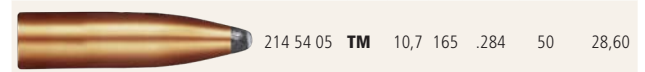

KALIBER .30

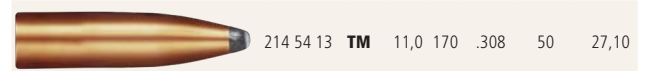

KALIBER 8 MM S

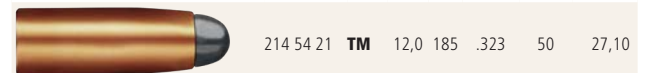

KALIBER 9,3 MM

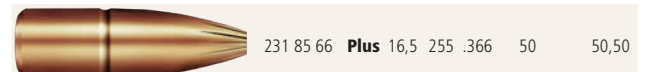
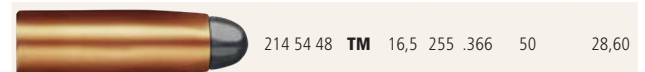

Diese Produkte sind erwerbsscheinfrei

GESCHOSSE FÜR PISTOLEN- UND REVOLVERPATRONEN

	Kaliber	Typ	Gewicht		Diam	Bestell-Nr.	Packungsgröße	Preis in € / pro Packung
			g	gr				
	9mm	VM RK	8,0	124	.355	240 04 00	200	26,80
						240 04 01	1500	186,30
	9mm	Hexagon	8,0	124	.355	231 90 10	200	36,30
						231 90 11	1500	253,20
	9mm	VM FK	10,0	154	.355	231 81 47	200	36,60
						231 81 48	1500	258,90
	9mm	HS	7,5	115	.355	231 81 49	200	32,60
	.40 S&W	VM FK	11,7	180	.401	231 81 50	200	39,90
						231 81 51	1500	290,90
	.45 Auto	VM RK	14,9	230	.451	231 81 53	200	46,30
	.45 Auto	HS	14,9	230	.451	231 81 54	200	53,30
	.38 SP/.357 Mag.	VM FK	10,2	158	.357	231 81 55	200	37,80
						231 81 56	1500	264,90
	.38 SP/.357 Mag.	HS	10,2	158	.357	231 81 57	200	38,90
	.38 SP/.357 Mag.	Hexagon	11,7	180	.357	231 94 83	200	54,90
						231 94 84	1500	389,70

HÜLSEN FÜR PISTOLEN- UND REVOLVERPATRONEN

Bestell-Nr.	Kaliber	Packungsgröße	Preis in € pro Packung	Bestell-Nr.	Kaliber	Packungsgröße	Preis in € pro Packung
231 81 29	9mm Luger	100	19,70	231 81 35	.45 Auto	100	23,70
231 81 30	9mm Luger	1000	170,30	231 81 36	.45 Auto	1000	202,80
231 81 31	.38 Super Auto	100	20,50	231 81 37	.38 Special	100	20,50
231 81 32	.38 Super Auto	1000	188,70	231 81 38	.38 Special	1000	191,00
231 81 33	.40 S&W	100	20,50	231 81 39	.357 Mag	100	21,50
231 81 34	.40 S&W	1000	178,40	231 81 40	.357 Mag	1000	192,10

Diese Produkte sind erwerbsscheinfrei



TREIBLADUNGSPULVER

Für jeden Zweck gibt es eine geeignete Sorte Pulver - es handelt sich um gelatinierte Nitrozellulose, zum Teil mit speziellen Zusätzen. Grundstoffe, Form und Endbehandlung bestimmen, ob es langsam oder schnell abbrennt, und wie gut es bei den verschiedenen Kalibern und Geschossen wirkt. Man unterscheidet zwischen ein-, zwei- und dreibasigen Treibladungspulvern. Einbasig wird aus reiner Nitrozellulose hergestelltes Pulver genannt. Bei Munition mit verhältnismäßig geringem Geschossgewicht, jedoch hoher Mündungsgeschwindigkeit, also bei Hochleistungsmunition mit gestreckter Flugbahn, reicht die Energie der reinen Nitrozellulose nicht mehr aus. Man erhöht sie durch Zugabe stärkerer Energie wie Nitroglycerin oder ähnlicher Stoffe. Alle Treibladungspulver unterliegen ohne Ausnahme den Auflagen des Sprengstoffgesetzes. Unsere Treibladungspulver beziehen wir von renommierten, europäischen Pulverherstellern. Vor der Verwendung prüfen wir im Chemielabor gegen Rücklagen, ob die spezifischen Eigenschaften der Pulversorte erhalten geblieben sind.



FÜR BÜCHSENPATRONEN

Produkt	Menge	Bestell-Nr.	Preis in €
R 901	Kanister 500 g	240 71 91	61,10

Offensives Pulver z.B. für die Patronen .222 Rem. bis 5,6 x 50 (R) Magnum. Das Pulver ist vornehmlich für Hülsen mit geringem Fassungsvermögen bei gleichzeitiger Verwendung leichter Geschosse geeignet. Darüber hinaus aber auch zum Fertigen reduzierter Ladungen mit leichten bis mittelschweren Geschossen.

R 902	Kanister 500 g	240 71 92	61,10
--------------	-----------------------	------------------	--------------

Dieses Pulver brennt etwas langsamer ab als R 901 und kommt deswegen für sehr viele Hülsen von .222 Rem. bis 9,3 x 74 R in Frage. Generell kann es als geeignet für mittlere Hülsen und leichte bis mittelschwere Geschosse, sowie für kurze Läufe angesehen werden.

R 903	Kanister 500 g	240 71 93	61,10
--------------	-----------------------	------------------	--------------

Universalpulver für alle Büchsenpatronen mittlerer Größe und Normal schwere Geschosse. Geeignet für Kaliber von 5,6 x 50 bis 9,3 x 74 R. Ausschlaggebend für die Universalität von R 903 ist nicht nur die Anpassungsfähigkeit an viele verschiedene Hülsenformen, sondern auch die Flexibilität bezüglich der Anzündung, welche auch bei geringeren Ladedichten zu einem gleichmäßigen und vollständigen Pulverabbrand führt.

Produkt	Menge	Bestell-Nr.	Preis in €
R 904	Kanister 500 g	240 71 94	61,10

Dieses Pulver brennt langsamer ab als R 907 und ist in dafür geeigneten Hülsen bei gleicher Leistung unter Umständen gasdruckschwächer. Im Vergleich zum nächst langsameren Rottweil Pulver R 905, dem extrem progressiven Pulver der Rottweil-Familie, hat das R 904 den Vorteil der geringeren Raumbeanspruchung. Es kann daher bei begrenztem Hülsenvolumen mehr Leistung erzielt werden.

R 905	Kanister 500 g	240 71 95	61,10
--------------	-----------------------	------------------	--------------

Dies ist das progressivste Pulver der Rottweil-Reihe und besonders zum Laden großvolumiger Hochleistungspatronen geeignet, sofern schwere Geschosse aus langen Läufen verschossen werden sollen. Die Anwendungsbreite von R 905 reicht von 5,6 x 57 bis 8 x 68 S und anderen Magnum-Patronen.

R 907	Kanister 500 g	240 71 96	61,10
--------------	-----------------------	------------------	--------------

In der Abbrandgeschwindigkeit liegt R 907 zwischen R 903 und R 904. Es füllt die relativ große Lücke zwischen den beiden Pulvern. Ladedaten wurden für verschiedene Kaliber ermittelt. Besonders geeignet scheint es für 8-mm-Patronen (.318 Diameter).



Achtung - Gefahr durch Feuer oder Splitter, Spreng- und Wurfstücke. - Von Hitze, heißen Oberflächen, Funken, offenen Flammen sowie anderen Zündquellen fernhalten. Nicht rauchen. - Nur in Originalverpackung aufbewahren. - Schutzhandschuhe/Schutzkleidung/Augenschutz/Gesichtsschutz tragen. - Bei Brand: Explosionsgefahr. Umgebung räumen. KEINE Brandbekämpfung, wenn das Feuer explosive Stoffe erreicht.

Im Internet: ruag-ammotec.de

21 Marken, 400 Händler, Händlersuche, Produktfinder, Katalog-PDFs, Tägliche News

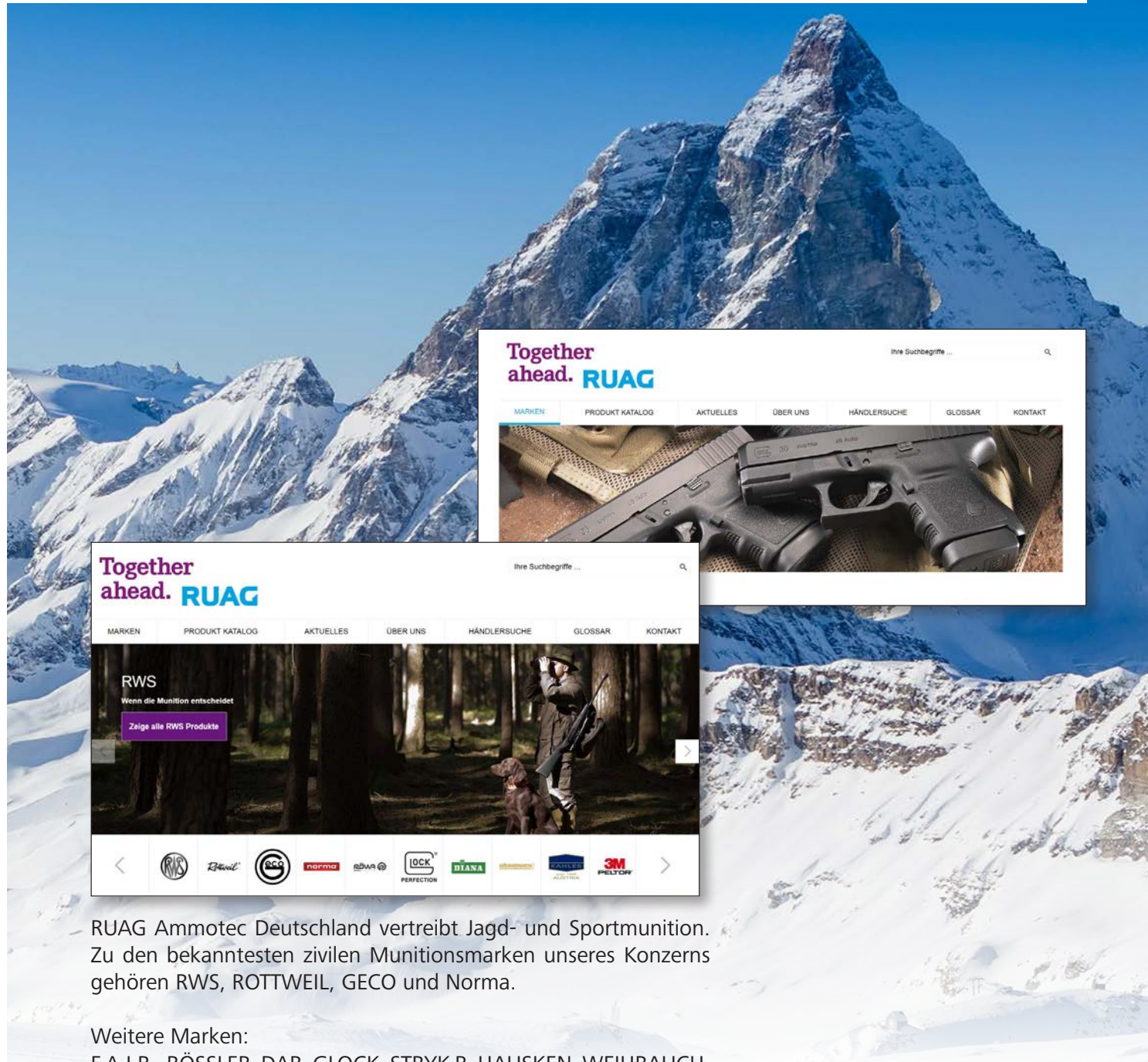

- RUAG Ammotec Deutschland vertreibt Jagd- und Sportmunition. Zu den bekanntesten zivilen Munitionsmarken unseres Konzerns gehören RWS, ROTTWEIL, GECO und Norma.

Weitere Marken:

F.A.I.R., RÖSSLER, DAR, GLOCK, STRYK B, HAUSKEN, WEIHRAUCH, GAMO, NITEHOG, TIER ONE, 4 Stable Sticks, 3M PELTOR, THERMO, HOPPES 9, FLUNA TEC, BREAK FREE und BALLISTOL.

Unser gesamtes Angebot

ruag-ammotec.de

**Together
ahead. RUAG**



Seit ihrer Gründung im Jahr 1971 hat sich die italienische Firma F.A.I.R.® auf die Herstellung funktioneller und äußerst zuverlässiger Flinten für Jagd und Sport spezialisiert. F.A.I.R.®-Produkte werden von all jenen Jägern und Sportschützen gekauft, die von einer Flinte mehr als nur gutes Aussehen erwarten. Kunden der Marke F.A.I.R.® wollen ein technisch ausgefeiltes und zuverlässiges Produkt, mit dem sie beste Aussichten auf Erfolg haben.

Die Firma F.A.I.R.® steht in der jahrhundertealten Tradition der italienischen Waffenmanufaktur. In die Entwicklung und Produktion fließen seit jeher die weltweit neuesten Innovationen hinsichtlich Mechanik und Technik ein.

Alle mechanischen Teile werden auf Basis eingehender Forschungs- und Entwicklungsarbeit entworfen. F.A.I.R.® arbeitet dabei mit Kunden auf der ganzen Welt zusammen. Durch deren Erfahrungen und Anforderungen und eine kontinuierliche Weiterentwicklung der Produkte kann eine breite Palette exklusiver Flinten angeboten werden, die genau an die Erfordernisse der unterschiedlichen Jagd- und Sportdisziplinen angepasst sind.

NEU **GAME**

Technische Daten:

Lauflänge	73 cm
Schaftlänge	36,8 cm
Gewicht	3.450 g
Schaft	Spezialjagdschaft, Vorderschaft mit Schnabel
Basküle	Stahl
Chokeeinsätze	Inner-Technichoke, Cylinder, 1/4, 1/2
Laufschiene	7 mm breit, ventiliert, guillochiert
Sonstiges	selektiver Einabzug, Ejektor, Messing-Korn, Stahlschrotbeschluss, ventilierte Gummi-Schaftkappe, Laufumschaltung, Riemenbügel zur Montage

1.395,00 €

Die neue F.A.I.R. GAME wurde für anspruchsvolle Kunden entwickelt. Ihr geradliniges und gleichzeitig elegantes Erscheinungsbild wurde in Zusammenarbeit mit unseren Spezialisten entworfen. Die schwarze Basküle wirkt durch ihre Schlichtheit sehr elegant. Dies wird durch das Zusammenspiel von matten und glänzenden Seitenflächen noch hervorgehoben.

Bestell-Nr.	Modell	Kaliber	Lauflänge	Preis in €
241 05 82	GAME	12/76	73 cm	1.395,00
241 05 84	GAME	20/76	73 cm	1.395,00

Aufpreis für Umbau auf Hinterschaft links 150,00 €

SLX DELUXE



Die SLX DELUXE besticht durch ihre hervorragende Verarbeitung mit viel Liebe zum Detail. Das zeigen schon die schönen Gravuren mit fünf goldenen Intarsien, die Partien aus ausgewähltem Walnusschafftholz, die fein gelaserte Fischhaut. Und das sind nur einige Ausstattungsmerkmale der SLX DELUXE.

Technische Daten:

Lauflänge	73 cm	ab 1.629,00 €
Schaftlänge	36,8 cm	
Gewicht	3.400 g	
Schaft	Spezialjagdschaft, Vorderschaft mit Schnabel	
Basküle	Stahl	
Chokeeinsätze	Inner-Technichoke, Cylinder, 1/4, 1/2, 3/4, 1/1	
Laufschiene	11 mm breit, ventiliert, guillochiert	
Sonstiges	goldener selektiver Einabzug, Ejektor, LPA-Leuchtkorn, Stahlschrotbeschluss, ventilierte Gummi-Schaftkappe, Laufumschaltung, Riemenbügel zur Montage	

Bestell-Nr.	Modell	Kaliber	Lauflänge	Preis in €
240 69 26	SLX DELUXE	12/76	73 cm	1.629,00
240 96 83	SLX DELUXE links	12/76	73 cm	1.779,00

XLIGHT® EM



Die XLIGHT EM wurde für extrem anspruchsvolle Jäger entwickelt. Sie gehört mit 2,6 kg (Kal. 12) zu den leichtesten Schrotflinten der Welt. Für die Basküle wurde ERGAL 55 verwendet, ein hochlegiertes Aluminium aus der Raumfahrtindustrie. Die XLIGHT EM überzeugt trotz ihres geringen Gewichts mit der Robustheit und Leistung herkömmlicher Flinten.

Technische Daten:

Lauflänge	71 cm	ab 1.649,00 €
Schaftlänge	36,8 cm	
Gewicht	2.600 g	
Schaft	Spezialjagdschaft, Vorderschaft mit Schnabel	
Basküle	hochlegiertes Aluminium (ERGAL 55)	
Chokeeinsätze	Inner-Technichoke, Cylinder, 1/4, 1/2, 3/4, 1/1	
Laufschiene	7 mm breit, ventiliert, guillochiert	
Sonstiges	goldener selektiver Einabzug, Ejektor, LPA-Leuchtkorn, Stahlschrotbeschluss, ventilierte Gummi-Schaftkappe, Laufumschaltung, Riemenbügel zur Montage	

Bestell-Nr.	Modell	Kaliber	Lauflänge	Preis in €
231 31 43	XLIGHT® EM	12/76	71 cm	1.649,00
240 96 90	XLIGHT® EM links	12/76	71 cm	1.799,00

PREMIER EM



Das mechanische Zusammenspiel, die Kombination ausgewählter Materialien und eine hohe Zuverlässigkeit machen die PREMIER Modellreihe zu einem internationalen Bestseller. Die PREMIER EM erfüllt alle Erwartungen an eine elegante und praktische Jagdflinte zu einem angemessenen Preis.

Technische Daten:

Lauflänge	71 cm	ab 1.179,00 €
Schaftlänge	36,8 cm	
Gewicht	3.050 g	
Schaft	Spezialjagdschaft, Vorderschaft mit Schnabel	
Basküle	Stahl	
Chokeeinsätze	Inner-Technichoke, Cylinder, 1/4, 1/2	
Laufschiene	7 mm breit, ventiliert, guillochiert	
Sonstiges	selektiver Einabzug, Ejektor, Messing-Korn, Stahlschrotbeschluss, Kunststoff-Schaftkappe, Laufumschaltung, Riemenbügel zur Montage	

Bestell-Nr.	Modell	Kaliber	Lauflänge	Preis in €
231 53 10	PREMIER EM	12/76	71 cm	1.179,00
240 96 87	PREMIER EM links	12/76	71 cm	1.329,00



Leichtausführungen mit Aluminium-Basküle.



Zulassung Gewehr Kal. 12 und 20 für Stahlpatronen.



verstellbarer Schäfrücken



Wechselchokes bei Kal. 12-16-20-28.



Laseroptimiertes Schafftholz mit Öl-Finish



Weicher und langer Übergangskegel vom Patronenlager zum Lauf



Abzug mit millimetergenauer Feinregulierung.

CARRERA® HSX SPORTING**ab 1.759,00 €****Technische Daten:**

Lauflänge	71 cm + 2 cm
Schaftlänge	36,8 cm
Gewicht	3.500 g
Schaft	Spezialjagdschaft, Vorderschaft mit Schnabel
Basküle	Stahl
Chokeeinsätze	Extended-Technichoke, Cylinder, 1/4, 1/2, 3/4, 1/1
Laufschiene	11 mm breit, ventiliert, guillochiert
Sonstiges	goldener selektiver Einabzug (verstellbar), Ejektor, LPA-Leuchtkorn, Stahlschrotbeschuss, ventilierte Gummi-Schaftkappe, Laufumschaltung, Waffenkoffer mit beiliegendem Negrini Schloss zum Nachrüsten

Die CARRERA Modellreihe wurde auf Grundlage der Erkenntnisse und Ergebnisse bei Spitzen-Wettbewerben entwickelt. Die CARRERA HSX SPORTING ist eine attraktive Hochleistungsflinte mit einem robusten und widerstandsfähigen Lauf. Durch den verstellbaren Schaft und Abzug ist diese Flinte auch für Ausbildungszwecke geeignet.

Bestell-Nr.	Modell	Kaliber	Lauflänge	Preis in €
231 31 44	CARRERA® HSX SPORTING	12/76	71 cm + 2 cm	1.759,00
240 96 89	CARRERA® HSX SPORTING links	12/76	71 cm + 2 cm	1.909,00

CARRERA® PRO SPORTING**1.659,00 €****Technische Daten:**

Lauflänge	76 cm + 2 cm (unterer Lauf geported)
Schaftlänge	36,8 cm
Gewicht	3.650 g
Schaft	Spezialsportingschaft, sportlicher Vorderschaft
Basküle	Stahl
Chokeeinsätze	Extended-Technichoke, Cylinder, 1/4, 1/2, 3/4, 1/1
Laufschiene	11 mm breit, ventiliert, guillochiert
Sonstiges	goldener selektiver Einabzug (verstellbar), Ejektor, LPA-Leuchtkorn, Stahlschrotbeschuss, ventilierte Gummi-Schaftkappe, Laufumschaltung, unterer Lauf geported, Waffenkoffer mit beiliegendem Negrini Schloss zum Nachrüsten

Die CARRERA PRO SPORTING ist die sportliche Variante in der CARRERA Modellreihe und ist mit einem Spezialsportingschaft ausgestattet. Desweiteren ist der untere Lauf geported um den Hochschlag der Läufe nach dem ersten Schuss zu minimieren, die Läufe haben ein ansprechendes Mattfinish.

Bestell-Nr.	Modell	Kaliber	Lauflänge	Preis in €
240 30 34	CARRERA® PRO SPORTING	12/76	76 cm + 2 cm	1.659,00

Aufpreis für Umbau auf Hinterschaft links 150,00 €

CARRERA® SPORTING**ab 1.559,00 €****Technische Daten:**

Lauflänge	73 cm
Schaftlänge	36,8 cm
Gewicht	3.600 g
Schaft	Spezialsportingschaft, sportlicher Vorderschaft
Basküle	Stahl
Chokeeinsätze	Inner-Technichoke, Cylinder, 1/4, 1/2, 3/4, 1/1
Laufschiene	11 mm breit, ventiliert, guillochiert
Sonstiges	selektiver Einabzug, Ejektor, LPA-Leuchtkorn, Stahlschrotbeschuss, ventilierte Gummi-Schaftkappe, Laufumschaltung, Waffenkoffer mit beiliegendem Negrini Schloss zum Nachrüsten

Die CARRERA SPORTING ist mit ihrer Lauflänge von 73 cm der All-rounder in der CARRERA Modellreihe, mit dieser Lauflänge und Ausstattung kann man sowohl jagdliche als auch sportliche und Parcours Disziplinen problemlos abdecken.

Bestell-Nr.	Modell	Kaliber	Lauflänge	Preis in €
240 30 33	CARRERA® SPORTING	12/76	73 cm	1.559,00
240 96 85	CARRERA® SPORTING links	12/76	73 cm	1.709,00

RACING SPORTING



ab 1.835,00 €



Bei der Entwicklung der RACING SPORTING stand das intuitive Treffen im Vordergrund. Spezialstahl und exklusive Mechanik sind die Stärken dieser Flinte. Ein solider Verschluss, große Verriegelungsflächen, meisterliche Handarbeit und ein extrem präziser Aufbau sind Eigenschaften die Flinten der Spitzenklasse auszeichnen. Den sportlichen Belastungen ist diese Waffe sicher und nachhaltig gewachsen.

Technische Daten:

Lauflänge	76 cm + 2 cm
Schaftlänge	36,8 cm, verstellbarer Schaft Rücken, anatomisch geformter Pistolengriff
Gewicht	3.600 g
Schaft	Spezialsportingschaft, sportlicher Vorderschaft
Basküle	Stahl
Chokeeinsätze	Extended-Technichoke, Cylinder, 1/4, 1/2, 3/4, 1/1
Laufschiene	11 mm breit, ventiliert, guillochiert
Sonstiges	goldener selektiver Einabzug (verstellbar), Ejektor, LPA-Leuchtkorn, Stahlschrotbeschluss, ventilierte Gummi-Schaftkappe, Laufumschaltung, Waffenkoffer mit Zahlenschloss

Bestell-Nr.	Modell	Kaliber	Lauflänge	Preis in €
231 31 47	RACING SPORTING	12/76	76 cm + 2 cm	1.835,00
240 96 88	RACING SPORTING links	12/76	76 cm + 2 cm	1.985,00

RACING II SPORTING



ab 1.989,00 €



Die RACING II SPORTING ist wie die oben beschriebene RACING SPORTING, jedoch mit einem sportlichen Trapschaft und hoher Laufschiene.

Technische Daten:

Lauflänge	76 cm + 2 cm
Schaftlänge	36,8 cm, verstellbarer Schaft Rücken, anatomisch geformter Pistolengriff
Gewicht	3.750 g
Schaft	Spezialtrapschaft, sportlicher Vorderschaft
Basküle	Stahl
Chokeeinsätze	Extended-Technichoke, Cylinder, 1/4, 1/2, 3/4, 1/1
Laufschiene	11 mm breit, ventiliert, guillochiert
Sonstiges	goldener selektiver Einabzug (verstellbar), Ejektor, LPA-Leuchtkorn, Stahlschrotbeschluss, ventilierte Gummi-Schaftkappe, Laufumschaltung, Waffenkoffer mit beiliegendem Negrini Schloss zum Nachrüsten

Bestell-Nr.	Modell	Kaliber	Lauflänge	Preis in €
231 53 11	RACING II SPORTING	12/76	76 cm + 2 cm	1.989,00
240 96 86	RACING II SPORTING links	12/76	76 cm + 2 cm	2.139,00

PREMIER SPORTING



ab 1.289,00 €



Das mechanische Zusammenspiel, die Kombination ausgewählter Materialien und eine hohe Zuverlässigkeit machen die PREMIER Modellreihe zu einem internationalen Bestseller. Die PREMIER SPORTING ist die perfekte Einsteigerflinte für jagdliche wie sportliche Disziplinen.

Technische Daten:

Lauflänge	76 cm
Schaftlänge	36,8 cm
Gewicht	3.400 g
Schaft	Spezialjagdschaft, Vorderschaft mit Schnabel
Basküle	Stahl
Chokeeinsätze	Inner-Technichoke, Cylinder, 1/4, 1/2
Laufschiene	11 mm breit, ventiliert, guillochiert
Sonstiges	selektiver Einabzug, Ejektor, LPA-Leuchtkorn, Stahlschrotbeschluss, ventilierte Gummi-Schaftkappe, Laufumschaltung

Bestell-Nr.	Modell	Kaliber	Lauflänge	Preis in €
240 30 35	PREMIER SPORTING	12/76	76 cm	1.289,00
240 96 84	PREMIER SPORTING links	12/76	76 cm	1.439,00

F.A.I.R SMALL WECHSELSCHAFT-SET

Das Wechselschaft-Set ist eigens für Damen und zierliche Personen gedacht. Abweichend zum Standardschaft wurde hier die Schaftlänge auf ein Maß von 35 cm verkürzt. Das Set beinhaltet Hinter- und Vorderschaft, somit sind beide Teile farblich abgestimmt.



Modell	Preis in €	Preis in €
Small-Wechselschaft-Set	Standard-Modelle	Premier-Modelle
Rechtsausführung ohne Schaftverstellung	150,00	300,00
Rechtsausführung mit Schaftverstellung	270,00	420,00
Linksausführung ohne Schaftverstellung	210,00	360,00
Linksausführung mit Schaftverstellung	330,00	480,00

Aufpreis inkl. Umbau ab Werk

F.A.I.R HOLZSCHAFTKAPPEN

Holzschafthappen in zwei Stärken (12 mm und 20 mm) zum Anpassen an F.A.I.R Modelle mit ventilierter Gummi-Schaftkappe; Hinweis: Nicht für das Modell PREMIER EM verwendbar.



F.A.I.R TECHNICHOKE ERWEITERUNGS-BOX

Erweiterungs-Box für PREMIER EM und PREMIER SPORTING (Inner-Technichoke 3/4 + 1/1)



NEGRINI KLAPPVERSCHLUSS MIT SCHLOSS

Negrini Waffenkofferschloss zum Nachrüsten für Koffer mit Klappenverschluss (Schlüssel)



7,90 €

Bestell-Nr.	Modell	Preis in €
240 32 59	Klappverschluss mit Schloss	7,90

NEGRINI KOMBINATIONSSCHIEBEVERSCHLUSS

Negrini Waffenkofferschloss zum Nachrüsten für Koffer mit Schiebeverschluss (Zahlenschloss)



9,90 €

Bestell-Nr.	Modell	Preis in €
240 32 60	Kombinations-Schiebeverschluss	9,90

F.A.I.R FLINTENKOFFER

Flintenköffer mit Kombinations-Zahlenschloss für Waffen bis 76 cm Lauflänge



98,00 €

Bestell-Nr.	Modell	Preis in €
231 91 51	F.A.I.R Flintenkoffer (ohne Inhalt)	98,00

F.A.I.R MUNITIONSKOFFER

Munitionskoffer für 200 Schrotpatronen



28,00 €

Bestell-Nr.	Modell	Preis in €
231 91 52	F.A.I.R Munitionskoffer	28,00



F.A.I.R. SCHIESSMÜTZE

6-Panel Cap, Farbe: dunkelblau, Design: gesticktes F.A.I.R.-Logo mit Schriftzug in weiß, Größe individuell einstellbar.

14,50 €

Bestell-Nr.	Modell	Preis in €
231 91 47	F.A.I.R. Schießmütze	14,50



F.A.I.R. POLO-SHIRT

Polo-Shirt, kurzarm, gerader Schnitt, Material: 100% Baumwolle, Farbe: dunkelblau, Design: gesticktes F.A.I.R. Logo in weiß auf der linken Brust, Arm- und Kragenabschlüsse in grün/weiß/rot

39,00 €

Bestell-Nr.	Modell	Preis in €
231 91 48	Größe M	39,00
231 91 49	Größe L	39,00
231 91 50	Größe XL	39,00



F.A.I.R. SCHIESSWESTE

NEU

Dunkelblaue Schießweste mit schwarzen Mesh-Einsätzen, vier Vordertaschen und zwei seitlichen Befestigungsschlaufen, gesticktes F.A.I.R. Logo

89,00 €

Bestell-Nr.	Modell	Preis in €	Bestell-Nr.	Modell	Preis in €
241 06 00	Größe S	89,00	241 06 03	Größe XL	89,00
241 06 01	Größe M	89,00	241 06 04	Größe XXL	89,00
241 06 02	Größe L	89,00	241 06 05	Größe XXXL	89,00



ROTTWEIL SCHIESSWESTE

by Castellani

Die erste Wahl für Sportschützen! Dunkelblaue Schießweste mit Baumwollstruktur, Brusttasche, vier Vordertaschen mit Lederschutzkante verstärkt, Rückentasche und seitlichen Befestigungsringen, gesticktes Rottweil-Logo in silber.

149,00 €

Bestell-Nr.	Modell	Preis in €	Bestell-Nr.	Modell	Preis in €
231 87 43	Größe 52	149,00	231 91 99	Größe 58	149,00
231 91 97	Größe 54	149,00	231 92 00	Größe 60	149,00
231 91 98	Größe 56	149,00	231 92 01	Größe 62	149,00

TITAN⁶

PROFESSIONELL. ZUVERLÄSSIG. TREFFSICHER.



HANDWERK TRIFFT HIGHTECH.

Wir sind ein familiengeführtes Unternehmen mit Sitz in Kufstein und produzieren unter dem Firmennamen Rößler AUSTRIA seit 1996 hochwertige Jagdgewehre „Made In AUSTRIA“. Unsere Marke TITAN® ist seit vielen Jahren in ganz Europa bei der Jägerschaft bekannt und begehrt. TITAN® überzeugt durch Präzision und Führigkeit, intuitive Bedienung, solide Verarbeitung und Eleganz. Rundum zuverlässige Waffen mit Persönlichkeit und Flexibilität. Denn unsere Jagdgewehre können individuell zusammengestellt werden und sich so den Jägerwünschen zielgenau anpassen. Die Herstellung von hochwertigen Jagdgewehren ist eines unserer Herzensanliegen, das andere ist die Wissensvernetzung von traditionellem Handwerk mit neuen Technologien. Das war schon unserem Firmengründer, Erich Rößler, wichtig. Wir fördern junge Talente in den zukunfts-trächtigen Modulberufen der Metalltechnik und wir beschäftigen zugleich traditionelle Büchsenmacher. So verbinden sich Tradition und Innovation.

TITAN 6 KOMPLETTSET

NEU

WAFFE

TITAN 6 STANDARD .308 WIN.



Technische Daten:

Lauflänge: 51 cm
 Laufdurchmesser: 17 mm
 Abzug: modifizierter Feinabzug (ca. 700 g)
 Sicherung: 3-Stellungssicherung auf dem Kolbenhals
 Magazin: herausnehmbares 3-Schuss Magazin
 Mündungsgewinde: M14x1 mit Schutzkappe
 Schaft: geölter Nussbaumschaft mit deutscher Backe



TITAN 6 ALLROUND .308 WIN.



Technische Daten:

Lauflänge: 51 cm
 Laufdurchmesser: 17 mm
 Abzug: Feinabzug (ca. 900 g)
 Sicherung: 3-Stellungssicherung auf dem Kolbenhals
 Magazin: herausnehmbares 3-Schuss Magazin
 Mündungsgewinde: M14x1 mit Schutzkappe
 Schaft: schwarzer Kunststoffschaft mit Soft Touch Beschichtung



OPTIK

Suchen Sie sich einfach das für Sie passende Zielfernrohr aus unserer **GECO** oder **GECO GOLD** Serie aus. Zum Beispiel:



GECO 1-5x24i



GECO 3-12x56i



GECO GOLD 1-6x24i



Weitere Informationen zu allen Zielfernrohren der GECO und GECO GOLD Serie finden Sie ab Seite 184.

ZUBEHÖR

- Henneberger Festmontage (Rail & 30er Ringe)
- Rößler Waffenkoffer inkl. passendem Negrini Schloss
- Rößler Gewehriemen by Niggeloh
 - im Paket TITAN 6 STANDARD in braun
 - im Paket TITAN 6 ALLROUND in schwarz



TITAN 6 KOMPLETTSET AB 1.990,00 €*

* inkl. GECO 1-5x24i, zzgl. Büchsenmacher-Arbeiten



DER WEG ZUM KONFIGURATOR

- Auswahl der Traumwaffe aus Tausenden von Kombinationsmöglichkeiten
- detaillierte Produktbeschreibung zu den einzelnen Komponenten
- Lieferzeitangabe
- Preisinformation in Echtzeit
- bequeme Ausdruckmöglichkeit

4

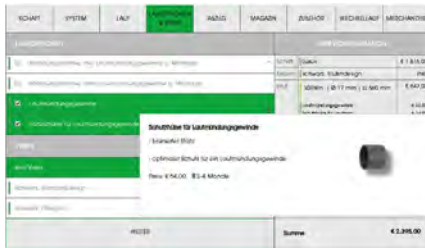

5



6

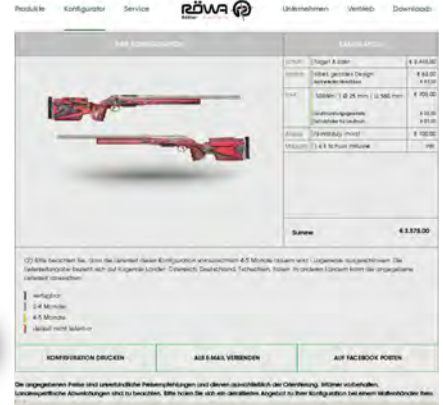

Titan 6 X-Eater

4

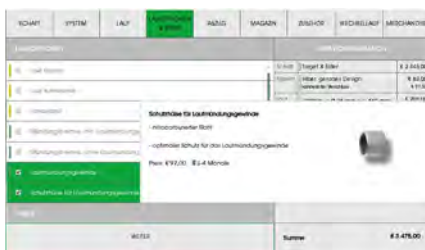

5

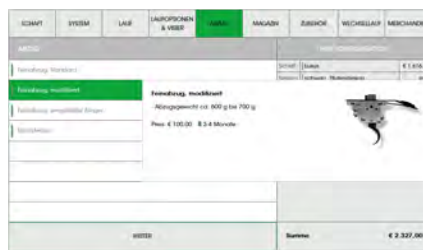

6



Hinweis: Die im Konfigurator angegebenen Preise sind unverbindliche Preisempfehlungen und dienen ausschließlich der Orientierung. Bitte holen Sie sich bei Ihrem Wafenhändler ein detailliertes Angebot ein.

TITAN⁶

Auf den folgenden Seiten finden Sie unser Standard-Programm aus dem Hause Rößler AUSTRIA. Wir haben hier die gebräuchlichsten Konfigurationen für den deutschen Jäger und Sportschützen zusammengestellt. Als Zusatzleistung bieten wir, soweit aufgeführt, die

Linkswaffe zum Preis der Rechtswaffe an. Abweichende Wünsche vom Standardprogramm können durch den Waffenkonfigurator von Rößler AUSTRIA realisiert werden. Ihr Büchsenmacher berät Sie hierzu gerne.

HUNTING LINE

NEU

TITAN 6 AVANTGARDE



Systemkasten aus Aluminium Systemhülse aus Stahl

2.395,00 €

Bestell-Nr.	Kaliber	Preis in €
241 01 76	.308 Win.	2.395,00
241 01 79	.30-06	2.395,00

Technische Daten:

Lauflänge: 51 cm bei Kal. .308 Win., 56 cm bei Kal. 30-06
 Laufdurchmesser: 17 mm
 Abzug: modifizierter Feinabzug (ca. 700 g)
 Sicherung: 3-Stellungssicherung auf dem Kolbenhals
 Magazin: herausnehmbares 3-Schuss Magazin, mit Stahlboden
 Mündungsgewinde: M14x1 mit Schutzkappe
 Schaft: geölter Nussbaumschaft mit bayerischer Backe und Doppelfalz

TITAN 6 LUXUS LOCHSCHAFT



1.990,00 €

Bestell-Nr.	Kaliber	Preis in €
241 01 88	.308 Win.	1.990,00
241 01 87	.308 Win., Linkswaffe	1.990,00
240 31 76	.30-06	1.990,00
241 01 89	.30-06, Linkswaffe	1.990,00
241 01 90	8x57 IS	1.990,00

Technische Daten:

Lauflänge: 51 cm bei Kal. .308 Win. und 8x57 IS, 56 cm bei Kal. .30-06
 Laufdurchmesser: 17 mm
 Abzug: modifizierter Feinabzug (ca. 700 g)
 Sicherung: 3-Stellungssicherung auf dem Kolbenhals
 Magazin: herausnehmbares 3-Schuss Magazin
 Mündungsgewinde: M14x1 mit Schutzkappe
 Schaft: geölter Nussbaumschaft mit bayerischer Backe

TITAN 6 LUXUS



1.690,00 €

Bestell-Nr.	Kaliber	Preis in €
241 01 75	.308 Win.	1.690,00
241 01 78	.308 Win., Linkswaffe	1.690,00
240 30 37	.30-06	1.690,00
240 30 40	.30-06, Linkswaffe	1.690,00
241 01 77	8x57 IS	1.690,00

Technische Daten:

Lauflänge: 51 cm bei Kal. .308 Win. und 8x57 IS, 56 cm bei Kal. .30-06
 Laufdurchmesser: 17 mm
 Abzug: modifizierter Feinabzug (ca. 700 g)
 Sicherung: 3-Stellungssicherung auf dem Kolbenhals
 Magazin: herausnehmbares 3-Schuss Magazin
 Mündungsgewinde: M14x1 mit Schutzkappe
 Schaft: geölter Nussbaumschaft mit bayerischer Backe

TITAN 6 ALLROUND



Bestell-Nr.	Kaliber	Preis in €
241 01 83	.308 Win.	1.420,00
241 01 86	.308 Win. Linkswaffe	1.420,00
240 30 45	.30-06	1.420,00
240 30 48	.30-06 Linkswaffe	1.420,00
241 01 85	8x57 IS	1.420,00

1.420,00 €

Technische Daten:

Lauflänge:	51 cm bei Kal. .308 Win. und 8x57 IS, 56 cm bei Kal. .30-06
Laufdurchmesser:	17 mm
Abzug:	Feinabzug (ca. 900 g)
Sicherung:	3-Stellungssicherung auf dem Kolbenhals
Magazin:	herausnehmbares 3-Schuss Magazin
Mündungsgewinde:	M14x1 mit Schutzkappe
Schaft:	schwarzer Kunststoffschaft mit Soft Touch Beschichtung

TITAN 6 DRÜCKJAGD



Bestell-Nr.	Kaliber	Preis in €
240 30 49	8x57 IS, mit schwarzem Schaft	1.520,00
240 30 50	8x57 IS, mit orange farbigem Schaft	1.520,00
240 30 51	9,3x62, mit schwarzem Schaft	1.520,00
240 30 52	9,3x62, mit orange farbigem Schaft	1.520,00

1.520,00 €

Technische Daten:

Lauflänge:	51 cm
Laufdurchmesser:	19 mm
Abzug:	Feinabzug (ca. 900 g)
Sicherung:	3-Stellungssicherung auf dem Kolbenhals
Magazin:	herausnehmbares 5-Schuss Magazin
Mündungsgewinde:	offene Flüchtvisierung
Schaft:	Kunststoffschaft, camouflage-orange bzw. schwarz, mit Soft Touch Beschichtung

TITAN 6 WHISPER

Die Firma Rößler AUSTRIA präsentiert eine Waffe mit Integralschalldämpfer mit überzeugender Dämpfungsleistung. Im Schalldämpferrohr liegt ein 43 cm langer .308 Win. Lauf mit 1/12" Drall.

Optimiert für Jagdbüchsenpatronen. Das Innenleben des Schalldämpfers ist nitrocarburiert, so dass der Schalldämpfer besonders widerstandsfähig ist.

NEU



Bestell-Nr.	Kaliber	Preis in €
240 30 53	.308 Win.	3.750,00

3.750,00 €

Hinweis: Bitte beachten Sie die gesetzlichen Bestimmungen. Wartung nur durch den Büchsenmacher!

Technische Daten:

Lauflänge inkl. Integralschalldämpfer:	65 cm
Länge Schalldämpfer:	62 cm
Laufdurchmesser inkl. Integralschalldämpfer:	30 mm
Gesamtlänge:	116 cm
Gewicht:	ca. 3,85 kg
Abzug:	modifizierter Feinabzug (ca. 700 g)
Sicherung:	3-Stellungssicherung auf dem Kolbenhals
Magazin:	herausnehmbares 3-Schuss Magazin
Schaft:	GRS Hunter Schaft
Dämpfungsleistung:	ca. 28 dB

TITAN⁶

Neben der Jagdlinie bietet Röbler AUSTRIA seit neuesten eine kleine aber feine Sportlinie an. Die Waffen wurden für den ambitionierten Sportschützen entwickelt und verfügen neben einem speziellen

Kammergriff auch standardmäßig über eine Picatinny-Schiene mit 20 MOA Vorneigung. Über den Waffenkonfigurator der Firma Röbler können weitere Ausführungen zusammengestellt werden.

SPORTING LINE

TITAN 6 SPORTER



1.690,00 €

Bestell-Nr.	Kaliber	Preis in €
241 05 91	.308 Win.	1.690,00
241 05 92	.308 Win., Linkswaffe	1.690,00

Technische Daten:

Lauflänge:	61 cm
Laufdurchmesser:	19 mm
Abzug:	modifizierter Feinabzug (ca. 700 g)
Sicherung:	3-Stellungssicherung auf dem Kolbenhals
Magazin:	herausnehmbares 3-Schuss Magazin
Mündungsgewinde:	M14x1 mit Schutzkappe
Schaft:	schwarzer Kunststoffschafft mit Soft Touch Beschichtung
Kammerstengel:	griffiger modifizierter Kammerstengel
Montage:	Picatinny-Rail mit 20 MOA Vorneigung

TITAN 6 TARGET LIGHT



2.390,00 €

Bestell-Nr.	Kaliber	Preis in €
241 05 89	.308 Win.	2.390,00

Technische Daten:

Lauflänge:	61 cm
Laufdurchmesser:	19 mm
Abzug:	modifizierter Feinabzug (ca. 700 g)
Sicherung:	3-Stellungssicherung auf dem Kolbenhals
Magazin:	herausnehmbares 3-Schuss Magazin
Mündungsgewinde:	M14x1 mit Schutzkappe
Schaft:	Target Light Braun
Kammerstengel:	griffiger modifizierter Kammerstengel
Montage:	Picatinny-Rail mit 20 MOA Vorneigung

TITAN 6 TARGET LIGHT SOFT TOUCH



2.390,00 €

Bestell-Nr.	Kaliber	Preis in €
241 05 90	.308 Win.	2.390,00

Technische Daten:

Lauflänge:	61 cm
Laufdurchmesser:	19 mm
Abzug:	modifizierter Feinabzug (ca. 700 g)
Sicherung:	3-Stellungssicherung auf dem Kolbenhals
Magazin:	herausnehmbares 3-Schuss Magazin
Mündungsgewinde:	M14x1 mit Schutzkappe
Schaft:	Target Light mit Soft Touch Beschichtung
Kammerstengel:	griffiger modifizierter Kammerstengel
Montage:	Picatinny-Rail mit 20 MOA Vorneigung

TITAN 6 TAC

NEU



2.590,00 €

Technische Daten:

Laufänge: 61 cm
 Laufdurchmesser: 19 mm
 Abzug: modifizierter Feinabzug (ca. 700 g)
 Sicherung: 3-Stellungssicherung auf dem Kolbenhals
 Magazin: herausnehmbares 5-Schuss-Magazin
 Mündungsgewinde: M14x1 inkl. RÖWA Mündungsfeuerdämpfer
 Schaft: MDT Aluschaft
 Montage: Picatinny-Rail mit 20 MOA Vorneigung

Bestell-Nr.	Kaliber	Preis in €
241 01 81	.308 Win.	2.590,00



NICHT LANGE SUCHEN, EINFACH FINDEN! PASSENDE MUNITION, OPTIK UND ZUBEHÖR:

MUNITION

RWS Target Elite Plus Büchsenpatronen



Weitere Informationen finden Sie auf Seite 36.

MUNITION

GECO Sport Büchsenpatronen



Weitere Informationen finden Sie auf Seite 85.

OPTIK

GECO Zielfernrohre



GECO 3,5-18x56



GECO 6-24x50



Weitere Informationen finden Sie ab Seite 184.

ZUBEHÖR

TIER ONE Zweibeine und Montagen, z.B.:



Taktisches
Zweibein,
Carbon



Picatinny Ringe



Das komplette TIER ONE Sortiment finden Sie ab Seite 194.

EINSTECKMAGAZINE



MAGAZINE FÜR TITAN 3

Bestell-Nr.	Modell	Preis in €
231 56 15	3-Patronen .222 Rem.	85,00

MAGAZINE FÜR TITAN 6

240 02 85	3 Patronen .243 Win., .308 Win.	85,00
240 02 86	5 Patronen .243 Win., .308 Win.	106,00
231 45 75	3 Patronen 7x64, .30-06	85,00
231 45 76	5 Patronen 7x64, .30-06	106,00
231 45 77	2 Patronen .300 Win. Mag.	85,00
231 45 78	4 Patronen .300 Win. Mag.	148,00
240 53 15	3 Patronen 8x57 IS	85,00
240 53 16	5 Patronen 8x57 IS	106,00
231 57 48	3 Patronen 9,3x62	85,00
231 57 49	5 Patronen 9,3x62	106,00

NEU



WIR FANGEN AN, WO ANDERE AUFHÖREN.

Die D.A.R. GmbH ist ein mittelständisches Unternehmen, das sich auf die Herstellung hochwertiger automatischer Waffen des Typs AR-15 und AR-10 spezialisiert hat. Der hohe Qualitätsanspruch, das Streben nach Perfektion und die Rückbesinnung auf deutsche Qualität und Wertschätzung zeichnen die Produkte von D.A.R. aus.

Präzision in Perfektion – MADE IN GERMANY

DER DAR QUALITÄTSANSPRUCH

ZUSAMMENSPIEL GEHÄUSETEILE

Bei jeder DAR Waffe bilden die Gehäuseteile, also der Upper und Lower, eine feste Einheit. Bei der Entwicklung wurde viel Wert auf die Abstimmung der Toleranzen gelegt. Beide Teile können absolut spielfrei aufeinander montiert werden.

Vollendet wird das technisch harmonische Zusammenspiel beider Teile vom fließenden Design. Alle Kanten und Verrundungen gehen ohne Absätze und Unterbrechungen ineinander über.



TENIFER QPQ OBERFLÄCHENBEHANDLUNG

Bei DAR werden sämtliche Stahlteile mit der Tenifer QPQ Beschichtung veredelt. Das Tenifer QPQ Salzbadnitrieren ist ein aufwändiges chemisch-physikalisches Härungsverfahren für Stahl. Die Teile werden in einem mehrstufigem Prozess bei definierten Temperaturen und Einwirkzeiten in verschiedene Salzlösungen getaucht. Gegenüber konventionellen Beschichtungsverfahren, wie brüneren oder phosphatieren, hat die Tenifer QPQ Oberflächenveredelung mehrere entscheidende Vorteile:

- Das Bauteil erfährt hier keine Maßänderung in Form einer konventionellen Beschichtung. D.h. die Toleranzen ändern sich durch die Oberflächenbehandlung nicht.
- Durch die Behandlung nimmt die Oberflächenhärte stark zu. Dadurch ergibt sich eine hervorragende Verschleißfestigkeit und die Steifigkeit des Bauteils wird erhöht.
- Die Oberflächenrauigkeit wird reduziert und der Reibwert herabgesetzt. D.h. alle behandelten Teile lassen sich gut reinigen.
- Ein weiterer wichtiger Punkt ist die herausragende Korrosionsbeständigkeit.



AUSGEWÄHLTE MATERIALIEN

Bei DAR werden die Gehäuseteile der Waffen, wie auch der Vorderschaft und Ladehebel, aus hochfestem, kaltgewalztem Plattenmaterial des Aluminiums 7075 T6 gefertigt. Dieses Material wird überwiegend bei Bauteilen verwendet, die immensen Belastungen ausgesetzt sind. So zum Beispiel im Flugzeugbau, der Raumfahrt oder der Wehrtechnik. Am Ende des Fertigungsprozesses werden die Rohteile in einem mehrstufigen Verfahren harteloxiert. Die Eloxalschicht schützt die Oberfläche zuverlässig gegen Verschleiß und Korrosion.



HOCHWERTIGE LÄUFE

Alle Läufe werden nach Zeichnungen von DAR bei Lothar Walther gefertigt. Der Lauf wird bei allen Waffen freischwingend im System verbaut.



HOCHWERTIGE WAFFEN - MADE IN GERMANY

Alle DAR Waffen unterliegen dem höchsten Anspruch an Perfektion. Um diesem gerecht zu werden, werden nur qualitativ hochwertige Komponenten verbaut. Alle DAR Waffen besitzen Läufe von Lothar Walther mit dem für .223 Rem. (Wylde) optimierten Drall von 8". Darüber hinaus verfügt jede DAR Waffe über folgende Komponenten:

- DAR Gasblock, von vorne einstellbar
- DAR Upper / Lower
- DAR Ladehebel
- DAR Vorderschaft mit M-Lok Aufnahme

Um das Premiumpaket komplett zu machen, werden alle Waffen mit einem 10-Schuss Magpul Magazin und einem DAR Waffenkoffer ausgeliefert.

DAR-15 M5 STANDARD**2.599,00 €**

Bestell-Nr.	Modell	Preis in €
241 08 31	DAR-15 M5 STANDARD	2.599,00

DAR-15 SPR STANDARD**2.699,00 €**

Bestell-Nr.	Modell	Preis in €
241 08 32	DAR-15 SPR STANDARD	2.699,00

DAR-15 SPR MATCH**2.950,00 €**

Bestell-Nr.	Modell	Preis in €
241 08 33	DAR-15 SPR MATCH	2.950,00

DAR-15 IPSC

2.950,00 €

Bestell-Nr.	Modell	Preis in €
241 08 34	DAR-15 IPSC	2.950,00

DAR-10 STANDARD

2.990,00 €

Bestell-Nr.	Modell	Preis in €
241 08 35	DAR-10 STANDARD	2.990,00

DAR-10 HUNTER

3.249,00 €

Bestell-Nr.	Modell	Preis in €
241 08 36	DAR-10 HUNTER	3.249,00

Modell	DAR-15 M5 Standard	DAR-15 SPR Standard	DAR-15 SPR Match	DAR-15 IPSC	DAR-10 Standard	DAR-10 Hunter
Kaliber	.223 Rem. (Wylde)	.223 Rem. (Wylde)	.223 Rem. (Wylde)	.223 Rem. (Wylde)	.308 Winchester	.308 Winchester
Lauflänge	425 mm // 16,75"	457 mm // 18"	457 mm // 18"	425 mm // 16,75"	457 mm // 18"	425 mm // 16,75"
Laufkontur	Heavy Barrel Light	Heavy Barrel Light	Heavy Barrel Mid Light	Super Light Barrel	Heavy Barrel Light	Super Light Barrel
Laufmaterial	Spezial-Stahl	Spezial-Stahl	Edelstahl	Spezial-Stahl	Spezial-Stahl	Spezial-Stahl
Laufbeschichtung	Tenifer-QPQ nitriert	Tenifer-QPQ nitriert	ohne	Tenifer-QPQ nitriert	Tenifer-QPQ nitriert	Tenifer-QPQ nitriert
Mündungsgewinde	1/2" - 28 UNEF	1/2" - 28 UNEF	M15x1	1/2" - 28 UNEF	M15x1	M15x1
Mündungskomponente	A2	A2	DAR Super Bull Comp	DAR Dynamic Comp	DAR Dynamic Comp	Mündungsschutzmutter
Vorderschaft	DAR RTS 12" // 313 mm // 46 Slots	DAR RTS 16" // 403 mm // 55 Slots	DAR RTS 16" // 403 mm // 55 Slots	DAR RTS 16" Light // 403 mm // 55 Slots	DAR RTS 16" // 403 mm // 55 Slots	DAR RTS 14" // 362 mm // 54 Slots
Abzug	Standard	Standard	UHL AR-15 Match	Timney	Standard	UHL AR-10 Match
Hinterschaft	Magpul MOE Rifle	Magpul CTR	Magpul ACS	DAR Super Light Stock	Magpul	Magpul CTR
Griff	Magpul MOE	Magpul MOE	Magpul MIAD	Magpul MOE	MOE Rifle	Hogue
Bestell-Nr.	241 08 31	241 08 32	241 08 33	241 08 34	241 08 35	241 08 36
Preis in €	2.599,00	2.699,00	2.950,00	2.950,00	2.990,00	3.249,00

ZUBEHÖR VORDERSCHAFT



Bestell-Nr.	Modell	Preis in €
241 08 08	DAR-15 Carbon Tube 16" inkl. 2x DAR RTS Rail 5-Slot	339,00
241 08 11	DAR-15 Rail Tube System 12"	249,00
241 08 10	DAR-15 Rail Tube System 16"	269,00
241 08 09	DAR-15 Rail Tube System 16" Light	269,00
241 08 12	RTS Rail 5-Slot	49,00
241 08 13	RTS Rail 9-Slot	59,00
241 08 14	RTS Rail 12-Slot	69,00
241 08 15	RTS QD-Adapter	59,00

ZUBEHÖR MÜNDUNGSKOMPONENTEN



Bestell-Nr.	Modell	Preis in €
241 08 16	Heavy Tex Comp 1/2" – 28 UNEF	89,00
241 08 17	Heavy Tex Comp M15x1	89,00
241 08 18	Dynamic Comp 1/2" – 28 UNEF	99,00
241 08 19	Dynamic Comp M15x1	99,00
241 08 20	Super Bull Comp M15x1	119,00
241 08 21	Super Bull Comp 5/8" – 24 UNEF	119,00
241 08 22	Competition Front Sight Base	199,00

ZUBEHÖR VERSCHLUSSTEILE

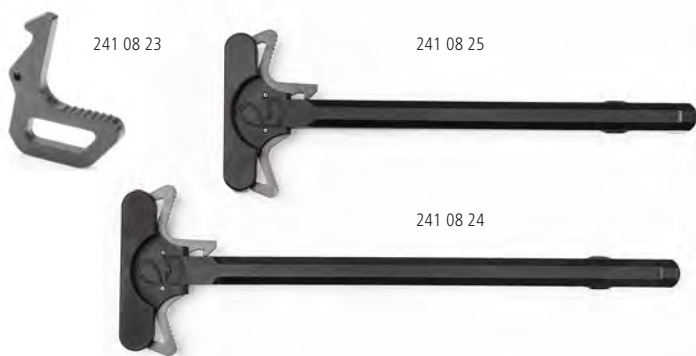

Bestell-Nr.	Modell	Preis in €
241 08 23	Ladehebel Latch	9,00
241 08 24	DAR-10 Ladehebel mit X-Latch	170,00
241 08 25	DAR-15 Ladehebel mit X-Latch	150,00



all4shooters.com
BE A SHOOTER ARMS AMMUNITION OPTICS PASSION

www.all4shooters.com

Unsere neu gestaltete Website ist jetzt online

EINFACHERE NUTZERFÜHRUNG
ÜBERSICHTLICHES
NEUES LAYOUT
PERFEKT OPTIMISIERT
FÜR SMARTPHONES UND TABLETS

NOCH MEHR VIDEOS
AUF DER WEBSITE, BEI FACEBOOK & AUF YOUTUBE
KOMPETENTE TESTS
VON WAFFEN, OPTIK, MUNITION UND ZUBEHÖR
EUROPAS GRÖSSTE WEBPLATTFORM
FÜR JÄGER UND SPORTSCHÜTZEN



all4hunters.com
BE A HUNTER ARMS AMMUNITION OPTICS PASSION

www.all4hunters.com



PERFECTION



Competition

Standard

Compact

Subcompact

Slim



GLOCK

PISTOLEN

Die perfekte Kombination von Sicherheit, Zuverlässigkeit, Lebensdauer und Präzision kennzeichnet GLOCK Pistolen. Intensive Zusammenarbeit mit Polizei und Militär ergab die modernste Dienstpistole, die aufgrund ihrer spezifischen Eigenschaften auch als Sportpistole und Selbstverteidigungswaffe weltweit größte Anerkennung findet.

„Safe Action“ Abzugssystem.

Im Gegensatz zu herkömmlichen „Double Action“ (D/A) Pistolen bietet das GLOCK „Safe Action“ System einen konstanten Abzugsweg, sowie gleiches Abzugsgewicht vom ersten bis zum letzten Schuss. Der Abzug ist das einzige Bedienelement und steuert auch ein automatisches Sicherungssystem. Das Abzugsgewicht kann je nach Einsatzzweck variiert werden – ein zusätzlicher Sicherheitsfaktor auch beim Umsteigen von konventionellen Handfeuerwaffen.

Drei Sicherungen.

Die Kombination von 3 automatischen Sicherungen und einem konstanten Double Action Abzugssystem (=„Safe Action“) macht die GLOCK Pistole zur sichersten der Welt. Beim Ziehen des Abzugs werden drei, voneinander unabhängig arbeitende, automatische Sicherungen (Abzugsicherung, Schlagbolzensicherung, Fallsicherung) nacheinander entsichert. Nach der Schussabgabe und nach Loslassen des Abzugs sind alle drei Sicherungen wieder automatisch aktiv.

Einfachste Bauweise.

GLOCK Pistolen haben etwa um die Hälfte weniger Teile als vergleichbare Pistolen. Das Standardmodell GLOCK 17 hat nur 34 Teile, davon 2 Stifte und keine einzige Schraube. Je weniger Teile, desto weniger Fehlfunktionen. Zusätzlich wird eine 100%ige Austauschbarkeit der Teile garantiert. Das Zerlegen zur Reinigung ist ohne Werkzeug, die komplette De-/Montage mit einfachsten Standardwerkzeugen möglich.

Schlagfester Kunststoff.

Der aus einem Stück gefertigte Griff der GLOCK Pistole ist extrem widerstandsfähig, jedoch 86% leichter als Stahl. Er ist unempfindlich gegen Einflüsse wie Hitze, Kälte, Salzwasser, Schlag, Sand, Schlamm etc. – praktisch unzerstörbar.

Präzision.

Das ergonomische Griffstück besticht durch natürlichen Griffwinkel und ermöglicht beste Deutschusseigenschaften. Die Fertigung mit modernsten Maschinen und Technologien garantiert höchste Präzision, zu der auch ein einzigartiges hexagonales Laufprofil beiträgt. Hervorragende Dämpfungseigenschaften des Griffstückes sowie die optimale Lage der Laufachse verringern den Rückstoß beträchtlich und erhöhen somit auch die Präzision.

G43X UND G48 – DIE NEUEN SLIMLINE PISTOLEN

NEU

Die neuen G43X und G48 wurden im Design der Slimline-Serie entwickelt. Dank ihrer schlanken Form liegen sie gut in der Hand – und das auch bei den verschiedensten Handgrößen. Der längere Rahmen sorgt für eine bessere Balance, die höhere Magazinkapazität umfasst 10 Schuss. Weitere Vorteile der beiden neuen Pistolen sind:

- der silberfarbene, nPVD beschichtete Schlitten
- die Frontrillen
- der GLOCK „Marksman“ Lauf



Die neue G43X hat den gleichen, schlanken Rahmen wie die G48, der Schlitten ist auf das Maß der G43 reduziert. Die neue G48 hat eine ähnliche Länge und Höhe wie die G19, aber die Breite ist deutlich reduziert.



Gen5 – DIE NEUE GLOCK GENERATION

Die Generation 5 vereint die Technologie der Zukunft mit verbesserter Flexibilität, Geschwindigkeit und der von GLOCK gewohnten Zuverlässigkeit!



Bestell-Nr.	Modell	Kaliber	Länge gesamt mm	Länge Lauf mm	Breite mm	Gewicht ungeladen inkl. Magazin in g	Magazinkapazität Schuss	Preis in €
Standardmodelle								
217 04 26	17	9 mm Luger	204	114	32	710	17/19	644,00
231 71 51	17 oliv	9 mm Luger	204	114	32	k.A.	17/19	644,00
•	17 sperrbar	9 mm Luger	204	114	32	k.A.	17/19	679,00
231 90 96	17 mit Gewindelauflauf M13,5x1 links	9 mm Luger	k.A.	k.A.	32	k.A.	17/19	748,00
231 75 10	17 Gen4	9 mm Luger	202	114	32	710	17/19	690,00
231 92 59	17 Gen4 M.O.S.	9 mm Luger	202	114	32	705	17/19	805,00
231 88 12	17C Gen4	9 mm Luger	202	114	32	700	17/19	748,00
231 90 95	17 Gen4 mit Gewindelauflauf M13,5x1 links	9 mm Luger	k.A.	k.A.	32	k.A.	17/19	842,00
240 24 90	17 Gen4 M.O.S. mit Gewindelauflauf M13,5x1 links	9 mm Luger	k.A.	k.A.	32	k.A.	17/19	958,00
240 54 99	17 Gen5	9 mm Luger	202	114	34	708	17/19	759,00
NEU	241 00 40	17 Gen5 M.O.S. FS	202	114	34	705	17/19	874,00
NEU	•	17 Gen5 mit Gewindelauflauf M13,5x1 links	9 mm Luger	k.A.	32	k.A.	15/17	897,00
NEU	•	17 Gen5 M.O.S. FS mit Gewindelauflauf	9 mm Luger	k.A.	32	k.A.	15/17	1.027,00
217 05 15	22	.40 S&W	204	114	32	725	15/16	644,00
240 83 88	22 oliv	.40 S&W	204	114	32	k.A.	15/16	644,00
•	22 sperrbar	.40 S&W	204	114	32	k.A.	15/16	679,00
231 75 13	22 Gen4	.40 S&W	202	114	32	725	15/16	690,00
217 06 12	31	.357 SIG	204	114	32	740	15/16	644,00
240 83 97	31 oliv	.357 SIG	204	114	32	k.A.	15/16	644,00
•	31 sperrbar	.357 SIG	204	114	32	k.A.	15/16	679,00
231 86 94	31 Gen4	.357 SIG	202	114	32	k.A.	15/16	690,00
240 02 87	31C Gen4	.357 SIG	202	114	32	730	15/16	748,00
•	37	.45 GAP	204	114	32	820	10	667,00
217 04 93	20 SF	10 mm Auto	205	117	34	865	15	739,00
231 80 76	20 Gen4	10 mm Auto	205	117	34	870	15	785,00
217 05 07	21 SF	.45 Auto	205	117	34	825	13	739,00
231 80 75	21 Gen4	.45 Auto	205	117	34	830	13	785,00
231 88 11	21C Gen4	.45 Auto	205	117	34	825	13	854,00
231 90 99	21 Gen4 mit Gewindelauflauf M16x1 links	.45 Auto	k.A.	k.A.	34	k.A.	13	888,00

Lieferumfang bei GLOCK-Pistolen:

Koffer aus Kunststoff, 2 Magazine, Ladehilfe, Putzstock mit Bürste, Schraubendreher für Visierverstellung
Alle hier angebotenen GLOCK-Pistolen sind serienmäßig mit einem

höhen- und seitenverstellbaren Kunststoff-Visier und der 2,0 kg-Abzugsfeder ausgestattet - Ausnahmen: Modell 42, 43, M.O.S. Modelle der Gen4, Gen5 Modelle.

Bestell-Nr.	Modell	Kaliber	Länge gesamt mm	Länge Lauf mm	Breite mm	Gewicht ungeladen inkl. Magazin in g	Magazinkapazität Schuss	Preis in €
-------------	--------	---------	--------------------	------------------	--------------	---	----------------------------	------------

Crossover- und Compactmodelle

	240 69 04	19X coyote	9 mm Luger	189	102	33	704	17/19	828,00
NEU	241 05 79	43X FS (silver slide)	9 mm Luger	165	87	28	530	10	702,00
NEU	241 00 39	45 FS	9 mm Luger	189	102	34	694	17/19	759,00
NEU	241 05 80	48 (silver slide)	9 mm Luger	185	106	28	588	10	725,00
	217 04 85	19	9 mm Luger	187	102	32	670	15/17	644,00
	240 83 87	19 oliv	9 mm Luger	187	102	32	k.A.	15/17	644,00
	•	19 sperrbar	9 mm Luger	187	102	32	k.A.	15/17	679,00
	231 90 98	19 mit Gewindelauf M13,5x1 links	9 mm Luger	k.A.	k.A.	k.A.	k.A.	15/17	748,00
	231 75 11	19 Gen4	9 mm Luger	185	102	32	670	15/17	690,00
	231 92 70	19 Gen4 M.O.S.	9 mm Luger	185	102	32	670	15/17	805,00
	231 88 13	19C Gen4	9 mm Luger	185	102	32	670	15/17	748,00
	231 90 97	19 Gen4 mit Gewindelauf M13,5x1 links	9 mm Luger	k.A.	k.A.	k.A.	k.A.	15/17	842,00
NEU	•	19 Gen4 M.O.S. mit Gewindelauf	9 mm Luger	k.A.	k.A.	k.A.	k.A.	15/17	958,00
	240 55 05	19 Gen5	9 mm Luger	185	102	34	680	15/17	759,00
NEU	241 00 41	19 Gen5 M.O.S. FS	9 mm Luger	185	102	34	675	15/17	874,00
NEU	•	19 Gen5 mit Gewindelauf M13,5x1 links	9 mm Luger	k.A.	k.A.	k.A.	k.A.	15/17	897,00
NEU	•	19 Gen5 M.O.S. FS mit Gewindelauf	9 mm Luger	k.A.	k.A.	k.A.	k.A.	15/17	1.027,00
	217 05 31	23	.40 S&W	187	102	32	670	13/14	644,00
	240 83 95	23 oliv	.40 S&W	187	102	32	k.A.	13/14	644,00
	•	23 sperrbar	.40 S&W	187	102	32	k.A.	13/14	679,00
	231 75 14	23 Gen4	.40 S&W	185	102	32	675	13/14	690,00
	•	25	.380 Auto	187	102	32	645	15/17	644,00
	•	25 sperrbar	.380 Auto	187	102	32	k.A.	15/17	679,00
	217 07 28	32	.357 SIG	187	102	32	690	13/14	644,00
	240 83 98	32 oliv	.357 SIG	187	102	32	k.A.	13/14	644,00
	•	32 sperrbar	.357 SIG	187	102	32	k.A.	13/14	679,00
	231 86 96	32 Gen4	.357 SIG	185	102	32	690	13/14	690,00
	•	38	.45 GAP	187	102	33	755	8	667,00

Subcompact- und Taschenmodelle

	217 01 59	26	9 mm Luger	165	87	32	615	10/12	644,00
	240 83 96	26 oliv	9 mm Luger	165	87	32	k.A.	10/12	644,00
	•	26 sperrbar	9 mm Luger	165	87	32	k.A.	10/12	679,00
	231 75 12	26 Gen4	9 mm Luger	163	87	32	610	10/12	690,00
	240 69 05	26 Gen5	9 mm Luger	163	87	33	615	10/12	759,00
	217 01 67	27	.40 S&W	165	87	32	605	9/10	644,00
	•	27 oliv	.40 S&W	165	87	32	k.A.	9/10	644,00
	•	27 sperrbar	.40 S&W	165	87	32	k.A.	9/10	679,00
	231 75 15	27 Gen4	.40 S&W	163	87	32	605	9/10	690,00
	217 01 08	28	.380 Auto	165	87	32	585	10/12	644,00
	•	28 sperrbar	.380 Auto	165	87	32	k.A.	10/12	679,00
	217 07 36	33	.357 SIG	165	87	32	620	9/10	644,00
	•	33 oliv	.357 SIG	165	87	32	k.A.	9/10	644,00
	•	33 sperrbar	.357 SIG	165	87	32	k.A.	9/10	679,00
	231 86 97	33 Gen4	.357 SIG	163	87	32	620	9/10	690,00
	•	39	.45 GAP	165	87	33	685	6	667,00
	217 01 16	29 SF	10 mm Auto	177	96	35	760	10	739,00
	231 86 99	29 Gen4	10 mm Auto	177	96	35	760	10	785,00
	217 01 24	30 SF	.45 Auto	177	96	35	745	(9)/10	739,00
	231 86 25	30 S	.45 Auto	177	96	35	645	(9)/10	739,00
	231 86 98	30 Gen4	.45 Auto	177	96	35	745	(9)/10	785,00
	231 92 95	43 slim	9 mm Luger	159	86,5	27	510	6	644,00
	•	43 slim mit Gewindelauf M12x0,75 rechts	9 mm Luger	k.A.	k.A.	27	k.A.	6	747,00
	231 88 79	42 slim	.380 Auto	151	82,5	25	390	6	644,00
NEU	•	42 slim mit Gewindelauf M12x0,75 rechts	.380 Auto	k.A.	k.A.	k.A.	k.A.	6	747,00
	217 08 41	36	.45 Auto	177	96	28	635	6	739,00

Competitionmodelle

	217 04 77	17L	9 mm Luger	242	153	33	755	17/19	795,00
	217 07 79	34	9 mm Luger	224	135	33	735	17/19	795,00
	231 76 97	34 Gen4	9 mm Luger	222	135	33	735	17/19	842,00
	231 92 60	34 Gen4 M.O.S.	9 mm Luger	222	135	33	740	17/19	927,00
NEU	241 00 42	34 Gen5 M.O.S. FS	9 mm Luger	222	135	34	743	17/19	995,00
	217 01 83	24	.40 S&W	243	153	33	840	15/16	795,00
	217 07 87	35	.40 S&W	224	135	33	780	15/16	795,00
	•	35 sperrbar	.40 S&W	224	135	33	k.A.	15/16	830,00
	231 76 99	35 Gen4	.40 S&W	222	135	33	785	15/16	842,00
	240 02 88	35 Gen4 M.O.S.	.40 S&W	222	135	33	785	15/16	927,00
	231 88 78	41 Gen4	.45 Auto	223	135	34	760	13	842,00
	231 92 61	41 Gen4 M.O.S.	.45 Auto	223	135	34	755	13	927,00
	231 93 95	40 Gen4 M.O.S.	10 mm Auto	241	153	34	1005	15	927,00

RESERVEMAGAZINE

Bestell-Nr.	Modell	Kapazität	Preis in €
217 69 71	G 17, 34	17 Patr.	29,90
231 75 16	G 17, 34 Gen5	17 Patr.	32,90
231 75 23	G 19X coyote	17 Patr.	32,90
217 65 13	G 19	15 Patr.	29,90
231 75 18	G 19 Gen5	15 Patr.	32,90
217 65 80	G 20, 40	15 Patr.	31,90
217 65 99	G 21, 41	13 Patr.	31,90
217 66 02	G 22, 24, 35	15 Patr.	29,90
217 66 10	G 23	13 Patr.	29,90
217 65 05	G 26	10 Patr.	29,90
231 75 20	G 26 Gen5	10 Patr.	32,90
217 65 21	G 27	9 Patr.	29,90
217 82 06	G 28	10 Patr.	29,90
217 82 14	G 29	10 Patr.	31,90
217 82 22	G 30	10 Patr.	31,90
217 83 11	G 30	9 Patr.	31,90
217 82 65	G 31	15 Patr.	29,90
217 82 73	G 32	13 Patr.	29,90
217 82 81	G 33	9 Patr.	29,90
217 84 51	G 36	6 Patr.	31,90
241 05 81	G 48, 43X	10 Patr.	29,90

NEU

Magazine mit erhöhter Kapazität (plus 1/2 Patr.)

217 83 38	G 17	19 Patr.	31,90
231 75 17	G 17 Gen5	19 Patr.	34,90
231 75 24	G 19X coyote	19 Patr.	34,90
217 83 46	G 19	17 Patr.	31,90
231 75 19	G 19 Gen5	17 Patr.	34,90
217 83 54	G 22	16 Patr.	31,90
217 83 62	G 23	14 Patr.	31,90
217 83 89	G 26	12 Patr.	31,90
231 75 21	G 26 Gen5	12 Patr.	34,90
217 83 97	G 27	10 Patr.	31,90
217 84 00	G 28	12 Patr.	31,90
217 84 19	G 31	16 Patr.	31,90
217 84 27	G 32	14 Patr.	31,90
217 84 35	G 33	10 Patr.	31,90



Normal



+1/2

VISIERUNGEN



240 73 67



240 24 88



217 84 94

Bestell-Nr.	Modell	Preis in €
217 84 94	Kimme, Kunststoff, verstellbar	16,80
240 24 88	Kimme und Korn, Stahl nachleuchtend	24,90
240 73 67	Kimme und Korn, Stahl selbstleuchtend (night sight), Gen3/Gen4	89,90
240 84 26	Kimme und Korn, Stahl selbstleuchtend (night sight), Gen5	89,90

TUNING-TEILE

Bestell-Nr.	Modell	Preis in €
217 85 08	Magazinhalter, verlängert für Kal. 9 mm Luger, .380 Auto, .357 SIG, .40 S&W	1,20
231 81 08	Magazinhalter verlängert für Gen4 Kal. 9 mm Luger, .40 S&W	1,20
217 85 24	Verschluss-Fanghebel, verlängert für Kal. 9 mm Luger, .357 SIG, .40 S&W	9,70
217 80 28	Verschluss-Fanghebel, verlängert für Kal. 10 mm Auto, .45 Auto (außer G 36)	9,70



LADEHILFE

Bestell-Nr.	Modell	Preis in €
217 71 37	für Kal. 9 mm Luger, .380 Auto, .357 SIG, .40 S&W	3,00
217 77 30	für Kal. 10 mm Auto, .45 Auto	3,00

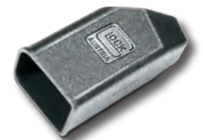

KIMMEN-WECHSELGERÄT

Bestell-Nr.	Modell	Preis in €
217 81 41	Universal Kimmen-Wechselgerät	142,50

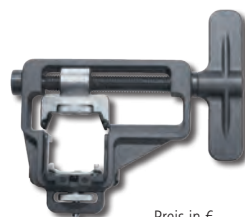

STEUERFEDER GEN3/GEN4

Bestell-Nr.	Modell	Preis in €
217 78 62	Steuerfeder 2,0 kg	3,90
217 78 70	Steuerfeder 2,5 kg	3,90
217 78 89	Steuerfeder 3,5 kg	3,90



MAGAZINTASCHE, COMBATHOLSTER, DUTYHOLSTER

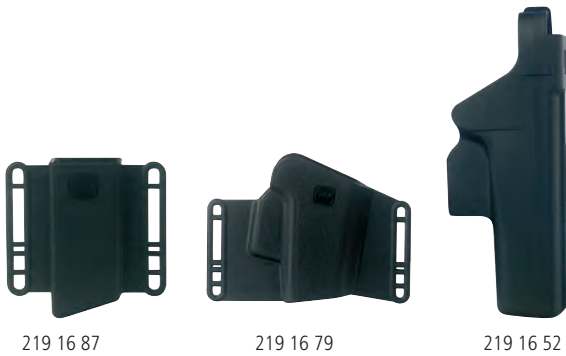

Bestell-Nr. Modell Preis in €

Magazintasche - aus Kunststoff, Gürtelbreite bis 63 mm

219 16 87	für Kal. 9 mm Luger, .380 Auto, .357 SIG, .40 S&W	7,00
219 16 95	für Kal. 10 mm Auto, .45 Auto	7,00
231 93 01	für Modell G43 slim	7,00

Sport-/Combatholster - aus Kunststoff, Gürtelbreite bis 63 mm, auch links tragbar

219 16 79	für Kal. 9 mm Luger, .380 Auto, .357 SIG, .40 S&W	10,90
219 17 17	für Kal. 10 mm Auto, .45 Auto	10,90

Sport-/Dutyholster - aus Kunststoff (rechts)

219 16 52	für Kal. 9 mm Luger, .380 Auto, .357 SIG, .40 S&W Gürtelbreite bis 34 mm	14,70
219 16 60	für Kal. 9 mm Luger, .380 Auto, .357 SIG, .40 S&W Gürtelbreite bis 45 mm	14,70

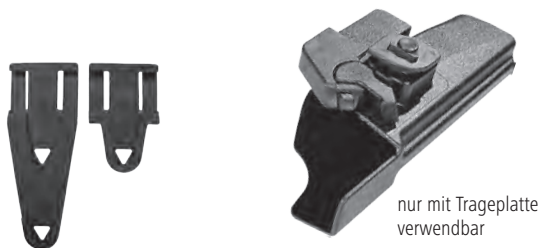

nur mit Trageplatte
verwendbar

SAFETY HOLSTER

Safety Holster - aus Kunststoff, Gürtelbreiten bis 44 mm

Das GLOCK Safety Holster ist mit einer höchst effektiven Sperrvorrichtung ausgestattet, die die Pistole beim Holstern automatisch sichert. Für zusätzlichen Schutz kann ein Sicherungsbügel über den Auslöser geschoben werden.

Bestell-Nr. Modell Preis in €

231 20 01	rechts - für Kal. 9 mm Luger, .357 SIG, .40 S&W	63,80
231 20 02	links - für Kal. 9 mm Luger, .357 SIG, .40 S&W	63,80
240 69 25	rechts - für Kal. .45 Auto	63,80
231 20 03	Trageplatte kurz für Safety Holster	9,40
231 20 04	Tandemtrageplatte für Safety Holster	12,60



KLAPSPATEN

Bestell-Nr. Modell Preis in €

219 52 75	Sehr stabiler Klappspaten mit Stahlplatte, Griff aus hochfestem Polymer, Astsäge im Griff, ohne Etui. Maße: geklappt 25 x 16 cm, ausgezogen 65 x 16 cm.	48,50
227 84 13	Spatentasche, Nylon, schwarz	10,60

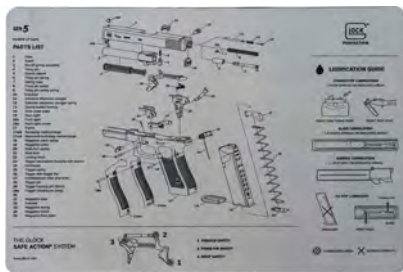

AUFLAGEMATTE

Bestell-Nr. Modell Preis in €

231 20 13	grau, 28 x 43 cm, aus dickem gummierten Nylon, ölabweisende Oberfläche, Aufdruck der Explosionszeichnung mit Einzelteile-Auflistung	7,50
-----------	---	------



FELDMESSER

Bestell-Nr. Modell Preis in €

227 82 19	Mod. FM 78, Farbe schwarz	36,50
227 82 43	Mod. FM 81 mit Säge, Farbe schwarz	42,50
240 23 57	Mod. FM 81 mit Säge, Farbe grün	42,80
240 23 58	Mod. FM 81 mit Säge, Farbe braun	42,80
240 23 59	Mod. FM 81 mit Säge, Farbe grau	42,80

CAP PISTOL III BLACK



17,50 €

Bestell-Nr.	Modell	Preis in €
240 34 86	Cap aus 100% PES, schwarz, Flex fit Cap für Kopfumfänge von 55-59 cm, Ton-in-Ton Druck GLOCK-Pistolen auf dem vorderen rechten Panel, gesticktes GLOCK-Logo auf der Rückseite	17,50

CAP BLACK



11,90 €

Bestell-Nr.	Modell	Preis in €
227 83 16	Cap aus 100% PES micro fibre, schwarz, stufenlos verstellbar durch Metallverschluss mit Logoprägung, frontaler Logodruck	11,90

RANGE BAG



NEU

Bestell-Nr.	Modell	Preis in €
231 20 10	Range Bag für 1 Pistole	28,50
231 20 11	Range Bag für 4 Pistolen	79,60
241 07 53	CROSSBAG 19X, beige	39,00

NEU

T-SHIRT ENGINEERING GEN5 (HERREN)

NEU

100% Baumwolle, kurzarm

24,90 €



Bestell-Nr.	Modell	Preis in €
241 07 43	Größe S	24,90
241 07 44	Größe M	24,90
241 07 45	Größe L	24,90
241 07 46	Größe XL	24,90
241 07 47	Größe XXL	24,90

RUGBY-SHIRT G17 (HERREN)

100% Baumwolle, langarm



52,90 €

Bestell-Nr.	Modell	Preis in €
241 07 38	Größe S	52,90
241 07 39	Größe M	52,90
241 07 40	Größe L	52,90
241 07 41	Größe XL	52,90
241 07 42	Größe XXL	52,90

POLO-SHIRT G17 (HERREN)

NEU

100% Baumwolle, kurzarm

32,90 €



Bestell-Nr.	Modell	Preis in €
241 07 48	Größe S	32,90
241 07 49	Größe M	32,90
241 07 50	Größe L	32,90
241 07 51	Größe XL	32,90
241 07 52	Größe XXL	32,90



HEXAGON

Die neue Referenz für Präzision



GECO - ALL YOU NEED

Die Entwicklung der GECO HEXAGON - Linie ist gespickt mit Innovationen. Sie ist eine Kombination deutscher Ingenieurskunst und Schweizer Präzision. Entstanden ist eine Hochleistungs - Präzisionspatrone für höchste sportliche Ansprüche.

geco-munition.de

GECO is a registered trademark of RUAG Ammotec, a RUAG Group Company



STRYK B

EINE REVOLUTION IN TECHNIK UND DESIGN



DIE NEUE PREMIUM POLYMER PISTOLE

Das technische Herzstück der STRYK B ist ein aus Stahl gefertigter Monocoque Rahmen, der in ein leichtes Polymergriffstück integriert ist. Der innovative AF-Speedlock™ ermöglicht eine extrem niedrige Laufseelenachse. So entsteht eine perfekt ausbalancierte Pistole. Das Resultat ist ein spürbares Mehr an Schießkomfort sowie eine sehr gute Präzision.



SLIDE SERRATIONS

Ausgeprägte Griff-Rillen im vorderen und hinteren Teil des Schlittens bieten ein Mehr an Sicherheit durch Design. Das Resultat sind sichere Handhabung, schneller und leichter Ladecheck sowie ein einzigartiges Design mit hohem Wiedererkennungswert.



GRIP MAPPING

Das speziell entwickelte Grip Mapping verbindet einzigartige Griffigkeit mit einem Maximum an Waffenkontrolle. Das Resultat sind sichere Handhabung und ein unverwechselbares Design.



SHORT-RESET TRIGGER

Mit nur 2,5 mm Reset bietet der gerade Abzug der STRYK B dem Schützen eine optimale Abzugskontrolle. Das Resultat sind schnelle, treffsichere Schussfolgen und ein beachtlicher sportlicher Vorteil.

MONOCOQUE

Es ermöglicht dem Schützen Modularität. Mit einem Werkzeug und wenigen Handgriffen lässt sich der Pistolengriff tauschen. Er gilt rechtlich als nicht wesentliches Waffenteil. In Verbindung mit einfachem Kaliberwechsel bietet sich so ein hohes Maß an Individualisierungsmöglichkeiten.



AF-SPEEDLOCK™

Mit 12 mm hat die STRYK B eine der niedrigsten Laufseelenachsen auf dem modernen Pistolmarkt. Das Resultat spürt der Schütze sofort: geringer Hochschlag und reduzierter Rückstoß ermöglichen deutlich schnellere und präzisere Schussfolgen.



Bestell-Nr.	Modell	Kaliber	Preis in €
235 10 06	STRYK B	9 mm Luger	899,00

899,00 €

GÜRTELHOLSTER

COP® 9980 Cordura® Multi-Holster

39,90 €



Multifunktionales Holster, das als Gürtel- oder Innenholster getragen werden kann. Mit abnehmbarer Sicherung, stabiler Metallklammer und Gürtelschlaufe. Passend für alle gängigen Compact Kurzwaffen (z.B. Glock 17/19, P226, Stryk B). Für Rechts- und Linkshänder geeignet.

Bestell-Nr.	Modell	Preis in €
240 47 79	Gürtelholster	39,90

ERSATZMAGAZIN

47,60 €



Bestell-Nr.	Modell	Preis in €
235 60 00	Ersatzmagazin	47,60

TECHNISCHE DATEN

Waffentyp:	Halbautomatische Pistole, Striker Fired
Kaliber:	9 mm Luger
Verschluss-System:	Rückstoßlader mit Vertikalblock-Verschluss - AF-Speedlock™
Lauf:	109 mm (4,3"), 6 Züge, Rechtsdrall 1:10
Magazinkapazität:	15 Schuss, doppelreihig
Abzug:	Single-Action only, vorgespannt
Sicherung:	Abzugssicherung und Schlagbolzensicherung
Visierung:	Starr
Material:	Verschluss aus Stahl, Pistolengriff aus Polymer, Monocoque aus Stahl
Länge:	193 mm
Höhe und Breite:	130 mm (Höhe) - 35 mm (Breite)
Gewicht (mit leerem Magazin):	840 Gramm
Abstand Laufseelenachse - Hand:	12 mm



HAUSKEN

LYDDEMPER

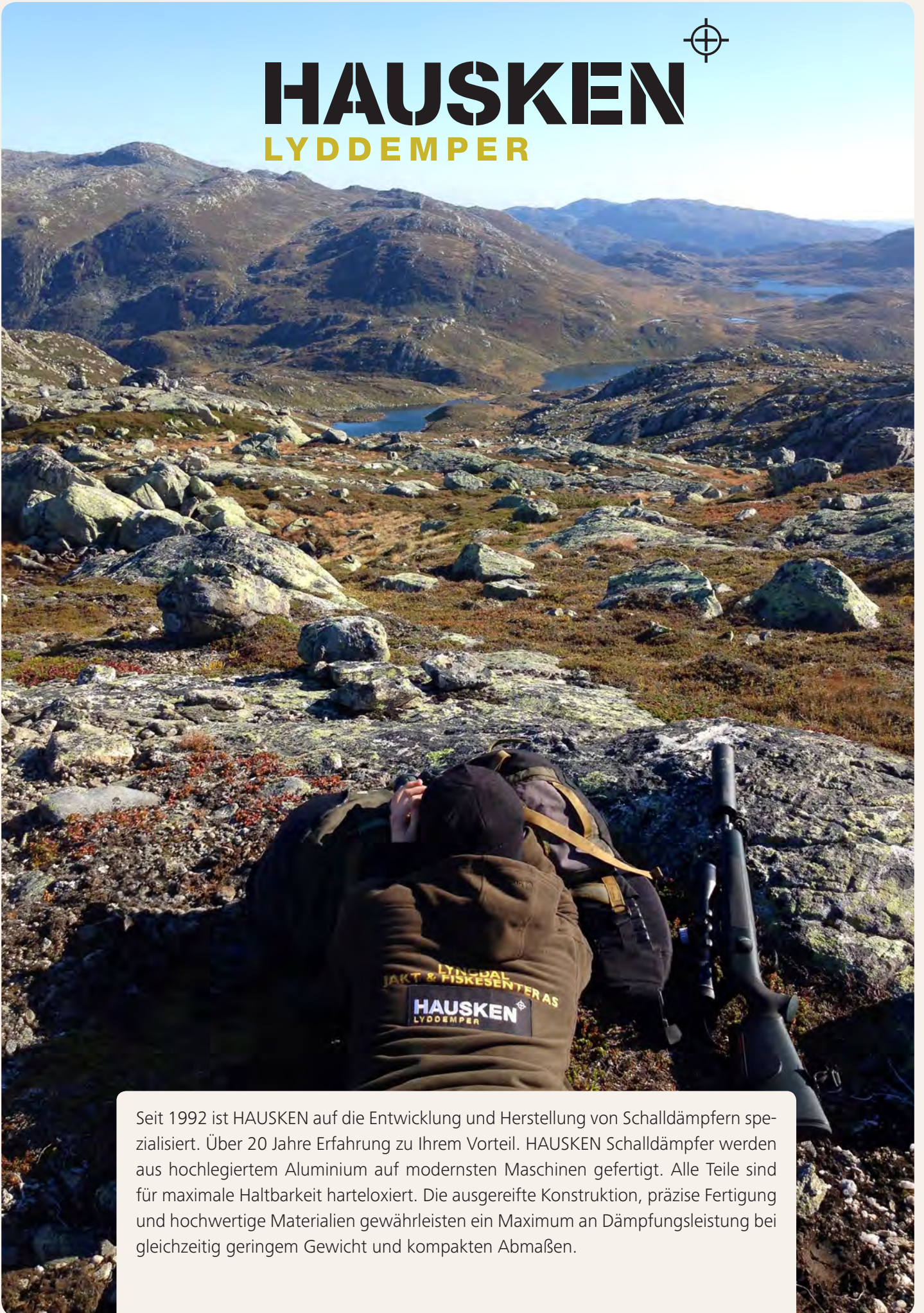

Seit 1992 ist HAUSKEN auf die Entwicklung und Herstellung von Schalldämpfern spezialisiert. Über 20 Jahre Erfahrung zu Ihrem Vorteil. HAUSKEN Schalldämpfer werden aus hochlegiertem Aluminium auf modernsten Maschinen gefertigt. Alle Teile sind für maximale Haltbarkeit harteloxiert. Die ausgereifte Konstruktion, präzise Fertigung und hochwertige Materialien gewährleisten ein Maximum an Dämpfungsleistung bei gleichzeitig geringem Gewicht und kompakten Abmaßen.

HAUSKEN JAKT WD 60 XTRM MK2



777,00 €

zzgl. Gewindeadapter

Der HAUSKEN WD 60 XTRM MK2 ist das Flaggschiff aus dem Hause HAUSKEN. Dieser Schalldämpfer ist die ideale Wahl für Jäger, die das absolute Maximum an Dämpfungsleistung suchen. Durch das große Innenvolumen und das integrierte Edelmetallgewebe des HAUSKEN WD 60 XTRM MK2 wird der Mündungsknall, selbst bei Patronen die eine große Menge an Verbrennungsgasen freisetzen,

optimal gedämpft. Die maximale Dämpfung von Kalibern wie zum Beispiel 9,3x62 oder .300 Win. Mag. ist hiermit kein Problem. Dieser Schalldämpfer ist nicht geeignet für Waffen mit offener Visierung. Maximaler Laufaußendurchmesser 23 mm. Dämpfungsleistung ca. 38-45 dB*

Bestell-Nr.	Außen Ø	Gewicht	Gesamtlänge	Länge ab der Laufmündung	Gewinde	Kaliber	Preis in €
240 67 84	60 mm	455 g	224 mm	136 mm	18x1	.30	777,00
240 67 85	60 mm	455 g	224 mm	136 mm	18x1	8 mm S	777,00
240 67 86	60 mm	455 g	224 mm	136 mm	18x1	8,6 mm - .338	777,00
240 67 87	60 mm	455 g	224 mm	136 mm	18x1	9,3 mm - .375	777,00

Weitere Modelle und Ausführungen auf Anfrage.

HAUSKEN JAKT WD 60 MK2



612,00 €

zzgl. Gewindeadapter

Dieser Schalldämpfer ist die ideale Wahl für Jäger, die für ihre Magnum-Büchse eine optimale Dämpfungsleistung suchen. Durch das große Innenvolumen des HAUSKEN WD 60 MK2 kann eine große Menge an Verbrennungsgasen aufgenommen werden. Die Dämpf-

fung von Kalibern wie zum Beispiel 9,3x62 oder .300 Win. Mag. ist hiermit kein Problem. Dieser Schalldämpfer ist nicht geeignet für Waffen mit offener Visierung. Maximaler Laufaußendurchmesser 23 mm. Dämpfungsleistung ca. 35-40 dB*

Bestell-Nr.	Außen Ø	Gewicht	Gesamtlänge	Länge ab der Laufmündung	Gewinde	Kaliber	Preis in €
241 08 26	60 mm	400 g	224 mm	136 mm	18x1	.30	612,00
241 08 27	60 mm	400 g	224 mm	136 mm	18x1	8 mm S	612,00
241 08 28	60 mm	400 g	224 mm	136 mm	18x1	8,6 mm - .338	612,00
241 08 29	60 mm	400 g	224 mm	136 mm	18x1	9,3 mm - .375	612,00

Weitere Modelle und Ausführungen auf Anfrage.

*variiert je nach Kaliber, Lauflänge und Laborierung

HAUSKEN JAKT JD 224 XTRM MK2



622,00 €

zzgl. Gewindeadapter

Maximale Dämpfungsleistung für Kunden mit höchsten Ansprüchen. Der JD 224 XTRM MK2 überzeugt durch überragende Dämpfungsleistung und kompakte Abmaße. Dank der Teleskopbauweise wird die Waffe nur um 136 mm verlängert. Durch das integrierte, gewebte Edelstahlnetz wird die Dämpfungsleistung im Vergleich zum „normalen“ HAUSKEN JD 224 MK2 um weitere 3-7 dB* erhöht.

Durch die Verwendung von hochlegiertem Aluminium ist dieser 380 g leichte Schalldämpfer auch für Magnum-Kaliber verwendbar. Dieser Schalldämpfer ist nicht geeignet für Waffen mit offener Visierung. Maximaler Laufaußendurchmesser 23 mm. Dämpfungsleistung ca. 33-40 dB*

Bestell-Nr.	Außen Ø	Gewicht	Gesamtlänge	Länge ab der Laufmündung	Gewinde	Kaliber	Preis in €
NEU 240 84 53	50 mm	380 g	224 mm	136 mm	18x1	.22	622,00
NEU 240 84 54	50 mm	380 g	224 mm	136 mm	18x1	.243 - 7 mm	622,00
240 67 80	50 mm	380 g	224 mm	136 mm	18x1	.30	622,00
240 67 81	50 mm	380 g	224 mm	136 mm	18x1	8 mm S	622,00
240 67 82	50 mm	380 g	224 mm	136 mm	18x1	8,6 mm - .338	622,00
240 67 83	50 mm	380 g	224 mm	136 mm	18x1	9,3 mm - .375	622,00

Weitere Modelle und Ausführungen auf Anfrage.

HAUSKEN JAKT JD 224 MK2



462,00 €

zzgl. Gewindeadapter

Der Top-Seller aus dem Hause HAUSKEN. Der JD 224 MK2 vereint eine hohe Dämpfungsleistung mit geringem Gewicht und kompakten Abmaßen. Dank seiner Teleskopbauweise wird die Fühigkeit der Waffe kaum beeinträchtigt. Durch die Verwendung von hoch-

legiertem Aluminium ist dieser leichte Dämpfer auch für Magnum-Kaliber verwendbar. Dieser Schalldämpfer ist nicht für Waffen mit offener Visierung geeignet. Maximaler Laufaußendurchmesser 23 mm. Dämpfungsleistung ca. 31-37 dB*

Bestell-Nr.	Außen Ø	Gewicht	Gesamtlänge	Länge ab der Laufmündung	Gewinde	Kaliber	Preis in €
240 84 61	50 mm	315 g	224 mm	136 mm	18x1	.22	462,00
240 84 62	50 mm	315 g	224 mm	136 mm	18x1	.243 - 7 mm	462,00
240 84 63	50 mm	315 g	224 mm	136 mm	18x1	.30	462,00
240 84 64	50 mm	315 g	224 mm	136 mm	18x1	8 mm S	462,00
240 84 65	50 mm	315 g	224 mm	136 mm	18x1	8,6 mm - .338	462,00
240 84 66	50 mm	315 g	224 mm	136 mm	18x1	9,3 mm - .375	462,00

Weitere Modelle und Ausführungen auf Anfrage.

NEU HAUSKEN JAKT JD 224 LITE XTRM MK2



589,00 €

zzgl. Gewindeadapter

Maximale Dämpfungsleistung bei sehr schlankem und elegantem Erscheinungsbild. Das bietet der 224 Lite XTRM MK2 mit seinen 45 mm Durchmesser und einem Gewicht von nur 320 g. Trotzdem hat er die gleiche Dämpfungsleistung wie der JD 224 MK2*. Dieser schlanke Dämpfer ist besonders geeignet für Kaliber mit geringem

Hülsenvolumen wie die Kaliber 6,5x57 und .308 Win. Trotz seiner schlanken Form ist er auch für die Verwendung von Magnum-Kalibern geeignet. Der Schalldämpfer ist wegen seiner Over Barrel Bauweise nicht geeignet für Waffen mit offener Visierung. Maximaler Laufaußendurchmesser 23 mm. Dämpfungsleistung 31-37 dB*.

Bestell-Nr.	Außen Ø	Gewicht	Gesamtlänge	Länge ab der Laufmündung	Gewinde	Kaliber	Preis in €
241 03 16	45 mm	320 g	224 mm	136 mm	18x1	.22	589,00
241 08 75	45 mm	320 g	224 mm	136 mm	18x1	.243 -7 mm	589,00
240 99 61	45 mm	320 g	224 mm	136 mm	18x1	.30	589,00
241 03 20	45 mm	320 g	224 mm	136 mm	18x1	8 mm S	589,00
241 03 18	45 mm	320 g	224 mm	136 mm	18x1	9,3 mm - .375	589,00

Weitere Modelle und Ausführungen auf Anfrage.

NEU HAUSKEN JD 224 LITE MK2



430,00 €

zzgl. Gewindeadapter

Schlank, leicht und elegant. Das ist das Erscheinungsbild des JD 224 Lite MK2 mit seinen 45 mm Durchmesser und einem Gewicht von nur 280 g. Dieser schlanke Dämpfer ist besonders geeignet für Kaliber mit geringem Hülsenvolumen wie die Kaliber 6,5x57 und .308 Win. Trotz seiner schlanken Form ist dieser Dämpfer für die

Verwendung von Magnum-Kalibern geeignet. Der Schalldämpfer ist wegen seiner Over Barrel Bauweise nicht geeignet für Waffen mit offener Visierung. Maximaler Laufaußendurchmesser 23 mm. Dämpfungsleistung 29-31 dB*.

Bestell-Nr.	Außen Ø	Gewicht	Gesamtlänge	Länge ab der Laufmündung	Gewinde	Kaliber	Preis in €
241 03 13	45 mm	280 g	224 mm	136 mm	18x1	.22	430,00
241 08 74	45 mm	280 g	224 mm	136 mm	18x1	.243-7 mm	430,00
240 99 60	45 mm	280 g	224 mm	136 mm	18x1	.30	430,00
241 03 19	45 mm	280 g	224 mm	136 mm	18x1	8 mm S	430,00
241 03 15	45 mm	280 g	224 mm	136 mm	18x1	9,3 mm - .375	430,00

Weitere Modelle und Ausführungen auf Anfrage.

* variiert je nach Kaliber, Lauflänge und Laborierung

HAUSKEN JAKT JD 184 XTRM MK2



549,00 €

zzgl. Gewindeadapter

Maximale Dämpfungsleistung in einem sehr kompakten Schalldämpfer. Das bietet der JD 184 XTRM MK2. Der Schalldämpfer verlängert die Waffe lediglich um 10 cm und bietet trotzdem die Dämpfungsleistung seines großen Bruders, des JD 224 MK2. Dabei wiegt der JD 184 XTRM MK2 nur 313 g. Er ist der ideale Dämpfer für Waffen in

Standardkalibern wie .308 Win. oder 8x57 IS. Durch den Einsatz von hochlegiertem Aluminium ist dieser sehr kompakte Dämpfer sogar für die Verwendung von Magnum-Kalibern geeignet. Dieser Schalldämpfer ist nicht für Waffen mit offener Visierung geeignet. Maximaler Laufaußendurchmesser 23 mm. Dämpfungsleistung 31-37 dB*

Bestell-Nr.	Außen Ø	Gewicht	Gesamtlänge	Länge ab der Laufmündung	Gewinde	Kaliber	Preis in €
NEU 240 84 50	50 mm	313 g	184 mm	100 mm	18x1	.22	549,00
NEU 240 71 60	50 mm	313 g	184 mm	100 mm	18x1	.243 - 7 mm	549,00
240 67 78	50 mm	313 g	184 mm	100 mm	18x1	.30	549,00
240 67 79	50 mm	313 g	184 mm	100 mm	18x1	8 mm S	549,00
NEU 240 84 51	50 mm	313 g	184 mm	100 mm	18x1	8,6 mm - .338	549,00
NEU 240 84 52	50 mm	313 g	184 mm	100 mm	18x1	9,3 mm - .375	549,00

Weitere Modelle und Ausführungen auf Anfrage.

HAUSKEN JAKT JD 184 MK2



401,00 €

zzgl. Gewindeadapter

Durch die Teleskopbauweise wird die Waffe mit dem JD 184 MK2 um nur ca. 10 cm verlängert. Der JD 184 MK2 bietet die perfekte Balance aus Dämpfungsleistung, Gewicht und Führigkeit. Dank des hochlegierten Aluminiums ist dieser leichte Schalldämpfer auch für

Magnum-Kaliber verwendbar. Dieser Schalldämpfer ist nicht geeignet für Waffen mit offener Visierung. Maximaler Laufaußendurchmesser 23 mm. Dämpfungsleistung ca. 29-31 dB*

Bestell-Nr.	Außen Ø	Gewicht	Gesamtlänge	Länge ab der Laufmündung	Gewinde	Kaliber	Preis in €
NEU 240 84 55	50 mm	280 g	184 mm	100 mm	18x1	.22	401,00
240 84 56	50 mm	280 g	184 mm	100 mm	18x1	.243 - 7 mm	401,00
240 84 57	50 mm	280 g	184 mm	100 mm	18x1	.30	401,00
240 84 58	50 mm	280 g	184 mm	100 mm	18x1	8 mm S	401,00
NEU 240 84 59	50 mm	280 g	184 mm	100 mm	18x1	8,6 mm - .338	401,00
240 84 60	50 mm	280 g	184 mm	100 mm	18x1	9,3 mm - .375	401,00

Weitere Modelle und Ausführungen auf Anfrage.

* variiert je nach Kaliber, Lauflänge und Laborierung

HAUSKEN SK156



366,00 €

zzgl. Gewindeadapter

Der kompakte Schalldämpfer für alle Kaliber im Geschossdurchmesser .243 bis .375. Ein schlanker Schalldämpfer für alle, die ihre Großkaliber-Waffe auch mit offener Visierung nutzen möchten. Der

SK156 ist sogar für Magnum-Kaliber geeignet. Dämpfungseistung ca. 28 dB*

Bestell-Nr.	Außen Ø	Gewicht	Gesamtlänge	Gewinde	Kaliber	Preis in €
231 91 35	50 mm	320 g	156 mm	18x1	.243 - 7 mm	366,00
231 91 36	50 mm	320 g	156 mm	18x1	.30	366,00
231 91 37	50 mm	320 g	156 mm	18x1	8 mm S	366,00
231 91 38	50 mm	320 g	156 mm	18x1	9,3 mm - .375	366,00

Weitere Modelle und Ausführungen auf Anfrage.

HAUSKEN MD45



183,00 €

Ein ultrakompakter Schalldämpfer für alle Kaliber im Geschossdurchmesser .17 bis .22. Selbst im rasanten Kaliber .22-250 kann dieser Schalldämpfer mit erstaunlicher Dämpfungseistung überzeugen.

Die offene Visierung muss bei diesem Modell nicht weichen. Dämpfungseistung ca. 27 dB*

Bestell-Nr.	Außen Ø	Gewicht	Gesamtlänge	Gewinde	Kaliber	Preis in €
231 91 39	45 mm	180 g	128 mm	18x1	.17 - .22	183,00

GEWINDEADAPTER

20,00 €

Bestell-Nr.	Modell	Preis in €	Bestell-Nr.	Modell	Preis in €
231 91 41	Gewindeadapter ½"-20 UNF	20,00	231 91 43	Gewindeadapter 14x1	20,00
231 91 42	Gewindeadapter ½"-28 UNEF	20,00	231 91 44	Gewindeadapter 15x1	20,00
231 93 82	Gewindeadapter 5/8"-24 UNF	20,00	231 91 45	Gewindeadapter 16x1	20,00
240 02 83	Gewindeadapter 13x1	20,00	231 92 90	Gewindeadapter 17x1	20,00

ZERLEGEWERKZEUG

ab 22,00 €

NEU

Bestell-Nr.	Modell	Preis in €
241 08 07	Zerlegewerkzeug für JD224 Lite	22,00
231 91 40	Zerlegewerkzeug für JD184/224	24,00
240 02 84	Zerlegewerkzeug für WD60	26,00

RWS QUICK SLEEVE BY NIGGELOH®



Durch schnelle Schussfolgen erhitzen sich Schalldämpfer sehr schnell. Das entstehende Flimmern erschwert eine saubere Zielerfassung. Die Cordura®-verstärkte Oberseite des RWS QUICK SLEEVE leitet die Wärme seitlich ab und sorgt so für ein klares Ziel vor Augen. Das hochwertige Neopren beugt Beschädigungen des Schalldämpfers vor und verringert den Lärm beim Anstoßen in der Kanzel oder auf der Pirsch. Zudem wird der Schussknall zusätzlich um ca. 3 dB (variiert je nach Schalldämpfer) reduziert.



CLEAR VIEW



LESS NOISE



SHOCK PROOF

ab 33,90 €



Bestell-Nr.	Modell	Länge	Durchmesser	Preis in €
240 74 15	RWS Quick Sleeve für Hausken WD 60	225 mm	Ø 60 mm	39,90
231 78 32	RWS Quick Sleeve für Hausken JD 224	225 mm	Ø 50 mm	35,90
241 08 06	RWS Quick Sleeve für Hausken JD 224 Lite	225 mm	Ø 45 mm	33,90
240 74 16	RWS Quick Sleeve für Hausken JD 184	185 mm	Ø 50 mm	34,90

NEU

auch in unserem RWS Online-Shop erhältlich, shop.rws-munition.de

SCHALLDÄMPFER

Vorteile, rechtliche Grundlagen, Reinigung und Pflege

VORTEILE



Schallreduktion

Die aus der Laufmündung ausströmenden Pulvergase werden im Schalldämpfer umgelenkt und abgebremst. Dadurch wird das schlagartige Entspannen der Gase vermieden und der Mündungsknall reduziert. Die Dämpfungsleistung eines Schalldämpfers ist abhängig von seinem Innenvolumen und von seiner Konstruktion. Je effektiver die Gaswolke abgebremst werden kann, desto höher ist die Dämpfungsleistung.



Geringerer Rückstoß

Neben der Schallreduktion ist die Rückstoßminderung der größte Vorteil des Schalldämpfers. Die im Schalldämpfer nach vorne strömenden Gase prallen gegen die Blenden des Schalldämpfers. Dadurch wird dem Rückstoß entgegen gewirkt. Auch das Hochschlagen wird deutlich reduziert.



Verbesserte Präzision

Ein Schalldämpfer ist im Grunde genommen kaum etwas anderes als eine sehr gut konstruierte, gekapselte Mündungsbremse. Präzisionsmindernde Verwirbelungen am Geschoss werden durch den Schalldämpfer vermieden.



Kein Mündungsfeuer

Das Mündungsfeuer spielt sich im Inneren des Schalldämpfers ab. Dadurch entsteht keine störende Blendung bei Schüssen in der Dämmerung oder bei Nacht.

Fazit: Mit einem Schalldämpfer kann präziser geschossen, sicherer getroffen und waidgerechter gejagt werden!

RECHTLICHE GRUNDLAGEN

Ein Schalldämpfer ist einem wesentlichen Waffenteil gleichgestellt. Sein Erwerb ist deshalb erst nach Voreintrag in der Waffenbesitzkarte möglich. Der Schalldämpfer ist in einem entsprechend zer-

tifizierten Waffenschrank aufzubewahren. Die Genehmigung für den Erwerb eines Schalldämpfers erhalten Sie bei Ihrer Erlaubnisbehörde. Beachten Sie dabei das jeweilige Landesjagdgesetz!

REINIGUNG UND PFLEGE

Um lange Freude an einem HAUSKEN Schalldämpfer zu haben, bedarf es etwas Pflege und gelegentlicher Reinigung.

Das Mündungsgewinde sollte stets mit einem dünnen Film aus hitzebeständigem Öl oder Schmiermittel gepflegt werden. Ohne diesen Schmierfilm kann es passieren, dass sich der Schalldämpfer auf der Waffe „festbackt“ und nicht ohne erhebliche Beschädigung gelöst werden kann.

Nach der Jagd ist es wichtig den Schalldämpfer immer von der Waffe abzuschrauben und gut durchzulüften. Der im Schalldämpfer verbleibende Schmauch kann sonst in Verbindung mit Kondenswasser Säure bilden. Diese Säure kann den Schalldämpfer und die Waffe schädigen!

Tipp aus der Praxis:

Den Schalldämpfer nach jedem Einsatz für eine Weile auf eine Heizung oder ähnliche Wärmequelle stellen. Der entstehende Kamineffekt begünstigt eine schnelle Trocknung. Alternativ kann der Schalldämpfer auch mit einem Föhn getrocknet werden - bei dieser Methode bitte die Verbrennungsgefahr beachten.

Die Reinigung kann von Ihnen oder Ihrem Büchsenmacher durchgeführt werden. Zur Reinigung muss der Schalldämpfer demontiert werden. Hierzu wird das HAUSKEN Zerlegewerkzeug benötigt. Die Demontage wird erleichtert, wenn das Innere des Schalldämpfers zuvor mit einem Kriechöl eingesprüht wird. Sowohl der Tubus als auch das Blendenrohr können nun mit heißem Wasser und einem milden Reinigungsmittel gewaschen werden. Vor dem Zusammenbau muss der Schalldämpfer gut getrocknet werden. Vor der Montage müssen das Gewinde am Blendenrohr und die Dichtungen mit einem hitzebeständigen Fett geschmiert werden.



WEIHRAUCH SPORT

DRUCKLUFTWAFFEN

Luftgewehre und -pistolen von Weihrauch entstehen in einem traditionsreichen Haus. Durch wohlgesetzte Anpassungen bei den Details der einzelnen Modelle gelingt es, die Vorzüge traditioneller Bauart zu bewahren und mit dem veränderten Geschmack der

heutigen Freizeitschützen in Einklang zu bringen. Insbesondere auf dem Gebiet des „Field Target Shooting“ hat sich Weihrauch Weltruf erworben.



WEIHRAUCH SET HW 30

mit verstellbarem Matchabzug, Spezial-Schaft in schwarz-anthrazit lackiert, Lauf mit Schalldämpfer, ohne Visierung, mit Original Weihrauch-Zielfernrohr 4x32, Absehen 30/30 montiert, eingeschossen auf 10 m, Lieferung inkl. 500er Dose RWS Hobby-Kugeln.

Bestell-Nr.	Modell	Kaliber	Lauflänge	Gesamtlänge	Gewicht	Preis in €
216 70 77	Weihrauch HW 30, brüniert	4,5 mm	395 mm	1020 mm	2,5 kg	352,00
216 70 85	Weihrauch HW 30, vernickelt	4,5 mm	395 mm	1020 mm	2,5 kg	414,00



MODELL HW 30 M II

Laufspanner mit Gelenkspannhebel, Federbolzenverschluss, Tunnelhornfuß mit starrem Korn, Prismenschiene für Diopter oder Zielfernrohr, Hartholzschäft nussbaumfarbig, poliert, mit rundem Pistolengriff, Metallteile brüniert, Druckpunktabzug.

Bestell-Nr.	Modell	Kaliber	Lauflänge	Gesamtlänge	Gewicht	Preis in €
216 70 93	HW 30 M II	4,5 mm	395 mm	985 mm	2,5 kg	236,70

MODELL HW 30S (ohne Abb.)

Ausführung wie Modell HW 30 M II, verfügt jedoch über Tunnelkornfuß mit auswechselbaren Kornblättern und dem fein einstellbaren Matchabzug „Rekord“

Bestell-Nr.	Modell	Kaliber	Lauflänge	Gesamtlänge	Gewicht	Preis in €
231 72 68	HW 30S	4,5 mm	395 mm	985 mm	2,5 kg	251,10



288,40 €

MODELL HW 50 M II

Ausführung wie Modell HW 30 M II, aber kräftigere Bauart.

Bestell-Nr.	Modell	Kaliber	Lauflänge	Gesamtlänge	Gewicht	Preis in €
216 71 15	HW 50 M II	4,5 mm	395 mm	1030 mm	3,1 kg	288,40



ab 332,00 €

MODELL HW 35

Besonders kräftige Konstruktion mit Keilverschluss, Gelenkspannhebel, Mikrometer-Visier in Höhe und Seite durch Rastenschrauben verstellbar, Tunnelkornfuß mit 5 Wechselkornblättern, Matchabzug mit Feineinstellung, Prismenschiene für Diopter oder Zielfernrohr, Metallteile brüniert, Hartholzschäft nussbaumfarbig poliert, mit rundem Pistolengriff, Sportvorderschaft mit Fingerrillen, Gummischafthkappe, automatische Sicherung.

Bestell-Nr.	Modell	Kaliber	Lauflänge	Gesamtlänge	Gewicht	Preis in €
216 71 31	HW 35	4,5 mm	500 mm	1140 mm	3,8 kg	332,00
231 58 21	HW 35 mit Schalldämpfer	4,5 mm	500 mm	1140 mm	3,8 kg	355,40

MODELL HW 35 E (ohne Abb.)

Ausführung wie Modell HW 35 – 216 71 31 –, aber Export-Ausführung mit elegantem Nussbaum-Maserschaft mit Spezialbacke, feine Fischhaut am Pistolengriff sowie Fingerrillen am Vorderschaft, Gummischafthkappe und Käppchen mit elfenbeinfarbenen Zier-Zwischenlagen, Riemenbügel.

Bestell-Nr.	Modell	Kaliber	Lauflänge	Gesamtlänge	Gewicht	Preis in €
216 71 66	HW 35 E	4,5 mm	560 mm	1200 mm	3,9 kg	408,60



374,50 €

MODELL HW 57

Preisgünstiges Luftgewehr für Hobby und Sport mit Unterspannhebel-Technik. Einschüssig mit Ladetor, Gummischafthkappe, einstellbarer Matchabzug „Rekord“ mit automatischer Druckknopfsicherung, Mikrometer-Visier, Prismenschiene für ZF-Montage.

Bestell-Nr.	Modell	Kaliber	Lauflänge	Gesamtlänge	Gewicht	Preis in €
231 34 10	HW 57	4,5 mm	360 mm	1020 mm	3,2 kg	374,50



513,90 €

MODELL HW 77

Mit Unterspannhebel, starrem Lauf, Buchenholzschäft mit Backe, Pistolengriffkämpchen und Gummischafthkappe, Fischhaut am Pistolengriff, Balkenkorn, höhen- und seitenverstellbares Mikrometer-Visier, „Rekord“-Matchabzug mit Feineinstellung, automatische Abzugssicherung, 11 mm Prismenschiene.

Bestell-Nr.	Modell	Kaliber	Lauflänge	Gesamtlänge	Gewicht	Preis in €
216 71 74	HW 77	4,5 mm	470 mm	1120 mm	4,1 kg	513,90



513,90 €



607,20 €

MODELL HW 97 K

Unterspann-Luftgewehr in Standardausführung mit braun gebeiztem Buchenschaft oder Schichtholzschafft.

Bestell-Nr.	Modell	Kaliber	Lauflänge	Gesamtlänge	Gewicht	Preis in €
231 72 66	HW 97 K	4,5 mm	300 mm	1020 mm	4,0 kg	513,90
231 72 67	HW 97 K mit Schichtholzschafft	4,5 mm	300 mm	1020 mm	4,0 kg	607,20



200,00 €

MODELL HW 70

Kipplaufspanner, justierbares Mikrometer-Visier, einstellbarer Druckpunktabzug, Griffschalen aus Kunststoff mit Daumenauflage, automatische Abzugsicherung.

Bestell-Nr.	Modell	Kaliber	Lauflänge	Gesamtlänge	Gewicht	Preis in €
216 73 87	HW 70	4,5 mm	160 mm	320 mm	1,1 kg	200,00



357,50 €

MODELL HW 45

Wahlmöglichkeiten zwischen 2 Geschossgeschwindigkeiten in einem Spannvorgang, Druckpunktabzug verstellbar, automatische Abzugsicherung und manuelle Drehhebelsicherung, alle Bedienelemente für Rechtshänder und Linkshänder gleichermaßen geeignet, in Höhe und Seite verstellbares Mikrometer-Visier, Holzgriffschalen. Geschossgeschwindigkeit: Stufe 1 $V_1=125$ m/sec., Stufe 2 $V_1=170$ m/sec.

Bestell-Nr.	Modell	Kaliber	Gesamtlänge	Gewicht	Preis in €
216 74 17	HW 45	4,5 mm	278 mm	1,15 kg	357,50



162,80 €

MODELL HW 40 PCA

Einschüssige Luftpistole im Design moderner Pistolen, arbeitet mit vorkomprimierter Luft, deshalb vollkommen prellschlagfrei, zweistufiger, fein einstellbarer Abzug, mit automatischer Sicherung, in Höhe und Seite einstellbares Match-Mikrometer-Visier, Prismenschiene für Zielfernrohrmontage. Konstante $V_1 = 125$ m/s.

Bestell-Nr.	Modell	Kaliber	Gesamtlänge	Gewicht	Preis in €
216 71 07	HW 40 PCA	4,5 mm	240 mm	0,78 kg	162,80



ab 55,20 €

SCHALLDÄMPFER

Bestell-Nr.	Modell	Preis in €
231 62 46	2681k-15 Schalldämpfer zum Aufstecken, Ø 15 mm (passend für Modell 30, 35, 50)	69,90
231 62 40	2681k-16 Schalldämpfer zum Aufstecken, Ø 16 mm (passend für Modell 80, 85, 95)	69,90
231 73 11	2681k-Schalldämpfer mit Gewinde 1/2" UNF	55,20

NEU**NITEHOG™****HOCHWERTIG. PRÄZISE. ZUVERLÄSSIG.**

Der enge Kontakt zu seinen Kunden und die Erkenntnisse aus der praktischen Anwendung im Revier ermöglichen es NITEHOG, das zu fertigen und fortzuentwickeln, was der Anwender tatsächlich braucht. Das ist ein Grund für den internationalen Erfolg des Unternehmens. Mit seinen hochmodernen Fertigungstechnologien ist NITEHOG in der Lage, alle einzelnen Systemkomponenten so zu integrieren, dass eine hervorragende Bildqualität gewährleistet ist. Zum Einsatz kommen nur hochwertigste Materialien. Diese sind der Garant für lange Haltbarkeit, Belastbarkeit und die hohe Präzision der Geräte. Zum NITEHOG-Standard gehören das Befüllen der Gerätegehäuse mit Stickstoff gegen das Beschlagen der Optiken sowie die hochfeste Kohlenstoffbeschichtung, die die hochqualitative Frontlinse aus Germanium zuverlässig gegen Zerkratzen schützt.

NITEHOG – DISCOVER THE INVISIBLE.

DISCOVER THE INVISIBLE

Das NITEHOG-Qualitätsversprechen:

- Anwendungsorientierte Entwicklung im eigenen Team
- Hochwertigste Materialien für höchste Güte
- Konzerneigene Linsenfertigung auf Manufakturniveau
- Fertigung in modernstem Maschinenpark
- Multilinguales, selbsterklärendes Softwaredesign

- Hochqualifizierte Mitarbeiter
- Hochpräzise Messtechnik
- Konzerneigenes Testlabor für klimatische und mechanische Beständigkeit
- Optimiertes Optikdesign zur elektronischen Bildverarbeitung

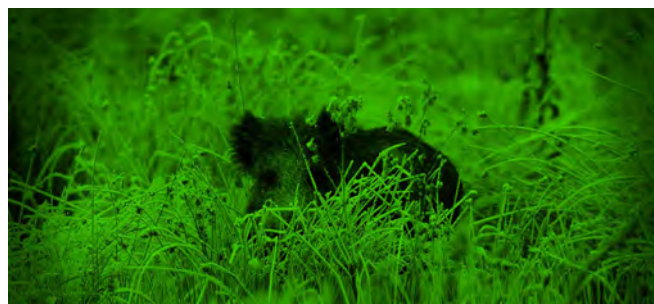

NITEHOG-Thermalkameras

Die Besonderheiten auf einen Blick:

- Hart-Carbon beschichtete Germaniumlinsen
- Magnesiumgehäuse aus dem Vollen gefräst
- Stickstoff befülltes Gehäuse gegen Beschlag
- Ergonomisches Design
- Adaptive Systembauweise
- Geräte-Entwicklung, -Konstruktion und -Produktion nach AQAP NATO Standard 2110

NITEHOG-Nachtsichtgeräte

Die Besonderheiten auf einen Blick:

- Antireflex beschichtete Linsen
- Aluminiumgehäuse aus dem Vollen gefräst
- Stickstoff befülltes Gehäuse gegen Beschlag
- Ergonomisches Design
- Adaptive Systembauweise
- Geräte-Entwicklung, -Konstruktion und -Produktion nach AQAP NATO Standard 2110

TIR-M35 CHAMELEON

Mit dem Bestseller, dem multifunktionalen Wärmebildgerät TIR-M35 Chameleon können Sie noch schneller aufklären und genauer beobachten. Der Pixel Pitch von 17 µm des VOx - Microbolometers verfeinert die Qualität des farbigen Bildes und erlaubt hervorragende Sicht bei totaler Dunkelheit, feuchtem und nebligem Wetter. Das mit Stickstoff gefüllte TIR-M35 Chameleon wird aus einem Magnesiumblock CNC-gefräst und mit hauseigenen, hochwertigsten Germanium Linsen bestückt.

- VOx - Microbolometer / Auflösung 336 x 256 / 17 µm Pixel Pitch
- 35 mm Brennweite
- Handgehalten oder vorgesetzt*
- 1x optisch und 4x digitaler Zoom
- Farbdisplay / farbige Bilddarstellung
- Stadiametrische Entfernungsmessung
- Frei wählbare Bildoptimierungen
- W-LAN Ready

Die aufwändige Fertigung und Kontrolle jeder einzelnen Optik garantieren Qualität und Zuverlässigkeit. Das TIR-M35 Chameleon kann als handgehaltenes Monokular mit 4x digitaler Vergrößerung und als Vorsatzgerät* verwendet werden. Durch den optionalen Klemmadapter (s. Zubehör) besteht die Möglichkeit, das Gerät zum Beispiel Ihrem Fernglas, der Videokamera oder einem Fotoapparat schnell und einfach vorzusetzen.



Bestell-Nr.	Modell	Preis in €
241 06 07	TIR-M35 Chameleon	4.699,00

4.699,00 €

TIR-M50 CAIMAN

Mit dem neuen multifunktionalen Wärmebildgerät TIR-M50 Caiman können Sie weiter und detaillierter beobachten. Der bewährte Pixel Pitch von 17 µm des VOx - Microbolometers verfeinert die Qualität des farbigen Bildes und erlaubt hervorragende Sicht bei totaler Dunkelheit, feuchtem und nebligem Wetter. Das mit Stickstoff gefüllte TIR-M50 Caiman wird aus einem Magnesiumblock CNC-gefräst und mit hauseigenen, hochwertigsten Germanium Linsen bestückt.

- VOx - Microbolometer / Auflösung 640 x 512 / 17 µm Pixel Pitch
- 50 mm Brennweite
- Handgehalten oder vorgesetzt*
- 1x optisch und 4x digitaler Zoom
- Farbdisplay / farbige Bilddarstellung
- Stadiametrische Entfernungsmessung
- Frei wählbare Bildoptimierungen
- W-LAN Ready

Bestell-Nr.	Modell	Preis in €
241 06 06	TIR-M50 Caiman	6.899,00

Die aufwendige Fertigung und Kontrolle jeder einzelnen Optik garantieren Qualität und Zuverlässigkeit. Es kann als handgehaltenes Monokular mit 4x digitaler Vergrößerung und als Vorsatzgerät* verwendet werden.

Durch den optionalen Klemmadapter (s. Zubehör) besteht die Möglichkeit das Gerät zum Beispiel Ihrem Fernglas, der Videokamera oder einem Fotoapparat schnell und einfach vorzusetzen.



6.899,00 €

NIR-M

Das Multitalent auf höchstem Niveau. Das Stickstoff gefüllte NITEHOG NIR-M kann mit eingesetztem Okular als handgehaltenes Monokular mit einfacher optischer Vergrößerung zur nächtlichen Aufklärung und Beobachtung verwendet werden.

- Multifunktional - handgehalten oder vorgesetzt*
- Optimal im Zusammenspiel mit Kamera und Fernglas
- Optionaler Okularaufsatz mit Dioptrien Ausgleich
- Kombinierbar mit IR-Laser

Bestell-Nr.	Modell	Preis in €
241 06 08	NIR-M Standard Grün	2.995,00
241 06 09	NIR-M Photonis Weiß	4.795,00

Durch den Klemmadapter besteht die Möglichkeit das Gerät zum Beispiel Ihrem Fernglas, der Videokamera oder einem Fotoapparat schnell und einfach vorzusetzen.



ab 2.995,00 €

LASERLUCHS 850-50-PRO II

Der überaus beliebte LA850-50-PRO ist ab sofort in der verbesserten Version II mit sämtlichen Vorteilen gegenüber der alten Version erhältlich, ohne dabei seine alten Stärken zu verlieren. So konnte eine optimierte Wasserdichtigkeit erreicht werden, das Fokussiergewinde wurde verstärkt, und der neue Kippschal-

- Für Nachtsichtgeräte ab 2. Generation
- Schocksicher, optimierte Wasserdichtigkeit
- Kippschalter mit Einschaltenschutz
- Verstärktes Fokussiergewinde
- Stufenlos verstellbarer Leuchtkegel
- Patentiertes optisches Kollimatorsystem
- 100% Augensicher, Laser Klasse 1

Bestell-Nr.	Modell	Preis in €
241 07 28	Laserluchs 850-50-PRO II	549,00

ter lässt sich nahezu lautlos betätigen. Der neue LA850-50-PRO II erfüllt die gehobenen Wünsche vieler Kunden aus dem Jagdsektor. Die Wellenlänge von 850nm ist übrigens auch für Nachtsichtgeräte der 2. Generation aus russischer Fertigung hervorragend geeignet.



549,00 €

LASERLUCHS DIMMER

Dimmer zur stufenlosen Einstellung der Laserleistung damit Sie die Lichtstärke an die Situation anpassen können.



Bestell-Nr.	Modell	Preis in €
241 07 29	Laserluchs Dimmer	129,00

LASERLUCHS HALTEKLAMMER

Die Klammer passt genau auf die NITEHOG Nachtsichtgeräte und ermöglicht so die optimale Montage des Laserluchs Aufhellers.



Bestell-Nr.	Modell	Preis in €
241 07 30	Laserluchs Halteklammer	59,90

AKKU PACK M35

Der wieder aufladbare Akku Pack wird anstelle der CR 123 Akkus eingesetzt und versorgt Ihr Gerät über einen Zeitraum von bis zu 6 Stunden (abhängig von Betriebsart und Außentemperatur). Passend für: TIR-M35 Chameleon, TIR-M35, TIR-M35-SK.



Bestell-Nr.	Modell	Preis in €
241 06 17	Akku Pack M35	238,00

CR 123 AKKU 2ER PACK

2 Stück CR 123 Akkus für das TIR-M35 und TIR-M35 Chameleon in praktischer Transportbox.



Bestell-Nr.	Modell	Preis in €
241 06 16	CR 123 Akku 2er Pack	17,50

RUSAN FOTOADAPTER

Fotoadaper von Rusan zum Vorsatz der Wärmebild-/ Nachtsichtgeräte



Bestell-Nr.	Modell	Preis in €	Bestell-Nr.	Modell	Preis in €
241 07 67	Fotoadapter 65 mm	155,00	241 06 10	Fotoadapter 56 mm	155,00
241 06 11	Fotoadapter 62 mm	155,00	241 07 62	Fotoadapter 54 mm	155,00
241 07 66	Fotoadapter 61 mm	155,00	241 07 61	Fotoadapter 48 mm	155,00
241 07 65	Fotoadapter 59 mm	155,00	241 07 60	Fotoadapter 47 mm	155,00
241 07 64	Fotoadapter 58 mm	155,00	241 07 59	Fotoadapter 30 mm	155,00
241 07 63	Fotoadapter 57 mm	155,00			

OKULAR ADAPTEREINSATZ

Okulareinsatz für Adapter mit verschiedenen Durchmessern. Empfohlen für das TIR-M35 Chameleon bzw. NIR Geräte. Nicht notwendig für den TIR-M50 Caiman!



Bestell-Nr.	Modell	Preis in €
241 06 13	Okular Adaptereinsatz 62 mm	219,00
241 06 12	Okular Adaptereinsatz 56 mm	219,00

WI-FI-MODUL

WLAN-Adapter. Das Gerät kann an alle NITEHOG Wärmebildgeräte angeschlossen werden und ermöglicht die Live-Bildübertragung auf mobile Endgeräte wie Smartphone oder Tablet via WiFi. Die App, die Sie im App Store kostenlos downloaden können, ist in der Lage Video- und Schnappschussaufnahmen zu speichern und das Livebild darzustellen.



Bestell-Nr.	Modell	Preis in €
241 06 15	WiFi Modul	244,00

USB SYSTEMKABEL

Mit diesem Kabel und der passenden Software (zum Download auf www.nitehog.eu) können Sie Ihre Standbilder downloaden und Geräteeinstellungen vornehmen.

Bestell-Nr.	Modell	Preis in €
241 06 14	USB Systemkabel	121,00

VIDEOKABEL

Mit dem Videokabel können Sie das Livebild aus den Wärmebildkameras z. B auf einen tragbaren Monitor übertragen oder auf einem Rekorder aufzeichnen. Es wird ein analoges FBAS Signal ausgegeben.

Bestell-Nr.	Modell	Preis in €
241 07 27	Videokabel	110,00

NEU

WILLKOMMEN IN DER GECO OPTIK-WELT!

Bereits in den 30er Jahren wurden von Gustav Genschow & Co. (GECO) Ferngläser unter der Marke GECO vertrieben. Entsprechend dieser Tradition bietet GECO heute Ferngläser und Zielfernrohre in höchster optischer und mechanischer Qualität zu einem einzigartig fairen Preis an. Fokussiert und abgestimmt auf die wichtigsten Anforderungen für Jäger, Sportschützen und Naturliebhaber, universell einsetzbar und ganz getreu dem Motto „**GECO - ALL YOU NEED**“.



OPTIKEN

GECO

GECO bietet den optimalen Einstieg in das Segment hochwertiger Ziel- und Beobachtungsoptiken. Modernes Design, die Verwendung ausgewählter Materialien, eine in dieser Preisklasse einzigartige optische als auch mechanische Qualität und Performance definieren einen neuen Standard. Trotz äußerst kompakter und leichter

Bauform standen technische Präzision, jagdpraktische Tauglichkeit sowie Langlebigkeit im Fokus der Entwicklung. Fokussiert auf das Wesentliche sind diese Produkte der perfekte Begleiter für jede Jagdsituation.

GECO GOLD

GECO Gold Optiken stehen für höchste Qualität und Performance. Modernste Vergütungstechnologien kombiniert mit der Verwendung spezieller Glassorten und anderen hochwertigen Materialien definieren dieses Optikportfolio mit seinen überragenden Leistungsdaten. Die Transmissionswerte, Sehfelder, Randschärfen und Austrittspupillen halten problemlos dem Vergleich mit Premi-

umprodukten stand. Beste Ergonomie und eine extrem kompakte Bauform werden mit dem von GECO bekannten, einzigartigen Preis-Leistungsverhältnis kombiniert. GECO Gold Produkte stehen für maximale Zuverlässigkeit in jeder Jagdsituation.

GECO BLACK

GECO Black Optiken bauen auf dem extrem hohen Optik- und Qualitätsstandard von GECO Gold auf. Auch sie bieten ein in dieser Klasse unschlagbar faires Preis-Leistungsverhältnis. Die Produkte wurden speziell für das sportliche und taktische Schießen entwickelt. Hohe Zoomfaktoren, ballistische Lösungen, Absehen in der 1.

Bildebene und Mittelrohrdurchmesser bis 34 mm definieren diese Klasse sehr kompakter Produkte. Alle Optiken haben ein Objektivgewinde und werden direkt mit einem Flip-Cover ausgeliefert.

HD HD-Glas für Bilder in höchster Brillanz

ED ED-Glas für gestochen scharfe Bilder

Eye Erweitertes Sehfeld für optimale Beobachtung

Mg Leichtes und robustes Magnesiumgehäuse

AI Augenmuscheln aus hochwertigstem Aluminium gefertigt

1. BE Absehen in der ersten Bildebene für taktisches Schießen

34 mm 34mm Mittelrohrdurchmesser für große Verstellwege

Target Tactical Turret für schnelle und sichere Kompensation des Bullet Drops

Nullen Werkzeugloses Nullen für schnellstmögliche Arretierung

Microbridge Maximale Ergonomie durch die Microbridge

Dioptriengleich Zentralfokus mit integriertem Dioptriengleich ermöglicht komfortable Bedienung

Leichtbauweise Leichtbauweise für optimale Handhabung

5 Hartschalen-Tragetasche für optimalen Schutz beim Transport

5 5 Jahre Garantie (Elektronik-Garantie auf 24 Monate eingeschränkt)

10 10 Jahre Garantie (Elektronik-Garantie auf 24 Monate eingeschränkt)

GECObright – höchste Transmission selbst bei schlechtesten Lichtverhältnissen

GECODrop – schmutz- und wasserabweisende hydrophobe Beschichtung für klare Sicht

GECODot – minimale Zielabdeckung

GECOcontrol – intelligente Abschaltautomatik für maximale Energieeffizienz

GECOtrac – Höhenelevation und Target Turret in einem

GECO TR1 – präzise Weitschüsse ohne Absehenverstellung

243 m Mit integriertem Entfernungsmesser

340 m / 300 m Div. Messoptionen - Distanz, Winkel, ball. Entfernung

GECO

Rotpunktvisiere

RED DOT 1x20

169,00 €

Der ideale Begleiter für Bewegungsjagden in schwierigem Terrain. Der in Stufen fein dimmbare Leuchtpunkt mit 2 MOA Durchmesser ermöglicht in jeder Situation eine schnelle, intuitive und sichere Zielerfassung. Dank integrierter Weaver-Montage lässt sich das GECO Red Dot schnell und leicht montieren.



NEU
AB SOMMER 2019

RED DOT 1x20 GenII

219,00 €

Das neue, wasserdichte GECO Red Dot 1x20 GenII ist ein zuverlässiger Drückjagdbegleiter bei allen Wetterlagen. Das Gerät wird mit Klarsicht Flip-Up-Covern ausgeliefert, sodass ein Einsatz mit freier Sicht zu jeder Zeit möglich ist. Der in 11 Stufen einstellbare 2 MOA Leuchtpunkt ermöglicht auch bei schwierigen Lichtverhältnissen eine schnelle Zielaufnahme. Durch den Einsatz moderner Low-Energy Technologie kann die Batterie eine Lebensdauer von bis zu 30.000 Stunden erreichen. Mit der integrierten Weaver-Montage lässt sich die Optik schnell und sicher montieren.



OPEN RED DOT SIGHT

249,00 €

Das neue GECO Open Red Dot Sight ist äußerst kompakt, leicht und extrem robust zugleich. Dank des offenen Sehfelds ist es der optimale Drückjagdbegleiter für Ziele auf kurze und mittlere Distanzen mit intuitiver Zielerfassung. Der feine 2 MOA Leuchtpunkt ist in 6 Helligkeitsstufen regelbar. Die spezialbeschichtete und kratzfestе Glaslinse vermeidet Reflektionen. Äußerst bedienerfreundlich ist der Batteriewechsel über das Seitenfach auch in montiertem Zustand, der mittels handelsüblichen Montageadaptern auf allen Basen möglich ist. ACHTUNG: Für den Einsatz auf Pistolen nicht geeignet!



MULTIDOT

199,00 €

Das GECO MultiDot ist ein robustes und äußerst flexibles Leuchtpunktvisier. Es können 8 unterschiedliche Absehen (3 oder 10 MOA Dot, Circle Dot, etc.) in jeweils grün oder rot treppfunktgleich gewechselt werden. Die Helligkeit ist in fünf Stufen einstellbar und die Batterie von der Seite auch in montiertem Zustand zugänglich. Die integrierte Schnellspannmontage erlaubt ein schnelles Montieren auf Weaver / Picatinny Schienen.

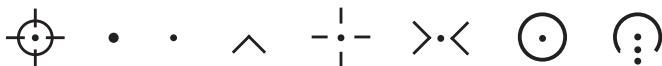

GECO Rotpunktvisiere

Bestell-Nr.	Modell	Absehen	Sehfeld auf 100 m	Mittelrohr-Ø	Gesamtlänge	Gewicht ca.	Preis in €
231 92 19	Red Dot 1x20	2 MOA Dot	100 m	30 mm	67 mm	130 g	169,00
241 07 26	Red Dot 1x20 GenII	2 MOA Dot	100 m	20 mm	68 mm *	112 g	219,00
240 71 55	Open Red Dot Sight	2 MOA	100 m	19x23 mm	46 mm	30 g	249,00
240 71 56	MultiDot	Wechselabsehen	100 m	33x24 mm	95 mm	260 g	199,00

* mit Flip-Up-Covern: 82 mm

NEU

GECO Zielfernrohre

Die Linie der GECO Zielfernrohre bietet ein breites Sortiment an Zielfernrohren für praktisch jede denkbare Anwendungssituation: Von der Pirsch über den Ansitz bis hin zur Bewegungsjagd, von der Tag- über die Dämmerungs- bis hin zur Nachtjagd, aber auch für den Weitschuss und das sportliche Schießen.

Die Linie umfasst Zielfernrohre mit 3-fach, 4-fach und 5-fach Zoomfaktoren und lässt damit kaum Wünsche offen.

Die 3-fach Zoom Zielfernrohre bestechen durch ihre schlanke und extrem kompakte Baulänge sowie das geringe Gewicht. Die zölligen Optiken aus dieser Serie eignen sich vorzüglich für ältere Montagen oder schlank gebaute Waffen. Die hervorragende optische Qualität zeichnet sich durch sehr gute Sehfelder und hohe Transmissions-

werte aus. Große Objektivdurchmesser bieten Lichtreserven bis in die Dämmerung. Einzigartig in dieser Klasse sind der beleuchtete GECODot mit Abschaltautomatik und der integrierte Target Turret GECOTrac.

3-9x42/40i

Der seit Jahrzehnten bewährte Allrounder ist besonders kompakt und führung und eignet sich optimal für Pirsch und Ansitz. Dank beleuchtetem Absehen und größerem Objektivdurchmesser auch für die Dämmerungsjagd geeignet.



Abb. 3-9x40i

ab 349,00 €

4-12x42/50i

Die höhere Vergrößerung ermöglicht auch präzise Schüsse auf weite Distanzen. Dank großem Objektivdurchmesser und Leuchtabsehen auch für schlechte Lichtverhältnisse geeignet.



Abb. 4-12x50i

ab 499,00 €

Die 4-fach Zoom Zielfernrohre haben einen 30 mm Mittelrohrdurchmesser und bestechen durch ihre optische Leistung bei Transmission, Sehfeld und Austrittspupille. Das Sortiment umfasst mit

dem 3-12x56 und dem 6-24x50 zwei absolute Klassiker mit einer, in dieser Preisklasse einzigartigen Performance.

3-12x56/56i

Der klassische Allrounder für die Ansitz- und Nachtjagd. Durch seinen 56er Objektivdurchmesser, die hohe Transmission und das beleuchtete Absehen bietet er ein Mehr an Sicherheit, auch bei widrigsten Lichtverhältnissen.



Abb. 3-12x56i

ab 599,00 €

6-24x50

Der Spezialist für weite Entfernungen. Durch seine hohe Vergrößerung sind präzise Schüsse auf weite Entfernungen ein ideales Einsatzgebiet. Dieses wird durch das ballistische Absehen GECO TR1 unterstützt und dank der hohen optischen Leistung sind auch feinste Details, selbst auf weite Distanzen sicher zu erkennen.

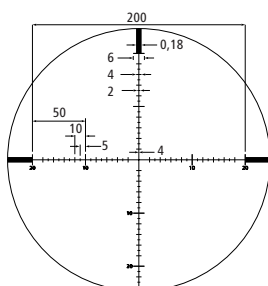
999,00 €

Abs. GECO TR1

NEU

GECO

Zielfernrohre

Die 5-fach Zoom Zielfernrohre mit 30 mm Mittelrohrdurchmesser bestechen durch den optimierten Zoomfaktor und damit einem

mehr an Flexibilität und Einsatzvielfalt ohne dass dabei Abstriche in der hohen optischen Leistung gemacht werden müssen.

1-5x24i

Der perfekte Begleiter bei der Bewegungsjagd. Dank seines großen Sehfelds hat der Schütze immer den optimalen Überblick und ein mehr an Sicherheit. Der 5-fach Zoom ermöglicht rasche Schüsse auch auf weitere Entfernungen.



699,00 €

3,5-18x56i

Mit diesem Zielfernrohr ist man jederzeit für nahe oder weite Schüsse gerüstet, dank des großen Objektivdurchmessers und Leuchtabsehens auch bei widrigen Lichtverhältnissen. Im Mittelpunkt stehen hier Flexibilität und eine hohe optische Performance.



999,00 €



GECO Zielfernrohre

Bestell-Nr.	Modell	Absehen	Sehfeld auf 100 m	Mittelrohr-Ø	Gesamtlänge	Gewicht ca.	Preis in €
240 37 11	3-9x42	Plex	15,0 – 5,5 m	1"	300 mm	400 g	349,00
240 37 13	3-9x40i	4	12,0 – 4,0 m	1"	317 mm	428 g	599,00
240 37 14	4-12x42	Plex	11,0 – 4,5 m	1"	310 mm	390 g	499,00
240 37 15	4-12x50i	4	9,0 – 3,0 m	1"	336 mm	516 g	649,00
240 64 72	3-12x56	4	12,5 – 3,0 m	30 mm	340 mm	674 g	599,00
240 64 75	3-12x56i	4	12,5 – 3,0 m	30 mm	340 mm	674 g	899,00
240 64 71	6-24x50	TR1	5,6 – 1,5 m	30 mm	362 mm	750 g	999,00
240 64 76	1-5x24i	4	37,0 – 6,0 m	30 mm	260 mm	550 g	699,00
240 64 77	3,5-18x56i	4	11,8 – 2,2 m	30 mm	335 mm	850 g	999,00

NEU

GECO Ferngläser

Die Ferngläser der GECO Linie bieten den perfekten Einstieg in die Welt qualitativ hochwertiger Beobachtungsoptiken zu einem ungeschlagenen Preis-Leistungsverhältnis. Das schlanke und ergonomische Design wurde mit der Verwendung hochwertiger Materialien kombiniert. Das gesamte Gehäuse besteht aus Magnesium. Dank ED-Glas, Mehrschichtvergütung und angepasster Optikrechnung bieten sie große Sehfelder, hohe Randschärpen und Transmis-

sionswerte sowie einen verkürzten Nahfokus. Ihre Robustheit, das geringe Gewicht und die optische Performance machen sie zu einzigartigen Klassenvertretern.

Alle Produkte beinhalten einen Stativanschluss und werden mit Trageriemen und Hardcase ausgeliefert.

8x32/10x32

Der perfekte Begleiter für nahezu jede Beobachtungssituation. Die extreme Kompaktheit und das geringe Gewicht bieten optimale Führigkeit. Die Optik bietet gestochen scharfe Bilder bei gutem Umgebungslicht.

ab 379,00 €



Abb. 8x32

8x42/10x42

Dank dem großen Sehfeld bietet es einen hervorragenden Überblick bei zugleich ruhigem Bild. Größerer Objektivdurchmesser, ED-Glas und GECObright Mehrschichtvergütung schaffen genügend Lichtreserven für eine Anwendung bis in die tiefe Dämmerung.

ab 429,00 €



Abb. 8x42

8x56/10x56

Leistungsstark und fähig zugleich. Die kompakte und leichte Bauform in Verbindung mit den sehr großen Sehfeldern und der großen Austrittspupille ermöglichen ein entspanntes Beobachten. Dank hoher Transmissionswerte entstehen helle und kontrastreiche Bilder für Jagderlebnisse bis in die tiefe Dämmerung.

ab 699,00 €



Abb. 8x56



GECO Ferngläser

Bestell-Nr.	Modell	Austrittspupille	Sehfeld auf 100 m	Naheinstellung	Gesamtlänge	Gewicht ca.	Preis in €
240 37 24	8x32	4	136 m	2	125 mm	500 g	379,00
240 37 25	10x32	3,28	105 m	2,5	125 mm	500 g	399,00
240 37 26	8x42	5,25	142 m	2	145 mm	670 g	429,00
240 37 27	10x42	4,2	113 m	2,5	145 mm	670 g	449,00
240 37 28	8x56	7	129 m	2,3	192 mm	1.200 g	699,00
240 37 29	10x56	5,6	114 m	2,5	192 mm	1.200 g	749,00

NEU

GECO GOLD Zielfernrohre

Die GECO Gold Zielfernrohre zeichnen sich durch hohe Zoomfaktoren und ihre überragende optische Leistung aus. Flexibel einsetzbar in praktisch jeder Jagdsituation und auch bei widrigsten Lichtverhältnissen bieten sie hervorragende Leistungsdaten bei Transmission, Sehfeld und Austrittspupille. Dieses beruht auf der Verwendung von modernsten Mehrschichtvergütungen und Optikrechnungen. Neben dem feinen Leuchtpunkt GECODot wurde

Wert auf große Verstellwege und ein werkzeugloses Nullen mit integriertem GECOtrac Target Turret gelegt.

Die extrem kompakte Bauform beinhaltet hochwertigste Materialien und ein integriertes Objektivgewinde. Die hohe Qualität und Zuverlässigkeit spiegelt sich in der Garantie von 10 Jahren wieder.

1-6x24i

Der Spezialist für die Bewegungsjagd oder die Jagd auf Großwild. Dank großem Sehfeld wird eine schnelle und sichere Zielerfassung ermöglicht. Dank des 6-fach Zooms ist auch ein präziser Schuss auf mittlere Distanzen möglich.



1.149,00 €

2,5-15x50i/56i

Der Allrounder für nahezu alle Jagdsituationen. Zoomfaktor und Sehfeld bieten Einsatzbereiche von der Bewegungsjagd bis hin zu präzisen Distanzschüssen mittels Parallaxenausgleich. Ein großer Objektivdurchmesser bietet maximale Treffsicherheit auch bei widrigsten Lichtverhältnissen.



Abb. 2,5-15x50i

ab 1.249,00 €

1-8x24i

Wer von der Drückjagd bis hin zu schnellen Schüssen auf weite Distanzen alles abdecken möchte, ist mit diesem Allrounder bestens gerüstet. Maximaler Zoomfaktor, breite Sehfelder, feiner Leuchtpunkt und große Austrittspupille bieten ein Maximum an Treffsicherheit.



1.599,00 €



GECO GOLD Zielfernrohre

Bestell-Nr.	Modell	Absehen	Sehfeld auf 100 m	Mittelrohr-Ø	Gesamtlänge	Gewicht ca.	Preis in €
240 37 18	1-6x24i	4	38,0 – 6,0 m	30 mm	269 mm	530 g	1.149,00
240 37 19	2,5-15x50i	4	14,4 – 2,5 m	30 mm	381 mm	700 g	1.249,00
240 37 20	2,5-15x56i	4	15,0 – 2,5 m	30 mm	381 mm	780 g	1.299,00
240 37 21	1-8x24i	4	36,0 – 4,5 m	30 mm	273 mm	610 g	1.599,00

NEU

GECO GOLD Ferngläser

Die Ferngläser der GECO Gold Linie spielen in der absoluten Premiumklasse. HD-Glas Optikdesign kombiniert mit modernster Mehrschichtvergütung schafft optische Spitzenwerte bei Transmission, Sehfeld, Randschärfe, Nahfokus und Farbwiedergabe. Dank der hydrophoben Beschichtung GECODrop sind alle Optiken schmutz- und wasserabweisend. Die innovative Microbridge bietet ein hochwertiges und besonders ergonomisches Design. Magnesiumgehäuse, beschichtete Magnesiumbrücke und hochwertige Aluminiumdrehaugenmuscheln schaffen maximale Robustheit bei

minimalem Gewicht. Die Dioptrienverstellung wurde im zentralen Fokussierrad integriert. Wer keine Kompromisse bei der Qualität eines Fernglases machen will und ein extrem faires Preis-Leistungsverhältnis sucht, wird hier fündig.

Alle Produkte beinhalten einen Stativanschluss und werden mit Trageriemen, Hardcase und 10 Jahren Garantie ausgeliefert.

8x42/10x42

Die Produkte vereinen Kompaktheit und geringes Gewicht mit optischer Höchstleistung. Sie sind der optimale Begleiter für Anstz, Bewegungsjagd oder Pirsch. Dank extrem kurzem Nahfokus ermöglichen sie unvergessliche Natureindrücke auch auf kürzeste Distanzen.

ab 979,00 €



Abb. 8x42

8,5x50/10x50/12,5x50

Dank gutem Sehfeld, großer Austrittspupille und HD-Glas schaffen sie selbst bei widrigsten Lichtbedingungen extrem helle, scharfe und kontrastreiche Bilder. Dieses ermöglicht das sichere Beobachten und Ansprechen auch auf große Entfernungen. Das Resultat ist eindrucksvoll und ein unvergessliches Seherlebnis.

ab 1.199,00 €



Abb. 8,5x50



GECO GOLD Ferngläser

Bestell-Nr.	Modell	Austrittspupille	Sehfeld auf 100 m	Naheinstellung	Gesamtlänge	Gewicht ca.	Preis in €
240 37 30	8x42	5,25	125 m	2	156 mm	830 g	979,00
240 37 31	10x42	4,2	112 m	2	156 mm	840 g	999,00
240 37 32	8,5x50	5,9	105 m	3	175 mm	940 g	1.199,00
240 37 33	10x50	5	103 m	3	175 mm	960 g	1.249,00
240 37 34	12,5x50	4	95 m	3	175 mm	965 g	1.299,00

NEU

GECO

Fernglas RF

Das GECO RF zeichnet sich nicht nur durch eine hervorragende Optik, sondern auch durch eine zuverlässige und präzise Entfernungsmessung mit grundsolider Ballistik aus. Das Magnesiumgehäuse und die hochwertigen Augenmuscheln aus Aluminium machen das Fernglas sehr robust und zu einem idealen Begleiter

für alle Naturliebhaber. Spitzenoptik vereint mit erstklassiger Lasertechnologie zu einem günstigen Preis.

Das GECO 10x50 RF wird mit einem Trageriemen und einem Hardcase ausgeliefert.

10x50 RF

Das GECO 10x50 RF hat ein Magnesiumgehäuse, das in Verbindung mit einer robusten und stoßdämpfenden Gummiarmierung für einen optimalen Schutz der empfindlichen Teile wie Optik, Elektronik, sowie der beweglichen Mechanik sorgt. Durch den Einsatz von hochwertiger HD Optik in Kombination mit modernster Mehrschichtvergütung werden Spitzenwerte bei Transmission,

Sehfeld, Randschärfe und Farbwiedergabe erreicht. Die Entfernung aller Ziele, die sich innerhalb eines Bereiches von 10 m bis 1.600 m befinden, können einfach und zuverlässig durch Knopfdruck ermittelt werden. Das GECO RF hat weitere Messmöglichkeiten wie die des Neigungswinkels und der Temperatur. Der integrierte Kompass unterstützt bei der Orientierung im Gelände.

1.499,00 €



GECO Fernglas RF

Bestell-Nr.	Modell	Austrittspupille	Sehfeld auf 100 m	Naheinstellung	Gesamtlänge	Max. Breite	Messbereich	Gewicht ca.	Preis in €
240 64 79	10x50 RF	5	110 m	3	160 mm	130 mm	10 m – 1.600 m	1.000 g	1.499,00

NEU

GECO BLACK Zielfernrohre

Diese Klasse beinhaltet ein 8-fach Zoom mit 34 mm Mittelrohr und ein 6-fach Zoom mit 30 mm Mittelrohr. Die GECO Black Linie bietet die herausragenden optischen Leistungsdaten der GECO Gold Linie, wurde aber speziell für das taktische und dynamische Schießen entwickelt. Dazu gehören der große Verstellweg, das

beleuchtete Absehen in der 1. Bildebene, der integrierte Target Turret sowie das im Lieferumfang enthaltene Flip-Cover.

Garant für die hohe Qualität und Zuverlässigkeit ist eine Garantie von 10 Jahren.

1-8x24i (34 MM)

Der klassische Vertreter eines taktischen Zielfernrohres in militärisch anmutendem Design. Dank des Horseshoe-Absehens sind intuitiv schnelle Schüsse auf kurze Distanzen mit präzisen Schüssen auf weitere Entfernungen kombinierbar. 1. Bildebene, 34 mm Mittelrohr und arretierbarer Target Turret lassen keine Wünsche offen.



1.899,00 €

1-6x24i (30 MM)

Im Vergleich zu seinem größeren Bruder, dem 1-8x24i, besitzt das 1-6x24i einen 30 mm Mittelrohrdurchmesser und ist damit deutlich kompakter. Mit einem Sehfeld von 38 m und einem Horseshoe-Absehen in der 1. Bildebene eignet sich dieses Zielfernrohr perfekt für das dynamische Schießen.



1.599,00 €

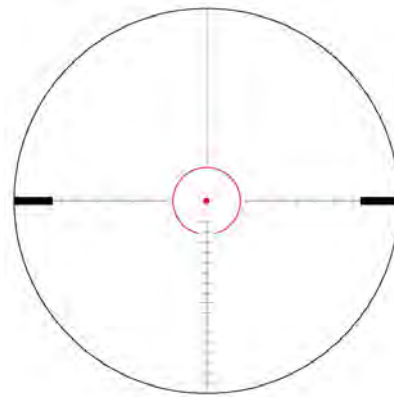

Abs. Horseshoe



GECO BLACK Zielfernrohre

Bestell-Nr.	Modell	Absehen	Sehfeld auf 100 m	Mittelrohr-Ø	Gesamtlänge	Gewicht ca.	Preis in €
240 37 22	1-8x24i	Horseshoe	35,0 – 4,4 m	34 mm	273 mm	770 g	1.899,00
240 37 23	1-6x24i	Horseshoe	38,0 - 6,3 m	30 mm	269 mm	550 g	1.599,00



ULTIMATE SHOOTING PRODUCTS

– Präzisionszubehör für Sportschützen

TIER-ONE wurde im Jahr 2008 gegründet und ist eine Marke der Evo Leisure Ltd. mit Sitz in West Yorkshire, Großbritannien. Die Gründer sind selbst aktive Sportschützen und haben vor rund 10 Jahren eine Marktlücke für Präzisionszubehör erkannt. Ausgehend von einem einzigen Produkt hat sich das Sortiment schnell zu einer umfassenden Produktpalette an qualitativ hochwertigem Zubehör weiterentwickelt. Das Produktsortiment umfasst Zweibeine, Montageringe, Schienen für Zielfernrohre u.v.m. Die Produkte von TIER-ONE werden auf einer hochmodernen 5-achsigen CNC-Maschine hergestellt. Die Anzahl der Fertigungsschritte konnte so deutlich optimiert und reduziert werden. Das Ergebnis sind hochpräzise Produkte – getreu dem TIER-ONE Motto: Entweder wir fertigen das beste Zubehör aus den besten Materialien und Komponenten – oder wir lassen es!

TAKTISCHES ZWEIBEIN

Das neue taktische Zweibein von TIER ONE bietet höchsten technischen Fortschritt in Design und Funktion:

- Gefertigt aus 7075-T6 Aluminium für beste Stabilität bei geringem Gewicht ; in der Ausführung „Carbon“ tw. mit Carbon beschichtet
- Wahlweise mit P/T = Pan/Tilt-Funktion oder nur mit T = Tilt-Funktion erhältlich, um mit einem Ziel mitziehen zu können oder um Neigung im Gelände auszugleichen. (P/T = Pan/Tilt: Schwenkbar + Neigung; T = Tilt: nur Neigung)
- Inklusive Montage-Adapter für Picatinny-Schiene mit arretierbarem Quick Release Hebel. Andere Montage-Adapter optional erhältlich
- Verfügbar in 180 mm/7“-9“ und 230 mm/9“-11“ verstellbarer Höhe
- Gewicht je nach Modell zwischen 318 g und 398 g
- Auslieferung in hochwertigem Cordura Etui
- Optional können die Gummi-Füße des Zweibeins ausgewechselt werden. Zusätzliche FüÙe mit Krallen oder Kufen sorgen für eine perfekte Auflage bei jedem Untergrund.
- Mit dem Verriegelungshebel als Option kann die Pan/Tilt Funktion optimal arretiert werden.
- Der optional erhältliche Adapter für EU-Riemenbügel ermöglicht die Montage an vielen Waffen.

ab **317,00 €**



Aluminium



Carbon

Lieferung in hochwertigem Cordura Etui



Bestell-Nr.	Modell	Höhe	Funktion	Preis in €
241 00 27	Taktisches Zweibein Aluminium P/T	180 mm	Mit Schwenk-/Neige-Funktion	326,00
241 00 25	Taktisches Zweibein Aluminium P/T	230 mm	Mit Schwenk-/Neige-Funktion	326,00
241 00 29	Taktisches Zweibein Aluminium T	180 mm	Mit Neige-Funktion	317,00
241 00 23	Taktisches Zweibein Carbon P/T	180 mm	Mit Schwenk-/Neige-Funktion	349,00

ZUBEHÖR



Fuß mit Krallen



Fuß mit Kufe



Verriegelungshebel



Adapter Riemenbügel

Bestell-Nr.	Modell	Preis in €
241 00 32	Fuß mit Krallen (Paar)	57,00
241 00 33	Fuß mit Kufe (Paar)	57,00
241 00 35	Verriegelungshebel	15,50
241 00 37	Adapter Riemenbügel	69,00

ZWEIBEIN EVO FTR

- Spezial-Zweibein aus Aluminium für ultimative Stabilität und Präzision
- Ski-Kufen bieten eine sichere Auflage auf jedem Untergrund
- Montage mit Adapter für Anschütz-Schiene, Freeland-Schiene oder Riemenbügelöse
- Höhenverstellbereich 15-27 cm
- Neigung einstellbar
- 47,5 cm max. Standbreite bei niedrigster Höhe
- Gewicht 530 g



Bestell-Nr.	Modell	Preis in €
240 36 73	Zweibein EVO FTR	350,00

350,00 €

MONOMOUNT SHORT SADDLE



Mit Montagehilfe zum Ausrichten des Zielfernrohrs und Torx Bits



45,00 €

Die abgebildete seitliche Picatinny-Schiene für Zubehör ist optional gegen Aufpreis erhältlich (Bestell-Nr. 240 38 34).

- Hochpräzise Fertigung aus 7075-T6 Aluminium, harteloxiert
- Ringdurchmesser: 30 mm, 34 mm, 36 mm, 40 mm
- Bauhöhen: Medium und High
- In 0- und 6-MIL (= 20 MOA) Vorneigung
- Integrierte Libelle
- Flimmerband-Befestigung
- Für Picatinny-Schiene

337,00 €

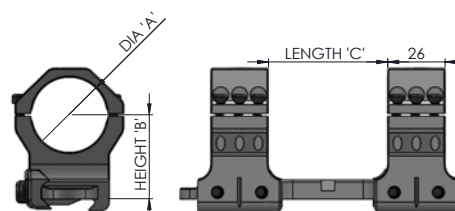

A = Ringdurchmesser
B = Bauhöhe
C = Abstand zwischen den Ringen

Bestell-Nr.	Modell	A	B	C	Preis in €
240 71 61	MONOMOUNT SHORT SADDLE 0-MIL	Ø 30 mm	30 mm	54 mm	337,00
240 71 62	MONOMOUNT SHORT SADDLE 6-MIL	Ø 30 mm	30 mm	54 mm	337,00
240 71 63	MONOMOUNT SHORT SADDLE 0-MIL	Ø 30 mm	38 mm	54 mm	337,00
240 71 64	MONOMOUNT SHORT SADDLE 6-MIL	Ø 30 mm	38 mm	54 mm	337,00
240 71 65	MONOMOUNT SHORT SADDLE 0-MIL	Ø 34 mm	32 mm	54 mm	337,00
240 71 66	MONOMOUNT SHORT SADDLE 6-MIL	Ø 34 mm	32 mm	54 mm	337,00
240 71 67	MONOMOUNT SHORT SADDLE 0-MIL	Ø 34 mm	38 mm	54 mm	337,00
240 71 68	MONOMOUNT SHORT SADDLE 6-MIL	Ø 34 mm	38 mm	54 mm	337,00
240 71 69	MONOMOUNT SHORT SADDLE 0-MIL	Ø 36 mm	33 mm	66 mm	337,00
240 71 70	MONOMOUNT SHORT SADDLE 6-MIL	Ø 36 mm	33 mm	66 mm	337,00
240 71 71	MONOMOUNT SHORT SADDLE 0-MIL	Ø 36 mm	39 mm	66 mm	337,00
240 71 72	MONOMOUNT SHORT SADDLE 6-MIL	Ø 36 mm	39 mm	66 mm	337,00
240 71 73	MONOMOUNT SHORT SADDLE 0-MIL	Ø 40 mm	34 mm	66 mm	337,00
240 71 74	MONOMOUNT SHORT SADDLE 6-MIL	Ø 40 mm	34 mm	66 mm	337,00
240 71 75	MONOMOUNT SHORT SADDLE 0-MIL	Ø 40 mm	39 mm	66 mm	337,00
240 71 76	MONOMOUNT SHORT SADDLE 6-MIL	Ø 40 mm	39 mm	66 mm	337,00
240 38 34	SEITLICHE PICATINNY-SCHIENE FÜR ZUBEHÖR				45,00

PICATINNY RINGE



ab **158,00 €**

- Hochpräzise Fertigung aus Aluminium, harteloxiert
- Ringdurchmesser: 25,4 mm, 30 mm, 34 mm
- Bauhöhe: Medium, High, Extra-High
- Integrierte Libelle

Bestell-Nr.	Modell	Preis in €
240 36 63	25,4 mm BH 10 Medium	158,00
240 36 64	30 mm BH 11 Medium	158,00
240 36 65	30 mm BH 16 High	158,00
240 73 64	30 mm BH 20 Extra-High	158,00
240 36 66	34 mm BH 9 Medium	176,00
240 36 67	34 mm BH 14 High	176,00
240 73 65	34 mm BH 18 Extra-High	176,00
240 73 66	40 mm BH 15 High	176,00

TAC RINGE



252,00 €

- Hochpräzise Fertigung aus Aluminium, harteloxiert
- Breite Ringe, die auch bei starken Kalibern und schweren Zielfernrohren eine hohe Klemmkraft bieten
- Ringdurchmesser: 34 mm, 36 mm
- Mit TAC Ring-Einlagen auch 30mm möglich
- Bauhöhe: Medium, High
- Integrierte Libelle

Bestell-Nr.	Modell	Preis in €
240 36 68	34 mm BH 8 Medium	252,00
240 36 69	34 mm BH 15 High	252,00
240 36 70	36 mm BH 7 Medium	252,00
240 36 71	36 mm BH 14 High	252,00

TAC RING-EINLAGEN

- Ermöglichen die Montage eines 30 mm Mittelrohr-Zielfernrohrs in 34 mm Ringe
- Breite Ausführung für TAC Ringe und Unimount Ringe in 34 mm



13,00 €

Bestell-Nr.	Modell	Preis in €
240 36 72	TAC Ring-Einlagen 34mm – 30 mm	13,00

BLASER TAC RINGE



227,00 €

- Hochpräzise Fertigung aus Aluminium, harteloxiert
- Zur Ergänzung einer vorhandenen Blaser Sattelmontage (Grundschiene)
- Breite Ringe, die auch bei starken Kalibern und schweren Zielfernrohren eine hohe Klemmkraft bieten
- Ringdurchmesser: 30 mm, 34 mm, 36 mm
- In 0/8/20 MOA Vorneigung
- Integrierte Libelle

Bestell-Nr.	Modell	Preis in €
240 36 54	30 mm BH 9 0 MOA	227,00
240 36 55	30 mm BH 9 8 MOA	227,00
240 36 56	30 mm BH 9 20 MOA	227,00
240 36 57	34 mm BH 10 0 MOA	227,00
240 36 58	34 mm BH 10 20 MOA	227,00
240 36 59	36 mm BH 8 0 MOA	227,00
240 36 60	36 mm BH 8 20 MOA	227,00

RINGE FÜR TIKKA PRISMENSCHIENE



158,00 €

- Hochpräzise Fertigung aus Aluminium, harteloxiert
- Für Tikka Prismenschiene 17 mm
- Ringdurchmesser: 30 mm, 34 mm, 36 mm
- Bauhöhe: Medium
- Integrierte Libelle

Bestell-Nr.	Modell	Preis in €
240 36 61	30 mm BH 14 Medium	158,00
NEU 240 96 82	30 mm BH 18 High	158,00
240 36 62	34 mm BH 11 Medium	158,00
240 73 63	36 mm BH 11 Medium	158,00

NEU

DIE REVOLUTION UNTER DEN ZIELSTÖCKEN!

Zielstöcke von 4 Stable Sticks® sind das Ergebnis aus Leidenschaft zur Jagd und Liebe zur Perfektion. Nach vielen Jahren der Recherche und Entwicklung, unzähligen Praxistests und in enger Zusammenarbeit mit Jägern, ist es 4 Stable Sticks gelungen, einen Zielstock auf den Markt zu bringen, der es auch auf sehr weiten Distanzen ermöglicht, einen präzisen und damit waidgerechten Schuss abzugeben. Mittlerweile gibt es mehrere, verschiedene Modelle, die jedoch alle folgende 4 Stable Sticks Qualitätsmerkmale aufweisen: Durch den Einsatz von hochwertigem Material bleiben die Zielstöcke leicht und sind trotzdem solide. Die Waffe liegt bei Ansprache des Ziels und vor Abgabe des Schusses sehr ruhig. Auch bei der Schussabgabe liegt sie absolut stabil. Das vermindert die Gefahr des Verreißen.

4 Stable Sticks hat sich zu einem festen Bestandteil in der Jagdlandschaft entwickelt und genießt unter Jägern höchstes Ansehen!



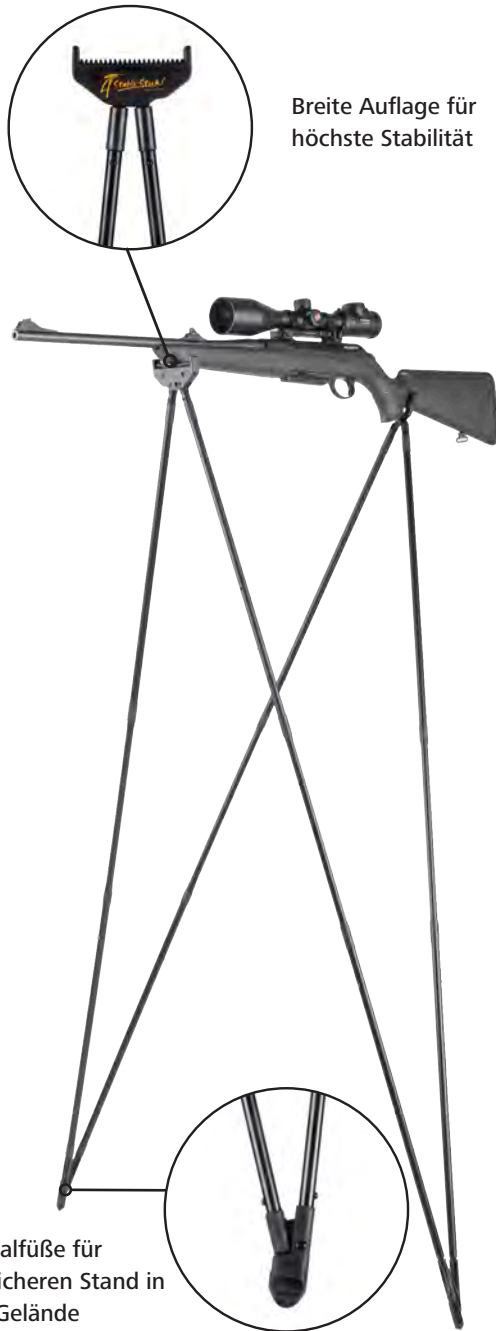

Breite Auflage für höchste Stabilität

Universalfüße für einen sicheren Stand in jedem Gelände

BUSH

Der 4 Stable Sticks® Bush ist der treue Begleiter eines jeden Jägers, der auch auf der Pirsch einen sicheren Schuss auf weitere Distanz abgeben möchte. Er ist als kleiner Bruder des Mountain Sticks bekannt und sorgt durch seine breite Auflage für mehr Flexibilität bei der Aufnahme des Ziels. Die Zielhilfe ist aus Aluminium in Verbindung mit Glasfaser-verstärktem Nylon gefertigt. Das Handling ist einzigartig und die Zweipunktauflage hält die Waffe stabil und sicher.

- Höhe aufgestellt: fix, 170 cm
- Höhe zusammengeklappt: 90 cm
- Gewicht: 820 g

113,00 €

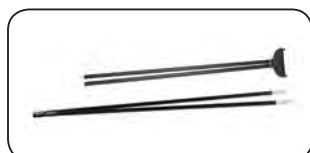

ULTIMATE CARBON

Der 4 Stable Sticks® Ultimate Carbon ist eine Entwicklung für Jäger, die bei ihren Zielstöcken höchsten Wert auf die Kombination von Stabilität und geringem Gewicht legen. Die Universalfüße bieten in jedem Gelände einen sicheren Stand, ohne dass ein Umstecken oder Umbauen nötig ist. Der Zielstock ist aus extrem leichtem Carbon gefertigt und lässt sich für die Reise problemlos in handliche Teile zerlegen. Die flache Auflageplatte am oberen Ende des Zielstocks ermöglicht ein Mitziehen der Waffe, ohne dass eine Lageveränderung nötig ist.

- Höhe aufgestellt: fix, 170 cm
- Höhe zusammengeklappt: 90 cm
- Gewicht: 560 g

257,00 €



MOUNTAIN

Der 4 Stable Sticks® Mountain ist unter Jägern eine der beliebtesten Zielhilfen und sollte bei der jagdlichen Ausrüstung nicht fehlen. Durch seine zwei Auflagepunkte, davon eine breit, bietet er höchste Stabilität und absolute Sicherheit bei der Schussabgabe, wie man sie sonst nur vom Hochsitz gewohnt ist. Der in der Höhe verstellbare Zielstock ist in 8 Teile zerlegbar und ist somit auch auf Reisen ein treuer und platzsparender Begleiter.

- Höhe aufgestellt: verstellbar, 130 bis 185 cm
- Höhe zusammengeklappt: 65 cm
- Gewicht: 550 g

205,00 €



BUSH LIGHT

Der 4 Stable Sticks® Bush Light kann in vier Einzelemente zerlegt werden und nimmt somit auf Reisen kaum Platz in Anspruch. Der Stock ist aus einer Kombination von Aluminium und Glasfaser-verstärktem Nylon gefertigt. Das Gesamtgewicht des Zielstocks liegt bei nur 575 g. Obwohl er so leicht ist, ist er doch sehr robust und bietet eine hervorragende Stabilität beim Stehendschießen und auf der Pirsch.

- Höhe aufgestellt: fix, 170 cm
- Höhe zusammengeklappt: 90 cm
- Gewicht 575 g

139,00 €



Bestell-Nr.	Modell	Preis in €
241 08 05	Ultimate Carbon	257,00
241 08 02	Mountain	205,00
241 08 04	Bush Light	139,00
241 08 03	Bush	113,00

Thermo

Wärme geht einher mit Wohlbefinden

Viele Menschen leiden nicht nur im Winter unter der Kälte. Für all jene wurden beheizbare Produkte zum Warmhalten und Wohlbefinden entwickelt. Die in den Produkten versteckte Technik ist die modernste und zurzeit effektivste. Die Thermo Soles sind mit superdünnen Carbonfasern aus dem High-Tech Bereich versehen. Durch diese Fasern wird die Wärme gleichmäßig über die komplette Fußsohle verteilt. Ein in die Produkte integrierter Hochleistungs-Lithium-

Polymer-Akku liefert die nötige Energie. Die extrem dünnen und leichten Akkus haben eine Laufzeit von 2-8 Stunden. Die Laufzeit ist jeweils abhängig von der Außentemperatur, den Schuhen sowie von der gewählten Heizstufe. Im Lieferumfang enthalten sind die jeweils passenden Anschluss- und Ladekabel zur Wiederaufladung der Akkus und ein praktischer Aufbewahrungsbeutel.

THERMO SOLES 3D FUNK

Beheizbare Einlegesohlen mit ergonomischem Fußbett und Funkfernbedienung

Die Sohlen in 3D-Form wurden für all jene entwickelt, die einen sicheren Halt im Schuh benötigen. Das vorgeformte Gewölbe der Sohle stützt den Fuß, der Druck wird gleichmäßig auf die gesamte Sohle verteilt. Über die Funkfernbedienung kann die Wärme an- oder abgeschaltet werden, ohne die Schuhe auszuziehen. So kann zwischendurch der Akku geschont und die individuelle Heizzeit verlängert werden.

- Nie wieder kalte Füße
- Ergonomisch geformte Sohle
- Integrierter Hochleistungsakku, kein störendes Kabel
- 2 Temperaturstufen (38°C und 44°C) wählbar
- Mit Fernbedienung bedienbar



149,00 €

Bestell-Nr.	Modell	Preis in €
231 87 82	Größe S (EU 36 - 37,5)	149,00
231 87 83	Größe M (EU 38 - 40)	149,00
231 87 84	Größe L (EU 40 - 42)	149,00
231 87 85	Größe XL (EU 42,5 - 44)	149,00
231 87 86	Größe XXL (EU 44,5 - 46)	149,00

THERMO VEST

Beheizbare, ärmellose Weste
- ideal für die Übergangszeit

Gerade in der Übergangszeit im Frühjahr und Herbst ist die Thermo Vest der ideale Begleiter. Bleibt die Sonne einmal plötzlich aus, kann die integrierte Heizung eingeschaltet werden. Die Heizelemente befinden sich im Rücken- und Nierenbereich. Die Heizung ist auf 3 Temperaturstufen einstellbar: 34°C, 39°C und 44°C. Die Akkulaufzeit beträgt je nach Heizstufe bis zu 5 Stunden. Neben der Option der wohltuenden Wärme auf Knopfdruck bietet die Thermo Vest optimalen Tragekomfort. Das verwendete Softshell-Material ist elastisch und deshalb sehr bequem zu Tragen. Es bietet genügend Bewegungsfreiheit für alle Outdoor-Aktivitäten. Die Thermo Vest ist mittels Druckknopf größenverstellbar, um eine optimale Passform im Hüftbereich zu erreichen.

Im Lieferumfang enthalten sind zwei leichte Lithium-Polymer-Hochleistungsakkus (Gewicht: 59g / Stück), die bis zu 500 Mal aufgeladen werden können, und ein Ladegerät.

- Wohltuende Wärme im Rücken- und Nierenbereich auf Knopfdruck
- 3-stufige Temperaturregelung
- Kein störendes Kabel
- Waschbar
- Lieferung inkl. Akkus und Ladegerät



149,00 €

Bestell-Nr.	Modell	Preis in €
231 90 29	Größe S	149,00
231 90 30	Größe M	149,00
231 90 31	Größe L	149,00
231 90 32	Größe XL	149,00
231 90 33	Größe XXL	149,00
231 87 78	Ersatzakkus, 2 Stück	59,00

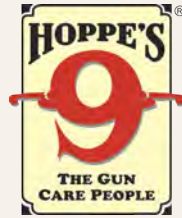

HOPPE'S BORESNAKE®

Bereits seit mehr als 100 Jahren steht die Marke Hoppe's für qualitativ hochwertige und effektive sowie schonende Produkte zur Waffenreinigung.

Produkt-Highlights

- Integrierte Bronzebürste**
 Härter als Kupfer, weicher als Messing – Bronze, die wohl beste Legierung für Laufreinigung überhaupt.
- Waschbar und wiederverwendbar**
 Bei starker Verschmutzung können Sie BoreSnake einfach mit der Hand oder, unter Zuhilfenahme eines Wäschesacks, auch in der Maschine waschen.
- Einfache, schnelle Handhabung**
 Vorbei sind die Zeiten, in denen man Putzstöcke zusammenschrauben, verschiedene Bürsten wechseln und anschließend Dutzende von Reinigungsfilzen durch den Lauf führen musste. Mit BoreSnake funktioniert es so: Messinggewicht durch den Lauf gleiten lassen, BoreSnake langsam und gleichmäßig durchziehen – fertig. Ein Zug ist genug. Einfacher und schneller geht es nicht.
- Mobil einsetzbar**
 Nehmen Sie BoreSnake überall mit hin. Ob auf dem Schießstand, zu Hause oder im Revier, BoreSnake ist überall sofort einsatzbereit.
- Schonende, effektive Reinigung**
 Die sorgfältige Auswahl der Materialien, eine intelligente Konstruktion und überragende Verarbeitung führen zu ausgezeichneten Ergebnissen.

Und so funktioniert es:

- Die Zugschnur mit dem Messinggewicht durch den Lauf gleiten lassen
- die BrushZone mit eingearbeiteter Drahtbürste aus Bronze löst feste Ablagerungen
- die CleaningZone (Waffen-Reiniger auftragen) entfernt Ablagerungen



ab 16,90 €



Beschreibung

- Messinggewicht für einfache Laufdurchführung
- Kaliberkennzeichnung (Inch)
- Reißfeste Schnur für sicheren Gebrauch
- Spezialgewebe für die Entfernung loser Partikel (Länge ca. 70 mm)
- Hochwertige Bronzebürste zur schonenden, effektiven Laufreinigung
- Spezialgewebe für perfektes Lauffinish (ca. 150mal mehr Material als ein Reinigungsfilz)

Bestell-Nr. Modell Preis in €

Für Büchsen

231 74 48	4,5 mm	16,90
231 74 49	.22, .22 Hornet, .222 – .223 Rem., 5,6 mm, etc.	16,90
231 74 50	.243 Win., 6 mm Rem., 6 mm Norma BR, etc.	16,90
231 74 51	6,5 x 55, 6,5 x 65 RWS, .257 - .264 Cal., etc.	16,90
231 74 52	.270 Win., .280 Rem., 7 x 57, 7 x 64, 7 x 65 R, etc.	16,90
231 74 53	.308 Win., .30-06 Springfield, .30 R Blaser, etc.	16,90
231 74 54	8 x 57 IS, 8 x 65, 8 x 68 S, .32 Cal. etc.	16,90
231 74 55	.338 Win. Mag., .35 Wheelen, 8,5 mm, etc.	16,90
231 74 56	.375 H & H Mag., 9,3 x 62, 9,3 x 64, 9,3 x 74 R, etc.	16,90
231 74 57	.416 Rigby, .458 Win. Mag., 11,5 mm, etc.	16,90

Für Flinten

231 74 60	Kaliber 12	17,90
231 74 59	Kaliber 16	17,90
231 74 58	Kaliber 20	17,90

Für Kurzwaffen

231 74 44	.22 lfB, .22 lr, .22 kurz	16,90
231 74 45	9 mm Luger, .357 Mag., .38 Special, etc.	16,90
231 74 46	.40 S&W, .41 Mag., 10 mm Auto, etc.	16,90
231 74 47	.44 Mag., .45 Auto, .45 Long Colt, etc.	16,90

NEU



FLUNA GUNCARE SET I

FLUNA GUNCARE SET II

FLUNA OPTIK SET



44,90 €



25,90 €



39,90 €

Das Fluna GunCare Set I besteht aus:

- 1x Fluna GunDegreaser 100 ml
- 1x Fluna GunCleaner 50 ml
- 1x Fluna GunCoating 100 ml Aerosol
- 1x hochwertiges Mikrofaser Tuch

Das Fluna GunCare Set II besteht aus:

- 1x Fluna GunDegreaser 100 ml
- 1x Fluna GunCoating 100 ml Aerosol
- 1x hochwertiges Mikrofaser Tuch

Das Fluna Optik Set besteht aus:

- 1x Fluna TFT-/Optik-Schaumreiniger 100 ml
- 1x Fluna Isopropanol 50 ml
- 1x Fluna Anti Beschlag 50 ml
- 1x Mikrofaser Tuch
- 1x Glaspoliertuch

Bestell-Nr.	Modell	Preis in €
240 77 77	GunCare Set I ^{2) 4) 5)}	44,90

Bestell-Nr.	Modell	Preis in €
240 77 78	GunCare Set II ^{2) 4)}	25,90

Bestell-Nr.	Modell	Preis in €
240 77 79	Optik-Set ^{2) 3) 4)}	39,90

FLUNA GUNCOATING

Fluna GunCoating erhält langfristig die Funktionsleistung und Schussgenauigkeit von Waffen und schützt hochwirksam vor Verschleiß. Der rückstandsfreie Festschmierstoff schützt die Waffe vor Korrosion, verhindert den Ölschuss und erhöht die Sicherheit im Umgang mit Waffen. Fluna GunCoating ist für alle Arten von Gewehren, Pistolen und Messern geeignet und wirkt auf Metall und Kunststoff. Es steigert die Schussleistung, hat eine hohe Langzeitwirkung und schützt zuverlässig vor Rost. Fluna GunCoating glättet kleine Risse und Riefen in Metall und Kunststoff. Es ist auch im Gewehrlauf und im Patronenlager anwendbar.

Die wichtigsten Eigenschaften auf einen Blick:

- Transparente, rückstandsfreie Beschichtung mit hoher Schmiereigenschaft
- Seidenmatter Glanzeffekt
- Kein Verharzen
- Salz- und süßwasserfest
- Extrem temperaturbeständig von -40 °C bis +750 °C
- Sparsam im Verbrauch

ab **9,90 €**



240 77 64

240 77 63

Bestell-Nr.	Modell	Inhalt	Preis in €
240 77 65	GunCoating Tropfflasche ¹⁾	50 ml	9,90
240 77 64	GunCoating Tropfflasche ¹⁾	100 ml	13,90
240 77 63	GunCoating Aerosol ²⁾	100 ml	13,90
240 77 62	GunCoating Aerosol ²⁾	300 ml	21,90

FLUNA TFT-/OPTIK SCHAUMREINIGER

Fluna TFT-/Optik-Schaumreiniger ist ein Spezialschaum zur Reinigung aller Arten von Optiken, Ferngläsern, Zielfernrohren, Spektiven. Er reinigt aber auch Flachbildschirme wie z.B. TFT-LCD Monitore, Laptop-Bildschirme, Fernseher, PDAs, Navigationsgeräte, Glas und Spiegel. Fluna TFT-/Optik-Schaumreiniger ist auch auf Kunststoff- und gummierten Oberflächen verwendbar.

Die Eigenschaften auf einen Blick:

- Extrem hohe Standfestigkeit
- Hohe Reinigungskraft
- Dringt nicht ins Gehäuse ein
- Reinigt rückstandslos
- Enthält keinen Alkohol



12,90 €

Bestell-Nr.	Modell	Inhalt	Preis in €
240 77 68	TFT-/Optik Schaumreiniger ²⁾	100 ml	12,90

FLUNA ISOPROPANOL

Fluna Isopropanol ist ein Ergänzungsprodukt zu Fluna Anti Beschlag. Es dient zum Vorbereiten / Entfetten der Glasoberflächen, bevor das Produkt Fluna Anti Beschlag aufgetragen wird. Fluna Isopropanol ist reiner Alkohol und greift keine Spezialbeschichtungen von Optiken an.

Die Eigenschaften auf einen Blick:

- Geeignet für alle Arten von Glas
- Insbesondere geeignet für Jagd-Optiken
- Schnelle Wirkung



9,00 €

Bestell-Nr.	Modell	Inhalt	Preis in €
240 77 74	Isopropanol ³⁾	50 ml	9,00

FLUNA ANTI BESCHLAG

Fluna Anti Beschlag ist eine Beschichtung auf Lösungsmittelbasis. Es verhindert das Beschlagen von Glasoberflächen bei Temperaturunterschieden, insbesondere bei Jagd-Optiken wie Ferngläsern, Zielfernrohren und Spektiven. Fluna Anti Beschlag greift keine Spezialbeschichtungen von Optiken an. Die Wirkung hält einige Tage bis Wochen an.

Die Eigenschaften auf einen Blick:

- Geeignet für alle Arten von Glas
- Insbesondere geeignet für Jagd-Optiken
- Transparente, rückstandsfreie Beschichtung
- Schnelle, lang anhaltende Wirkung



13,90 €

Bestell-Nr.	Modell	Inhalt	Preis in €
240 77 73	Anti Beschlag ⁴⁾	50 ml	13,90

FLUNA GUNCLEANER

Fluna GunCleaner ist eine Hochleistungs-Laufreinigungspaste für alle Schusswaffen und reinigt Pulverrückstände, Blei, Kupfer und Tombak aus Läufen jeglicher Art. Fluna GunCleaner ist für die schnelle, mechanische Reinigung gezogener und glatter Läufe von Gewehren, Pistolen und Revolvern geeignet. Es ist nicht für brünierte oder anders behandelte Metalloberflächen, Kunststoff oder Holz geeignet.

Die Eigenschaften auf einen Blick:

- Ungefährlich für den Laufstahl
- Reinigt sehr effektiv
- Schnelles Ergebnis

21,90 €



Bestell-Nr.	Modell	Inhalt	Preis in €
240 77 66	GunCleaner 5)	50 ml	21,90

FLUNA GUNDEGREASER

Fluna GunDegreaser ist ein Spezialreiniger und Entfetter für die Entfernung von Ölen, Fetten, Wachsen etc. Fluna GunDegreaser reinigt auch Metalle von Pulverschmuck, Verbrennungsrückständen, Staub, Handschweiß und vielem mehr. Es ist geeignet für Gewehre, Pistolen und Messer jeder Art und optimal zur Vorbehandlung vor der Verwendung von Fluna GunCoating.

Die Eigenschaften auf einen Blick:

- Reinigt rückstandsfrei und entfettet gleichzeitig
- Greift Gummi und Kunststoffe nicht an

9,90 €



Bestell-Nr.	Modell	Inhalt	Preis in €
240 77 67	GunDegreaser 4)	100 ml	9,90

FLUNA GUNBLACK

Fluna GunBlack ist eine Schnellbrüniertung (Kaltbrüniertung) für die Reparatur von Brüniertungen auf Gewehr-, Flinten-, Pistolen- und Revolverläufen.

Die Eigenschaften auf einen Blick:

- Guter Schwärzungsgrad
- Schnelles Ergebnis

13,90 €



Bestell-Nr.	Modell	Inhalt	Preis in €
240 77 69	GunBlack 6)	50 ml	13,90

FLUNA NANO TEXTIL

Fluna Nano Textil ist ein hochwirksames, gebrauchsfertiges Produkt zur Hydrophobierung (wasserabweisende Beschichtung) und Oleophobierung (ölabweisende Beschichtung) von Textilien und Leder. Das Produkt bildet einen nahezu unsichtbaren, dünnen Oberflächenfilm um die Faser. Durch den Hydrophobierungseffekt wird die Durchfeuchtungsgeschwindigkeit bei Wassereinwirkung auf behandelte Textilien erheblich reduziert und einer Wiedereinschmutzung wird wirksam vorgebeugt.

Die Eigenschaften auf einen Blick:

- 100 % atmungsaktiv
- Schützt Textilien und Leder anhaltend vor Wasser und Schmutz
- Farbneutral
- UV-beständig

12,90 €



Bestell-Nr.	Modell	Inhalt	Preis in €
240 77 70	Nano Textil 7)	630 ml	12,90

1) Gefahr - Verursacht schwere Augenschäden. - Darf nicht in die Hände von Kindern gelangen. - Nicht in die Augen, auf die Haut oder auf die Kleidung gelangen lassen. - BEI VERSCHLUCKEN: Bei Unwohlsein GIFTINFORMATIONSZENTRUM/Arzt anrufen. - Enthält: C16-18 Alkohole, ethoxyliert, Phosphate. - Flasche vor JEDEM Gebrauch 30 Sekunden gut schütteln!

2) Gefahr - Extrem entzündbares Aerosol. - Behälter steht unter Druck: kann bei Erwärmung bersten. - Darf nicht in die Hände von Kindern gelangen. - Von Hitze, heißen Oberflächen, Funken, offenen Flammen sowie anderen Zündquellenarten fernhalten. Nicht rauchen. - Nicht gegen offene Flamme oder andere Zündquelle sprühen. - Nicht durchstechen oder verbrennen, auch nicht nach Gebrauch. - Vor Sonnenbestrahlung schützen und nicht Temperaturen über 50°C/122°F aussetzen. - Kann bei Verwendung explosionsfähige/entzündbare Dampf/Luft-Gemische bilden.

3) Gefahr - Flüssigkeit und Dampf leicht entzündbar. - Verursacht schwere Augenreizung. - Kann Schläfrigkeit und Benommenheit verursachen. - Darf nicht in die Hände von Kindern gelangen. - Von Hitze, heißen Oberflächen, Funken, offenen Flammen und anderen Zündquellen fernhalten. Nicht rauchen. - Behälter dicht verschlossen halten. - BEI KONTAKT MIT DEN AUGEN: Einige Minuten lang behutsam mit Wasser ausspülen. Eventuell vorhandene Kontaktlinsen nach Möglichkeit entfernen. Weiter spülen.

4) Darf nicht in die Hände von Kindern gelangen. - BEI VERSCHLUCKEN: Bei Unwohlsein GIFTINFORMATIONSZENTRUM/Arzt anrufen.

5) Gefahr - Verursacht schwere Augenschäden. - Darf nicht in die Hände von Kindern gelangen. - Nicht in die Augen, auf die Haut oder auf die Kleidung gelangen lassen. - BEI KONTAKT MIT DEN AUGEN: Einige Minuten lang behutsam mit Wasser spülen. Vorhandene Kontaktlinsen nach Möglichkeit entfernen. Weiter spülen. - BEI VERSCHLUCKEN: Bei Unwohlsein GIFTINFORMATIONSZENTRUM/Arzt anrufen. - Enthält: Alkohole, C16-18-phosphat, ethoxyliert, Cetylstearylalkohol.

6) Gefahr - Gesundheitsschädlich bei Verschlucken. - Verursacht schwere Verätzungen der Haut und schwere Augenschäden. - Kann die Organe schädigen bei längerer oder wiederholter Exposition. - Giftig für Wasserorganismen, mit langfristiger Wirkung. - Nur im Originalbehälter aufbewahren. - Dampf nicht einatmen. - Schutzhandschuhe/Schutzkleidung/Augenschutz/Gesichtsschutz tragen. - BEI VERSCHLUCKEN: Sofort GIFTINFORMATIONSZENTRUM/Arzt... anrufen. - BEI BERÜHRUNG MIT DER HAUT: Mit viel Wasser und Seife waschen. - Inhalt/Behälter der Problemabfallentsorgung zuführen.

7) Gefahr - Extrem entzündbares Aerosol. - Behälter steht unter Druck: kann bei Erwärmung bersten. - Verursacht Hautreizungen. - Kann Schläfrigkeit und Benommenheit verursachen. - Giftig für Wasserorganismen, mit langfristiger Wirkung. - Darf nicht in die Hände von Kindern gelangen. - Von Hitze, heißen Oberflächen, Funken, offenen Flammen sowie anderen Zündquellenarten fernhalten. Nicht rauchen. - Nicht gegen offene Flamme oder andere Zündquelle sprühen. - Nicht durchstechen oder verbrennen, auch nicht nach Gebrauch. - Vor Sonnenbestrahlung schützen und nicht Temperaturen über 50°C/122°F aussetzen. - Aerosol nicht einatmen. - Inhalt/Behälter dem Hausmüll zuführen. - Kann bei Verwendung explosionsfähige/entzündbare Dampf/Luft-Gemische bilden. - Vorsicht! Unbedingt beachten! Gesundheitsschäden durch Einatmen möglich! Nur im Freien oder bei guter Belüftung verwenden! Nur wenige Sekunden sprühen! Großflächige Leder- und Textilerzeugnisse nur im Freien besprühen und gut ablüften lassen! Von Kindern fernhalten.

BREAK FREE CLP-WAFFENÖL

Im Einsatz bei US-Streitkräften, NATO und Bundesgrenzschutz. Mehrzwecköl mit überragenden Eigenschaften:

- schützt vor Rost und Schmutzablagerung und löst diesen
- greift weder Holz noch Kunststoff, Gummi oder Lack an
- pH-neutral (pH-Wert 7)
- verhindert Vereisung bis -54 °C (auch für Auto-Türschlösser)
- verharzt und verdunstet nicht
- außerordentliche Schmierung auch bei sehr hoher Belastung
- salzwasserresistent
- verdrängt Feuchtigkeit, emulgiert nicht mit Wasser

Seewassertests mit Pistolen und Maschinenpistolen bewiesen die unübertroffene Schutzwirkung gegen Korrosion. Die Waffen wurden in das Brandungswasser der Nordsee gelegt und anschließend ohne weitere Behandlung der Seeluft ausgesetzt. Ergebnis: Äußerlich angesetzter Rost konnte mit einem Lappen abgewischt und entfernt werden. Innerhalb der Waffen keine Rostbildung. BREAK FREE CLP vermindert stark Metall- und Pulverablagerungen im Lauf. Achtung: Vor der ersten Anwendung von BREAK FREE CLP Laufinneres gründlich von bisher verwendetem Öl reinigen! Nur hauchdünn auftragen! Die hervorragende Wirkung wird durch stärkeres Auftragen nicht erhöht.



219 91 06



219 86 14



219 86 22

Bestell-Nr.	Modell	Inhalt	Preis in €
219 85 92 ²⁾	CLP 16	Reiseflasche	20 ml, 6,50
219 86 14 ²⁾	CLP 4	Tropfflasche	120 ml, 10,90
219 86 22 ²⁾	CLP 5	Sprühflasche	474 ml, 35,50
219 87 03 ²⁾	CLP 9	Kanister	5 l, 188,90
219 91 06 ³⁾	SMX	Tropfflasche	120 ml, 12,90

WAFFENÖL



Es wirkt!



219 87 38



219 87 62

Bestell-Nr.	Modell	Inhalt	Preis in €
219 87 38	Tropfflasche	50 ml	3,10
219 87 62 ¹⁾	Sprühdose	200 ml	7,50

1)



Gefahr - Extrem entzündbares Aerosol. - Von Hitze, heißen Oberflächen, Funken, offenen Flammen sowie anderen Zündquellen fernhalten. Nicht rauchen. - Nicht gegen offene Flamme oder andere Zündquelle sprühen. - Nicht durchstechen oder verbrennen, auch nicht nach Gebrauch. - Bei Brand: Wasser zum Löschen verwenden. - Vor Sonnenbestrahlung schützen. Nicht Temperaturen über 50 °C/122 °F aussetzen.

2)



Gefahr - Kann bei Verschlucken und Eindringen in die Atemwege tödlich sein. - BEI VERSCHLUCKEN: Sofort GIFTINFORMATIONSZENTRUM/Arzt/... anrufen. - KEIN Erbrechen herbeiführen. Enthält: 1-decen, homopolymer, hydriertes: 40-60 %, Dec-1-ene, dimers, hydrogenated: ≤ 10 %

3)



Achtung - Verursacht Hautreizungen. - Kann allergische Hautreaktionen verursachen. - Verursacht schwere Augenreizung. - Schutzhandschuhe/Schutzkleidung/Augenschutz/Gesichtsschutz tragen. - BEI BERÜHRUNG MIT DER HAUT: Mit viel Wasser/... waschen. - BEI KONTAKT MIT DEN AUGEN: Einige Minuten lang behutsam mit Wasser spülen. Vorhandene Kontaktlinsen nach Möglichkeit entfernen. Weiter spülen. - Bei Hautreizung oder -ausschlag: Ärztlichen Rat einholen/ärztliche Hilfe hinzuziehen. - Bei anhaltender Augenreizung: Ärztlichen Rat einholen/ärztliche Hilfe hinzuziehen. - Kontaminierte Kleidung ausziehen.

3M™ PELTOR™ BULL'S EYE™ I

Bei den Gehörschützern der Bull's Eye™-Serie ist der Inhalt der Dichtungsringe so aufeinander abgestimmt, dass eine optimale Dämmung mit gleichzeitig niedrigem Anpressdruck verbunden ist. Das ist der Schlüssel für überzeugenden Komfort, auch über mehrere Stunden hinweg. Der Bull's Eye I ist mit grünen Kapselschalen ausgestattet.



29,90 €

Bestell-Nr.	Modell	Preis in €
231 88 04	3M PELTOR Bull's Eye I	29,90



RWS QUICK SHARP MESSERSCHÄRFER

Durch die Kombination von zwei bewährten Schärfsystemen werden auch stark beanspruchte Klingen wieder scharf. Einfach den Schärfen auf eine gerade, feste Oberfläche stellen und für den Grundschliff das Messer durch die Karbid-Schere führen bis das gewünschte Ergebnis erzielt ist. Für den Feinschliff QuickSharp einfach umdrehen und den Vorgang auf der Keramikseite wiederholen.

Qualitätsmerkmale im Überblick:

- Kombi-Produkt mit zwei bewährten Schärfsystemen
- KARBID für den Grundschliff
- KERAMIK für den Feinschliff
- klein, mobil und praktisch für unterwegs
- rutschsichere Standfläche
- konturierte Halteflächen
- einfache Handhabung



8,10 €

Bestell-Nr.	Modell	Preis in €
231 57 32	1 QuickSharp Messerschärfer	8,10

RWS QUICK SHARP KOMPAKT

NEU

Das Pedant zum beliebten QuickSharp Messerschärfer im handlichen Taschenformat. Mit Karbid- und Keramik-Schere sowie einem ausklappbaren Wetzstahl. Der neue QuickSharp Kompakt ist wesentlich kleiner als der reguläre QuickSharp Messerschärfer und eignet sich daher noch besser für unterwegs.



9,00 €

Bestell-Nr.	Modell	Preis in €
240 71 77	1 QuickSharp Kompakt	9,00

NEU



RWS SCHIESSMÜTZEN



RWS-Cap für Jagd & Freizeit

Camouflage-Cap mit dezent gesticktem RWS-Logo in 3D-Optik, Größe individuell einstellbar, Obermaterial: 100% Baumwolle, braune Partien beschichtet/gewachst



RWS-Cap für die Drückjagd

in Signalorange-Camouflage mit dezent gesticktem RWS-Logo in 3D-Optik, Größe individuell einstellbar, Obermaterial: Camouflage 100% Polyester, Schwarz 100% Baumwolle



RWS-Cap Klassik

in schwarz mit hochwertig gesticktem RWS-Logo in 3D-Optik und eingewebtem RWS-Schriftzug im Sandwich-Schirm, Größe individuell einstellbar, Obermaterial: 100% Baumwolle

Bestell-Nr.	Modell	Farbe	Preis in €
231 62 95	RWS-Cap	Camouflage/Braun	19,90
240 52 73	RWS-Cap	Signalorange-Camouflage/Schwarz	19,90
231 86 72	RWS-Cap	Schwarz	15,90



RWS HANDTUCH

Ihr praktischer Begleiter auf dem Schießstand! Mit dem RWS Handtuch READY FOR SUCCESS bleiben Ihre Hände und Ihre Ausrüstung stets sauber. Größe: ca. 30 x 50 cm; Material: 100% Baumwolle

6,90 €



Bestell-Nr.	Modell	Preis in €
240 23 08	RWS Handtuch	6,90



RWS GEWEHRRIEMEN

Der RWS-Gewehrriemen bietet Qualität für höchste Ansprüche. Die weich gepolsterte, breite Schulteraufgabe sorgt für besten Tragekomfort bei gleichzeitig sicherem Sitz. Besonders praktisch sind das eingearbeitete Patronenfach sowie die beidseitigen Schnellverschlüsse, über die der Riemen einfach und schnell geöffnet werden kann. Dank sorgfältiger Verarbeitung moderner Materialien ist der Gewehrriemen leicht und angenehm zu tragen. Längenverstellung über Schiebesechnalle möglich. Farbe: braun mit schwarzer RWS-Stickerei.

54,90 €



Bestell-Nr.	Modell	Breite	Preis in €
231 63 10	Gewehrriemen	55 mm	54,90



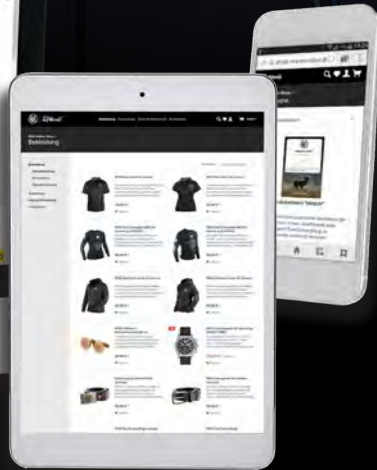
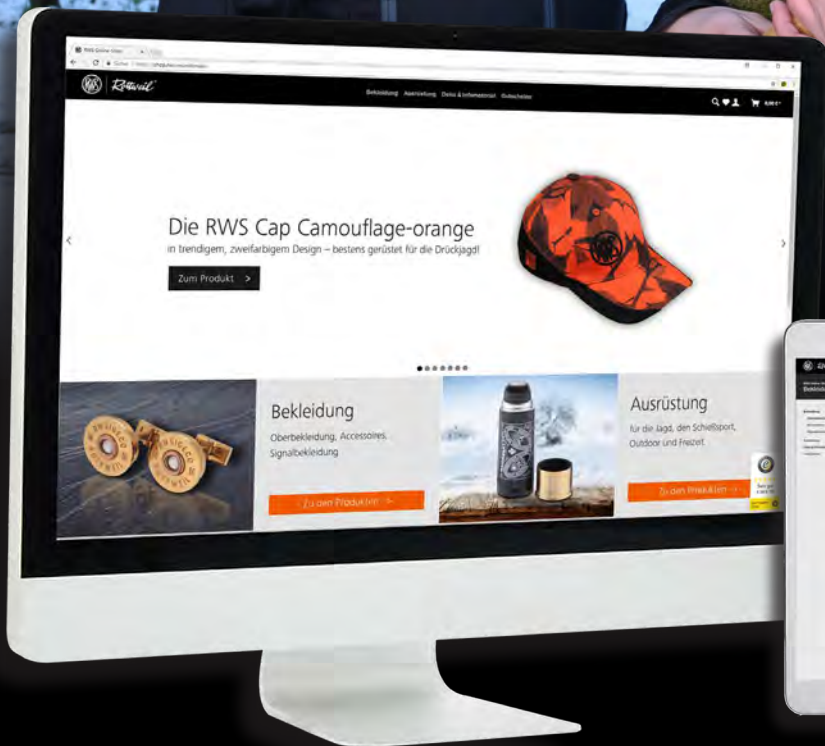
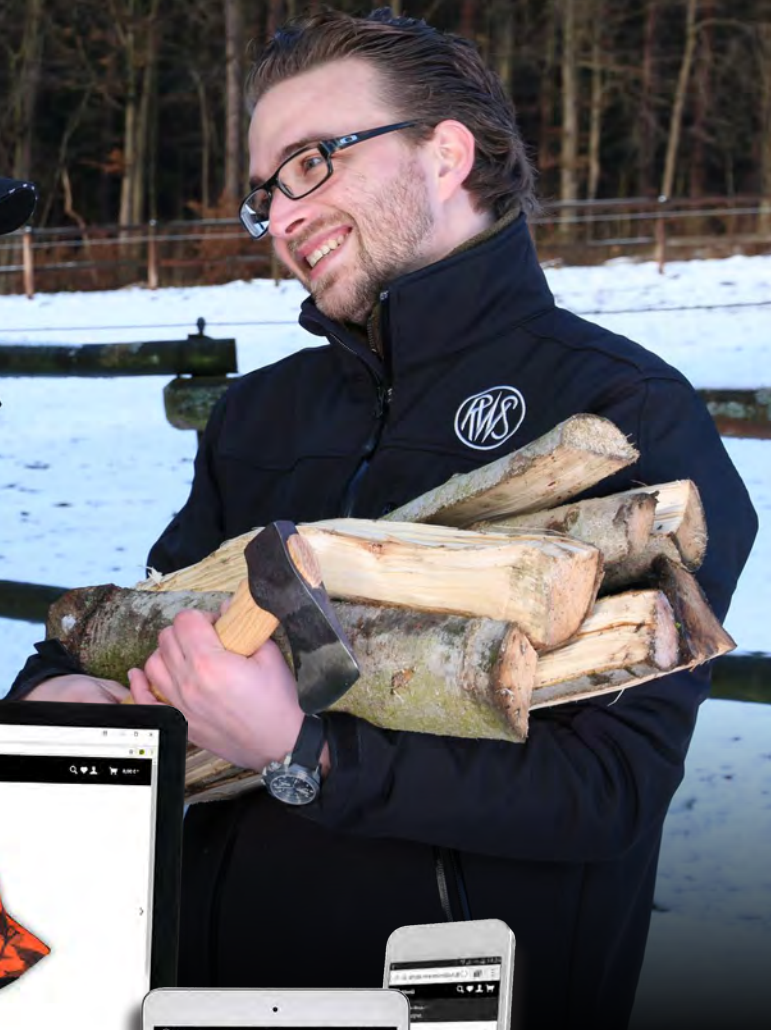

RWS ONLINE-SHOP

Bekleidung – Accessoires – Ausrüstung – Zubehör
für Jagd – Sport – Freizeit



Alle Produkte, die in diesem Katalog mit diesem Symbol gekennzeichnet sind, können Sie auch im RWS Online-Shop kaufen.

shop.rws-munition.de

RWS is a registered trademark of RUAG Ammotec, a RUAG Group Company

GECO FUNKTIONSSHIRT

Das GECO Funktions-T-Shirt aus 100% Mesh-Polyester zeichnet sich durch sein angenehmes Tragegefühl aus. Das verwendete Material ist besonders leicht und elastisch. Das Shirt ist strapazierfähig, knitterfrei und pflegeleicht. Der Polo-Kragen mit Reißverschluss und das dynamische GECO-Design verleihen dem Funktionsshirt seinen sportlichen Look.



49,90 €

Bestell-Nr.	Modell	Preis in €
231 87 12	Größe M	49,90
231 87 13	Größe L	49,90
231 87 14	Größe XL	49,90
231 87 15	Größe XXL	49,90

GECO T-SHIRT

Klassisches T-Shirt aus 100% Baumwolle, gerader, bequemer Schnitt, Rundhals-Kragen, modische Gestaltung im GECO-Design auf Vorder- und Rückseite.



19,90 €

Bestell-Nr.	Modell	Preis in €
231 79 56	Größe S	19,90
231 79 57	Größe M	19,90
231 79 58	Größe L	19,90
231 79 59	Größe XL	19,90
231 79 60	Größe XXL	19,90
231 61 11	Größe XXXL	19,90

GECO MUNITIONSTASCHE

Die GECO-Munitionstasche ist der ideale Begleiter auf dem Schießstand. Die Tasche bietet genug Raum für Munition und Zubehör. Das Innenfach ist einfach mit Klettverschluss zu fixieren und herausnehmbar. Der umlaufende U-förmige Reißverschluss ist abschließbar, ein 3-stelliges Zahlenschloss ist im Lieferumfang enthalten.

Ein separater Beutel zum Sammeln und Aufbewahren von Hülsen liegt ebenfalls bei. Der Hülsenbeutel hat einen Kordelzugverschluss und einen stabilen Karabinerhaken, mit dem er an der Munitionstasche oder auch an einer Gürtelschleife befestigt werden kann. Durch den Boden aus Netzgewebe lässt sich loser Schmutz in den Hülsen durch Schütteln einfach entfernen.

Material: 100% Nylon

Größe Munitionstasche: ca. 23 x 14 x 18 cm

Größe Hülsenbeutel: ca. 16 x 13 cm



24,90 €

Bestell-Nr.	Modell	Preis in €
231 87 88	GECO Munitionstasche	24,90

NEU GECO CAP KLASSIK

Klassische 6-Panel-Cap mit gesticktem GECO-Logo und 4 trendigen Ziernähten am Schirm, Schirmoberseite rot, Schirmunterseite schwarz, Sandwich weiß, Größe individuell einstellbar, Material: Front und Schirm 100% Baumwolle, Mesh 100% Polyester

14,00 €

Bestell-Nr.	Modell	Farbe	Preis in €
231 61 12	GECO Cap Klassik	rot/schwarz	14,00

GECO HEXAGON CAP

Klassische 6-Panel-Cap mit hochwertig gesticktem HEXAGON-Logo in 3D-Optik, gesticktes GECO-Logo und Slogan „ALL YOU NEED“ hinten über der Verschlussöffnung, Größe individuell einstellbar, Material: Cap 100% Baumwolle, Front 100% Polyester

19,90 €

Bestell-Nr.	Modell	Farbe	Preis in €
231 79 64	GECO Hexagon Cap	rot/schwarz	19,90

ROTTWEIL THERMOSKANNE

Das perfekte Geschenk für den passionierten Jäger! Diese originelle Thermoskanne wurde im Design der legendären Rottweil Waidmannsheil Schrotpatrone gefertigt. Dank hochwertigem Edelstahl überzeugt die Kanne durch eine sehr gute Isolierleistung. Das „Culot“ lässt sich abschrauben und als Trinkbecher verwenden.

- Originelle Thermoskanne in Form der legendären Waidmannsheil-Schrotpatrone
- Sehr gute Isolierleistung dank hochwertigem Edelstahl
- Mit integriertem Trinkbecher und Quick-Stop Verschluss für einfaches Ausgießen
- Fassungsvermögen: 750 ml
- Material: Edelstahl
- Farbe: schwarz / messingfarben

34,90 €

Bestell-Nr.	Modell	Preis in €
231 92 32	Rottweil Thermoskanne	34,90



Alle unsere Produkte erhalten Sie im Fachhandel.

Viele Produkte in diesem Katalog sind nach dem Waffengesetz der Bundesrepublik Deutschland erwerbsscheinpflichtig.

Technische Änderungen der abgebildeten und beschriebenen Produkte behalten wir uns ohne Vorankündigung vor.

Bei allen in diesem Katalog angegebenen Preisen handelt es sich um unverbindliche Preisempfehlungen des Herstellers inkl. 19% Mehrwertsteuer (Stand April 2019).

Irrtümer und Druckfehler behalten wir uns vor. Alle Angaben ohne Gewähr.

Alle Rechte der Fotokopie und des auszugsweisen Nachdruckes nur mit schriftlicher Genehmigung der RUAG Ammotec GmbH.

RWS ist Partner und Förderer



DEUTSCHER SCHÜTZENBUND e.V.
der DSB-Nationalmannschaft



des Schweizer
Schießsportverbandes



des Französischen
Schießsportverbandes



des Ungarischen
Schießsportverbandes



und des BDB
(Bundesverband Deutscher Berufsjäger).

Händlerstempel

220 43 04



RUAG Ammotec GmbH • Kronacher Straße 63 • 90765 Fürth

ruag-ammotec.de