

CHASSE ET TIR

2020/21

MUNITIONS

ARMES

OPTIQUES

ACCESSOIRES

norma



Rottweil

Together
ahead. **RUAG**



Marques déposées du groupe RUAG AMMOTEC



Distribuées exclusivement par RUAG AMMOTEC en France



MUNITIONS _____ 4



- Cartouches de grande chasse RWS 4
- Cartouches .22 lr RWS 39
- Balles à air RWS 48
- Cartouches de grande chasse norma 60
- Munitions GECO 86
- Cartouches à plomb Rottweil 106
- Munitions de petit calibre RWS/GECO 132
- Rechargement 133

ARMES ET MODÉRATEURS DE SON __ 158



- STRASSER 158
- HAENEL 162
- Carabines à répétition TITAN - Rössler 172
- Armes Anschütz 180
- Armes H&S..186
- Armes Heckler & Koch 190
- DERYA ARMS 194
- RETAY ARMS 200
- ALPEN ARMS 202
- Modérateurs de son HAUSKEN 204
- Modérateurs de son FISCHER 212
- Modérateurs de son AIMSPORT 214
- Carabines et pistolets à air comprimé DIANA 220
- Carabines à air comprimé BSA 226

OPTIQUES _____ 232



- Lunettes BSA 232
- Lunettes ZERO COMPROMISE OPTIC 234
- Lunettes et jumelles NOBLEX 238
- Vision Nocturne NITEHOG 246
- Lunettes et jumelles GECO 250
- Accessoires GECO, RWS et Rottweil 260
- Montages et Bipieds TIER ONE 264
- Montages HMS 269

ACCESSOIRES _____ 274



- Chargette MAGLULA 274
- Casques PELTOR 276
- Pièges-photo & accessoires DORR 280
- Fluna Tec 288
- ENERGY HUNTING 290



SINCE 1886

LA MUNITION FAIT LA DIFFÉRENCE

Plongez au cœur du monde RWS et découvrez notre design sur notre nouveau site internet, primé aux German Awards Design 2020.

Avoir une vue d'ensemble de la variété de nos produits, vous laisser inspirer et trouver les bonnes munitions pour vos besoins. Votre souhait est notre motivation. Nous sommes seulement satisfaits quand vous l'êtes.

WWW.RWS-AMMUNITION.COM

Par la même occasion, vous pouvez aussi retrouver Rottweil sur son propre site, ça mérite une visite



**GERMAN
DESIGN
AWARD
WINNER
2020**



Retrouvez-nous aussi sur Instagram,
Facebook et YouTube





CARTOUCHES DE GRANDE CHASSE



En matière de qualité des munitions, tout compromis est interdit. La sécurité du tireur est une priorité absolue lors du développement et de la production. Bien que tous les fabricants d'armes doivent respecter à la lettre la réglementation en vigueur, il existe dans la pratique d'évidentes différences de qualité. C'est le cas notamment des marques bas de gamme, pour lesquelles il faut bien rogner à un niveau ou à un autre. RWS vise un haut niveau de qualité, et ce depuis la conception initiale, le développement du produit jusqu'au der-

nier contrôle. Tous les composants (amorces, douilles, poudre et projectiles), parfaitement adaptés les uns aux autres, suivent un processus de production surveillé en permanence avant d'être soumis à un examen en laboratoire et à un contrôle qualité à plusieurs niveaux. Une cartouche aura ainsi franchi plus de 100 étapes de production avant de recevoir une autorisation de livraison. La garantie d'une chasse réussie, c'est la munition qui fait la différence.



FIABLE



POLYVALENTE



PRÉCISE



NON CORROSIVE

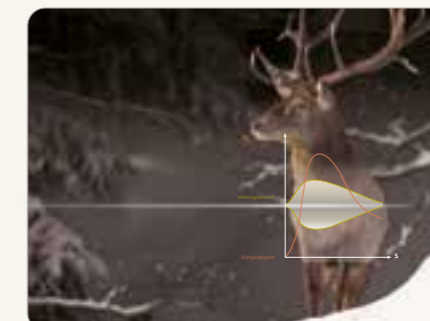

EFFICACE



INNOVANTE



PROJECTILES POUR CARTOUCHES DE GRANDE CHASSE



RWS est le leader mondial des cartouches et propose uniquement des munitions de chasse fabriquées en interne. Avec plus de neuf sortes de projectiles de chasse et de nombreuses munitions destinées à des applications militaires, policières, professionnelles et sportives, RWS dispose certainement de la plus large gamme de balles. Des méthodes de fabrication ultra modernes garantissent le respect le plus strict des cotes et un état de surface parfait. Seules les balles qui satisfont aux spécifications internes très strictes de RWS sont commercialisées dans les armureries.

Quelles sont les caractéristiques des munitions RWS?

- une précision exceptionnelle
- une trajectoire tendue optimale
- une énergie dissipée adaptée au poids du gibier
- une déformation potentielle adaptée à la distance de tir
- une distance de fuite courte

SPEED TIP PRO

Maximum de pouvoir d'arrêt à toutes distances



L'objectif de la nouvelle balle SPEED TIP PROFESSIONAL étant d'offrir un maximum de polyvalence, sa conception est basée sur un double noyau en plomb inspiré du célèbre principe H-Mantel largement éprouvé au fil du temps : un noyau avant à densité légèrement inférieure afin d'offrir une expansion plus rapide et un noyau arrière plus dur afin d'assurer une pénétration en profondeur. La chemise nickelée contribue également à une excellente stabilité des contours de la masse résiduelle, permettant de garantir une sortie de balle et la présence d'indices même pour les gibiers les plus corpulents !

Les lignes fluides de la balle RWS SPEED TIP PROFESSIONAL se terminent par une pointe Speed-Tip disposant d'un excellent coefficient aérodynamique et générant par conséquent une trajectoire extrêmement tendue. Même à longues distances, cette nouvelle balle permet une précision redoutable et un pouvoir d'arrêt maximal. A l'autre extrémité, la balle offre un culot de type V-Tail, dont la forme contribue également à la précision et à la stabilité en vol sur de longues distances.

La RWS SPEED TIP PROFESSIONAL répond de façon optimale aux exigences de ce calibre en matière de puissance d'arrêt, de pénétration et de capacité Long-Range.

Puissance d'arrêt extrême.

L'expansion très rapide à l'impact sur le gibier, est obtenue par la balle Speed-Tip à tête creuse intégrée, ainsi qu'au noyau avant à faible densité. Le noyau arrière plus dur, garantit une pénétration intégrale. Concrètement, ceci se traduit par des distances de fuite plus courtes et une sortie de balle assurant la présence d'indices.



Simulation de l'effet d'impact d'une SPEED TIP PRO Calibre .300Win. Mag. À 350m

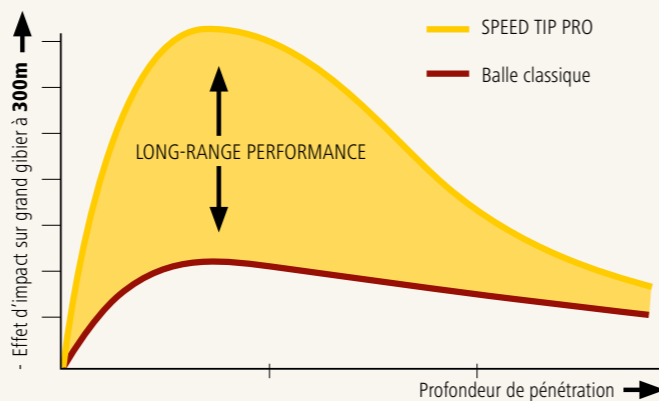

Balistique tendue

De par sa trajectoire tendue liée à la vitesse et à l'énergie très élevées, la balle SPEED TIP PRO est idéale pour les tirs à longues distances. Ce résultat est le fruit des formes fluides de la balle et pointe RWS SPEED TIP.

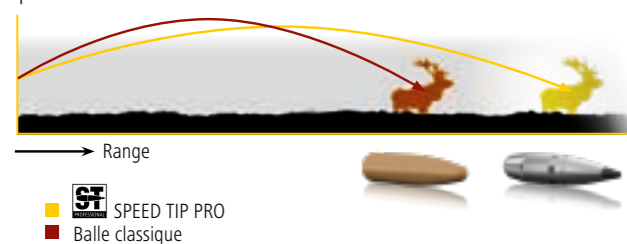

Haute précision.

Une précision de pointe représente la condition impérative pour réaliser des tirs à longues distances. Ceci peut être garanti par le culot de type V-Tail et la surface externe nickelée du projectile.



PERFORMANCE
LONGUE DISTANCE

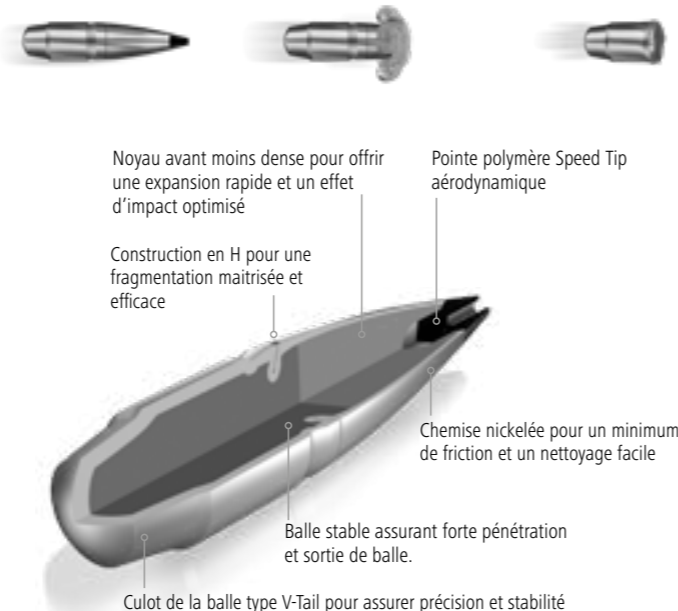

SPEED TIP

Pour une efficacité maximale - même à grande distance



La munition RWS SPEED TIP fait partie des dernières évolutions de la marque RWS, dont les caractéristiques principales sont une puissance d'arrêt très importante et d'excellentes aptitudes aux tirs à longues distances. La balle RWS SPEED

TIP se distingue par ses formes très fluides et son extrémité Speed-Tip, qui assure un aérodynamisme remarquable et par conséquent une trajectoire extrêmement tendue. Cette balle de nouvelle génération assure des tirs précis et un maximum de puissance d'arrêt, même à grande distance de tir. Le culot de cette balle est de type V-Tail ; sa forme participe à une meilleure précision et à une parfaite stabilité de la trajectoire à longue distance.

LES PARTICULARITÉS EN BREF:

1 Balistique tendue

La trajectoire extrêmement tendue soutenue par une vitesse très importante, permet des tirs de chasse à longues distances. Ces caractéristiques s'expliquent par une forme de projectile Long Range dont l'extrémité antérieure est une pointe Speed-Tip et le culot de type V-Tail. Valeur du CB 0,48 (cal. .30)

2 Puissance d'arrêt extrême

La déformation ultra-rapide à l'impact est le fruit de la combinaison entre une pointe Speed-Tip et une tête creuse Hollow Point intégrée, ainsi qu'une chemise de balle à haute réactivité. En action de chasse, ces éléments se traduisent par des distances de fuite très courtes.

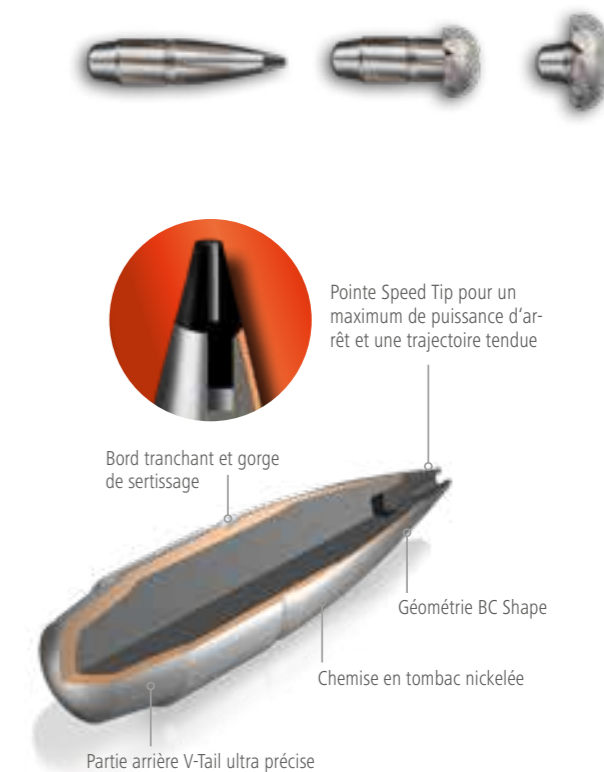

3 Précision de pointe

Une précision redoutable est le facteur primordial des tirs à longue distance. Elle est garantie par le culot de type V-Tail et par une surface de projectile nickelée.



EVOLUTION GREEN

La plus réfléchie des alternatives



Avec sa balle EVOLUTION GREEN, RWS propose la plus réfléchie des alternatives à celles et ceux qui désirent faire l'impasse sur les munitions traditionnelles à base de plomb. Le mariage de plusieurs caractéristiques propres à la conception et parfaitement adaptées les unes aux autres, permet d'aboutir à une chasse réussie et respectueuse du gibier. Les noyaux sont réalisés en étain de qualité alimentaire. La pré-fragmentation spécifique obtenue au niveau du noyau avant et l'utilisation de la nouvelle pointe RWS Speed Tip, permettent à la balle RWS EVOLUTION GREEN d'avoir un effet à l'impact hors du commun - et ce même à longue distance. Bien entendu la balle EVOLUTION GREEN offre les caractéristiques propres à toute munition de grande chasse RWS : fiable, efficace, précise, non corrosive pour le canon et innovante.

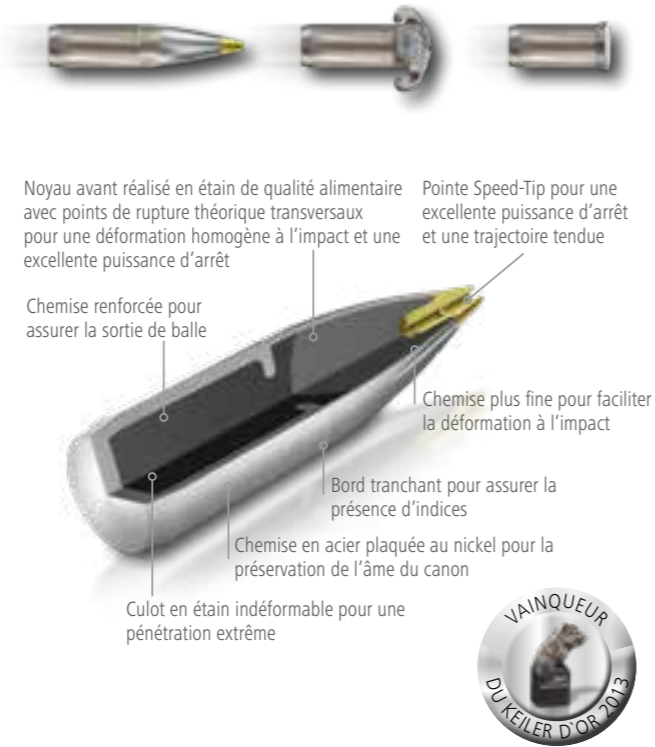

L'avantage efficacité

Déformation remarquable à l'impact grâce à la présence de perforations au niveau du noyau antérieur en étain et pointe Speed-Tip pour un transfert immédiat de l'énergie. Les distances de fuite et les recherches au sang, en sont considérablement réduites.

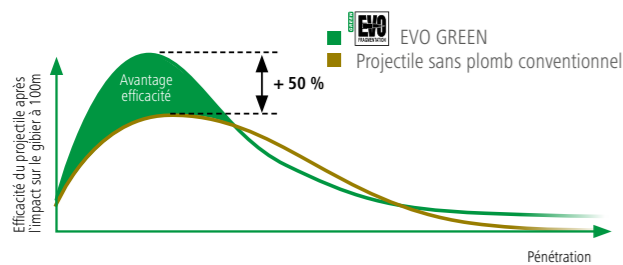

L'avantage longue distance

Létalité exceptionnelle même à longues distances de tir. Contrairement à l'EVO GREEN, la capacité de déformation des projectiles conventionnels diminue considérablement lors des tirs à longue distance. La conception très élaborée du projectile permet de réduire considérablement cet effet.

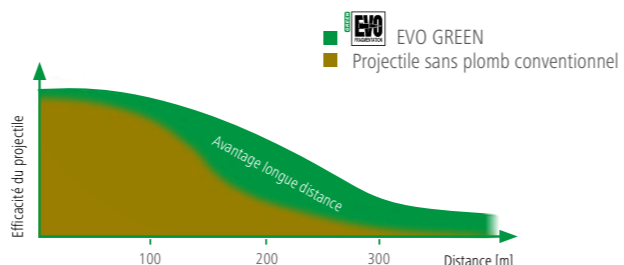

Balistique de pointe

Trajectoire tendue, vitesse et énergie de très haut niveau grâce à la géométrie optimisée de la balle (CB élevé) dotée d'une pointe Speed-Tip.

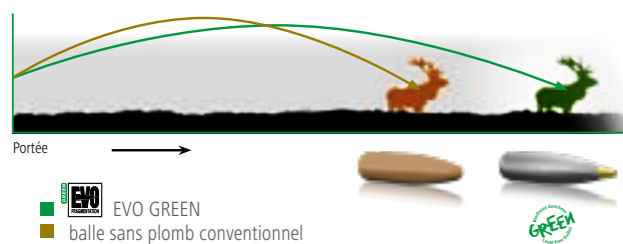

Présence d'indices assurée

- 1 Sortie de balle garantie pour assurer la présence d'indices grâce au culot indéformable.
- 2 Les contours saillants provoquent l'arrachage de nombreux poils.



HIT

Pénétration remarquable - sans-plomb



La balle RWS HIT est un projectile à déformation sans-plomb, à excellente conservation de masse, réalisée sur la base du modèle Solid. La structure unique HIT-Matrix dotée d'une pointe RWS TC-Tip (Twin-Compression-Tip) et de la cavité RWS ACC (Active-Crater-Cavity) garantit une déformation sûre et rapide offrant ainsi un très haut pouvoir d'arrêt - même à longues distances. Le projectile conserve un poids résiduel proche de 99% et assure une excellente pénétration ainsi qu'une sortie de balle - même si des os se trouvent sur sa trajectoire ! C'est pourquoi la balle RWS HIT est le choix idéal de tous ceux qui recherchent une balle sans-plomb sans risque d'éclats.

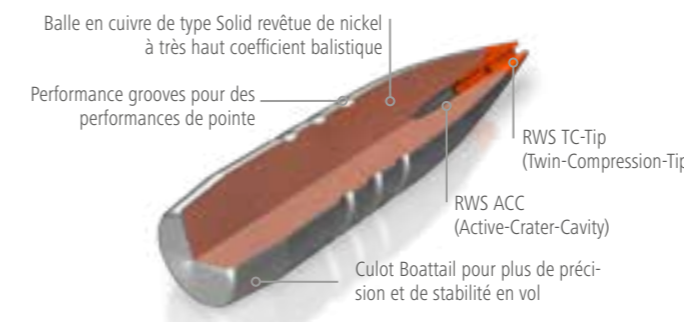

RWS HIT-MATRIX

1 RWS TC-Tip (Twin-Compression-Tip)

Double cavité pour une déformation initiale garantie et une trajectoire tendue

2 RWS ACC (Active-Crater-Cavity)

Pour une déformation accélérée et un excellent pouvoir d'arrêt



Pénétration hors du commun

Malgré la déformation rapide du projectile, le bloc résiduel conserve sa masse. Ceci permet de garantir une excellente pénétration ainsi qu'une sortie de balle, même lors de vitesses d'impact très importantes et/ou de forte résistance à l'impact (par ex. os volumineux). Les caractéristiques hors du commun de cette balle sont particulièrement appréciées pour la chasse des gibiers à forte corpulence.

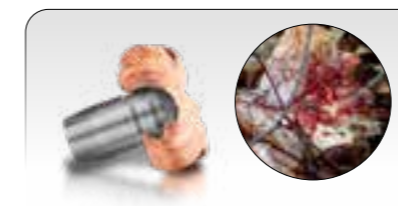

Sortie de balle et présence d'indices assurées.

L'expansion du bloc résiduel qui conserve 99% de sa masse initiale, correspond environ à deux fois le diamètre du calibre.

Préservation optimale de la venaison

Contrairement aux balles à fragmentation, la balle RWS HIT sans plomb conserve sa masse initiale et transfère son énergie grâce à une déformation de son noyau en cuivre garantie 100% homogène. Résultat : préservation optimale de la venaison sans le moindre éclat de balle !



Simulation de pénétration dans un bloc de gélatine - .30-06 HIT à 100m

Balistique tendue

De par sa trajectoire tendue liée à la vitesse et à l'énergie très élevées, la balle HIT est idéale pour les tirs à longues distances. Ce résultat est le fruit des formes fluides de la balle (CB important : 0,420 en calibre .300 Win. Mag.) et pointe RWS TC-Tip.

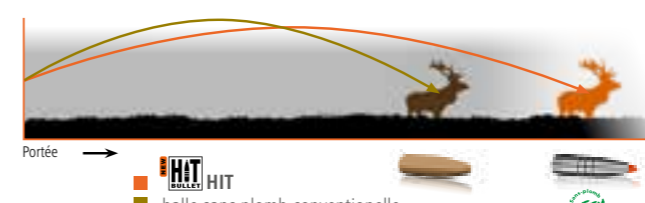

Impact foudroyant

Expansion rapide et foudroyante de la balle dès l'impact - même à longues distances !

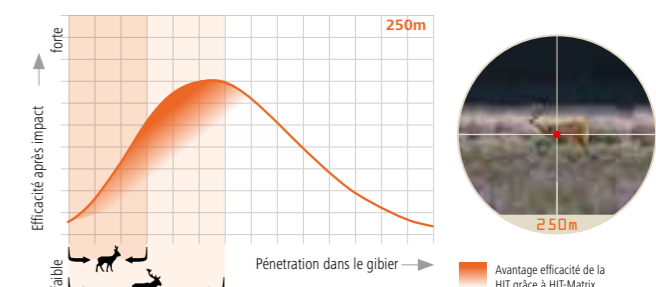

BALLE EVOLUTION

Pour un effet en profondeur convaincant



L'efficacité de la balle Evolution® est particulièrement remarquable lors d'impacts au niveau des os sur les grands gibiers de taille conséquente. Contrairement aux balles classiques de type T-Mantel qui ont tendance à se fragmenter

lorsqu'elles entrent en contact avec les os, ce qui a pour effet une dispersion énergétique n'assurant pas une bonne pénétration ainsi qu'une sortie de balle, la balle Evolution® conserve une grande partie de sa masse. Grâce au procédé spécifique de fusion entre le noyau en plomb et la chemise en tombac (Power-Bonding) elle bénéficie d'une préservation de masse proche de 100%, ce qui assure une haute probabilité de sortie de balle et la préservation de la venaison. L'Evolution® se distingue également par sa géométrie aérodynamique et sa calotte balistique, garanties d'une précision de pointe. Sa trajectoire est très tendue et permet de conserver un transfert d'énergie maximal à l'impact, même à grande distance.

Peu importe la distance de tir et la taille du gibier, les atouts inhérents de la balle Evolution® garantissent une fiabilité de déformation à l'impact. L'effet de pénétration est d'ailleurs particulièrement remarquable sur les grands gibiers de taille supérieure.

Les particularités en bref :

- Pénétration exceptionnelle – même en cas d'impact sur un os !
- Préservation de la venaison – masse résiduelle proche de 100% grâce au procédé Power-Bonding
- Construction aérodynamique et calotte balistique pour une précision de pointe
- Chemise enrobée de nickel pour une bonne préservation du canon



BALLE À POINTE CONIQUE KS

Pour une précision absolue



Peu importe la corpulence du gibier – le projectile se déforme de façon régulière et assure un excellent transfert d'énergie tout en conservant une masse suffisante pour provoquer une sortie de balle. Le secret réside dans la définition de l'épaisseur optimale de la chemise par rapport à la dureté du noyau de plomb. La forme de la balle est particulièrement étudiée pour une précision absolue et une faible résistance à l'air.

Les particularités en bref :

- Précision hors du commun grâce à l'allongement du corps de la balle
- La gorge située sur la partie postérieure de la balle arrête la déformation et garantit la préservation d'une masse suffisante pour assurer une sortie de balle
- Faible présence d'éclats dans la venaison



Découvrez d'autres munitions de grande chasse chez GECO et norma

BALLE UNI CLASSIQUE

Pour les gibiers lourds



La balle UNI-Classic a été mise au point de façon à constituer le pendant de la balle ID-Classic, mais en étant destinée plus particulièrement à la chasse aux grands ongulés et aux grands gibiers chassés sur les autres continents. La partie postérieure de cette balle est plus dure et plus lourde, ce qui ralentit et limite sa déformation c'est à dire favorise la pénétration en profondeur. Au même titre que pour la balle ID-Classic, le noyau antérieur assure un effet-choc immédiat grâce à sa fragmentation homogène contrôlée. Le culot en forme de torpille est garant d'une excellente stabilité en vol.

Les particularités en bref :

- UNIVERSELLE pour les grands gibiers
- Le noyau antérieur se fragmente et assure un transfert d'énergie immédiat
- Le bord tranchant permet de constater l'impact visuellement et de retrouver des indices
- Déformation limitée de la partie postérieure pour une sortie de balle assurée
- Rétrécissement de la partie postérieure permettant de limiter la fragmentation de la chemise
- Faible impact sur la venaison



BALLE ID CLASSIQUE

Pour les gibiers de taille moyenne



Avec la balle ID Classic, l'idée de base est de combiner aussi bien l'effet latéral que la pénétration après l'impact. Ce résultat a été obtenu grâce à une liaison conique entre les deux noyaux de plomb. Le noyau antérieur moins dur fragmente de façon contrôlée et délivre ainsi très vite son énergie dans le corps du gibier. Le noyau postérieur quant à lui, contrairement à celui de la balle UNI Classic, se déforme considérablement ce qui en fait une munition très adaptée aux grands gibiers de petite à moyenne taille. La chemise en acier enrobée de nickel préserve le canon et s'épaissit au fur et à mesure vers l'arrière du projectile, assurant ainsi une déformation homogène. Le culot en forme de torpille assure une excellente stabilité de la trajectoire en vol.

Les particularités en bref :

- Idéale pour les grands gibiers de petite et moyenne corpulence
- Fragmentation partielle rapide assurant un important transfert d'énergie
- Forte probabilité de sortie de balle
- Contour tranchant assurant la présence d'indices
- Etranglement du culot pour limiter le déchirement de la chemise



BALLE H

Pour une efficacité redoutable



La particularité de ce projectile est la fameuse gouttière en forme de H, destinée à provoquer une rupture et placée au milieu de la chemise. C'est elle qui provoque la séparation des deux noyaux de dureté différente et qui assure la dualité de l'effet du projectile : sous l'effet de la poussée la partie antérieure se disloque immédiatement à l'impact et assure ainsi un fort transfert d'énergie dans le corps – efficacité garantie. La partie postérieure de forme cylindrique se sépare au niveau de la gouttière en H, traverse le corps même de grands animaux sans déformation majeure et provoque ainsi une sortie de balle. L'aspiration provoquée par le passage de la partie postérieure permet d'expulser la majorité des éclats et résidus de la partie antérieure.

Les particularités en bref :

- Grande efficacité du projectile
- Fragmentation contrôlée grâce à la gouttière en H
- Faible déformation de la partie postérieure garantissant une sortie de balle
- Bonne préservation de la venaison



BALLE À DOUBLE NOYAU DK

Pour une efficacité rapide et contrôlée



La balle à double noyau est constituée de deux noyaux en plomb de dureté différente. Le noyau antérieur se disloque de façon régulière et assure une efficacité foudroyante. Ce processus de déformation est géré par la présence d'une capsule en tombac qui sépare le noyau antérieur du noyau postérieur, ce dernier étant plus dur que le premier. Le poids de chaque noyau est identique, ce qui garantit une parfaite répartition entre l'effet de choc et la probabilité d'une sortie de balle. Cette construction a la particularité de provoquer une trajectoire rectiligne dans le corps du gibier, c'est-à-dire d'augmenter les chances de voir le projectile s'extraire de l'animal.

Les particularités en bref :

- Excellente réaction de l'animal à l'impact
- Distance de fuite très réduite.
- Présence d'indices assurée par le bord tranchant
- Transfert d'énergie contrôlé et rapide pour un effet de choc assuré
- Forte probabilité de sortie de balle et donc de présence d'indices
- Faible impact sur la venaison



BALLE BLINDÉE

Pour une pénétration maximale



La balle blindée est particulièrement adaptée au tir des petits carnivores et des gibiers à plumes. Pour le grand gibier tel que le buffle, elle traverse les os et le reste du corps en totale fiabilité. L'élément qui permet une trajectoire rectiligne dans le corps du gibier est la tête blindée, dont la chemise est renforcée pour les calibres les plus puissants. La forme de la tête est pointue pour les petits calibres, arrondie pour les gros calibres.



BALLE DEMI-BLINDÉE

Pour un fort transfert d'énergie



Un projectile apprécié depuis plusieurs décennies et qui trouve aujourd'hui encore de nombreux adeptes. Sa conception assure un fort transfert d'énergie à l'impact – effet d'arrêt assuré.

Tête ronde ou pointue à très faible sensibilité.

Les particularités en bref :

- Déformation immédiate peu importe la corpulence du gibier
- Transfert d'énergie très important
- Tête insensible idéale pour le tir en milieu épais





CONSEILLER MUNITIONS RWS

La chasse est fascinante : chaque sortie est une découverte. C'est pourquoi il est difficile de répondre de façon catégorique à la question qui concerne le choix de „la meilleure des balles”. Gibier, mode de chasse, distance de tir, calibre, arme et bien entendu les attentes de chaque chasseur sont autant de critères de choix individuels. RWS offre un choix qui répond à tous ces critères. Dans tous les cas la précision et les trois piliers d'efficacité que sont l'effet instantané,

la pénétration et la sortie de balle, sont une évidence - peu importe le gibier, la distance et toujours en préservant la venaison. Les munitions de grande chasse RWS garantissent ainsi toujours une efficacité redoutable, même si d'aventure les conditions de tir ne sont pas optimales. Le tableau, ci-dessous, reprend tous les critères essentiels des balles RWS et doit vous permettre de choisir la balle la mieux adaptée à vos chasses.

			Comportement à l'impact	Distance de fuite	Pénétration	Puissance d'arrêt	Sortie de balle	Impact sur la venaison
			expansion	Courte	Très profonde	Profonde	Certaine	Très faible
			fragmentation partielle	Courte	Très profonde	Profonde	Certaine	Faible
			fragmentation partielle	Très courte	Profonde	Très profonde	Acceptable	Variable
			fragmentation partielle	Courte	Profonde	Profonde	Certaine	Faible
			fragmentation partielle	Très courte	Profonde	Très profonde	Acceptable	Faible
			fragmentation partielle	Très courte	Moyenne	Très profonde	Certaine	Variable
			fragmentation partielle	Courte	Profonde	Profonde	Acceptable	Faible
			fragmentation partielle	Courte	Moyenne	Profonde	Acceptable	Variable
			fragmentation partielle	Très courte	Moyenne	Très profonde	Acceptable	Variable
			fragmentation partielle	Très courte	Moyenne	Très profonde	Certaine	Variable
			fragmentation partielle	Très courte	Moyenne	Très profonde	Certaine	Variable
			expansion	Courte	Profonde	Profonde	Certaine	Très faible
			blindée	Courte	Moyenne	Moyenne	Certaine	Très faible

COLORATION DU BORD CIRCULAIRE DE L'AMORCE

Les munitions de calibre identique peuvent être chargées de balles dont les caractéristiques diffèrent. RWS vous facilite leur différenciation : les munitions de gros calibre disposent d'une coloration du bord circulaire de l'amorce -l'amorce est cerclée de rouge ou de vert.

Les caractéristiques au sein du même calibre :

Balle de poids inférieur : pas de coloration

Balle de poids moyen : coloration verte

Balle de poids supérieur : coloration rouge



Spécifications caractérisées par un anneau rouge ou vert

Spécifications non caractérisées

5,6 x 50 Mag. TMS 4,1 g	5,6 x 50 R Mag. TMS 3,24 g
5,6 x 50 R Mag. TMS 4,1 g	
6,5 x 57 KS 8,2 g	
6,5 x 57 R KS 8,2 g	
7 x 57 R KS 10,5 g	
7 x 57 R ID Classic 11,5 g	
7 x 64 KS 10,5 g	7 x 64 KS 8,0 g
7 x 64 ID Classic 11,5 g	7 x 64 ID Classic 10,5 g
7 x 65 R KS 10,5 g	7 x 65 R KS 8,0 g
7 x 65 R ID Classic 11,5 g	7 x 65 R ID Classic 10,5 g
.30-06 KS 10,7 g (vert)	.30-06 KS 9,7 g
.30-06 UNI Classic 11,7 g (vert)	.30-06 ID Classic 9,7 g
.30-06 UNI Classic 13,0 g	

LE CALIBRE

Afin de ne faire aucune erreur dans le choix du calibre, il convient de bien examiner l'ensemble de la description du calibre ainsi que toutes les indications données à son propos. Par exemple le 7 x 64: le chiffre 7 correspond au diamètre de la balle, en pratique le calibre arrondi du canon et de la balle en millimètres. Le chiffre „64” correspond à la longueur de la douille, également en mm.

Dans les pays anglophones les calibres sont indiqués en pouces (1 pouce = 2,54cm), sans tenir compte de la longueur de la douille. Des indications liées à l'histoire du calibre complètent les données en pouces. Par exemple pour le calibre „.30-06”, il s'agit d'une balle de 0.30 pouces dont l'apparition remonte à 1906.

Il est également possible d'avoir une référence au nom du fabricant qui est à l'origine du calibre, comme par exemple le 6,5 x 65 RWS ou le .30R Blaser.



Cas particulier : 8x57JS/JRS

La munition 8 x 57 existe en trois calibres différents (IR, IS, IRS): tous les trois disposent d'une douille de 57 mm et ne se différencient que très légèrement au niveau du calibre et de la rayure. Afin d'éviter toute confusion, les munitions de plus gros calibre portent un S dans leur dénomination. De plus, ces munitions RWS sont dotées d'un anneau noir au niveau de l'amorce.



NOUVELLES BOÎTES RWS

Plus nobles, plus résistantes, plus pratiques et utiles : Une valeur ajoutée

RWS se présente sous un nouveau jour . En se forgeant une identité toujours plus marquée, la marque de tradition s'arme pour relever les défis du futur dans une nouvelle robe noire très noble.

Chaque boîte est garnie de 4 inserts recyclables accueillant chacun cinq cartouches. Ce conditionnement permet de protéger les projectiles et d'améliorer considérablement la stabilité de l'emballage.

De plus, les cartouches ne peuvent plus s'entrechoquer et le transport de ces dernières s'avère bien plus silencieux.

Notez que cet emballage en fibre de bois sert également d'allume-feu une fois vide !

Toujours aussi précises et efficaces et désormais pratiques et utiles, les cartouches RWS sont encore et toujours le partenaire idéal du chasseur.

Sur le nouveau packaging, une carte détachable fournit les informations relatives à toutes les cartouches et projectiles :

- 1 Données balistiques métriques pour des corrections de tir précises
- 2 Comportement du projectile à l'impact
- 3 Type du projectile
- 4 Poids en gramme et en grains
- 5 Indications relatives aux calibres
- 6 Données balistiques métriques et impériales
- 7 Le signe de production ou le numéro de lot (2 chiffres et 2 lettres) donnent des informations sur les séries de production auxquelles appartiennent les cartouches.
- 8 Recommandations quant à leur emploi concernant les espèces de gibier pouvant être chassées efficacement.



DONNÉES BALISTIQUES

Obtention des données balistiques

Les données balistiques pour les cartouches ne sont pas des valeurs absolues, mais correspondent à des valeurs moyennes obtenues à partir de nombreuses mesures faites avec des armes à feu de marques différentes. L'utilisation de canons de longueurs différentes peut influencer considérablement ces données. Ces résultats de tir

sont obtenus dans des conditions similaires, puis collectés, analysés et valorisés dans notre laboratoire de physique-balistique. De façon générale, les données indiquées sont valables pour un tir horizontal réalisé à une altitude de 0 mètres au-dessus du niveau de la mer.

La trajectoire

A côté des données sur la munition est indiquée la longueur du canon. Pour les calibres des munitions RWS elle est généralement de 600mm. Si le canon de l'arme est un peu plus court de quelques mm ou plus long que la valeur indiquée , la vitesse sur des munitions standard en sera par conséquent plus lente ou plus rapide. Pour les

munitions à hautes performances cette valeur peut varier jusqu'à 20 m/s. C'est la raison pour laquelle la lunette est montée de façon à ce que la distance entre la ligne de visée et l'axe du canon soit de 5 cm. Les valeurs positives indiquent un tir haut et les négatives un tir bas.

La distance de réglage optimale – DRO

La DRO correspond à l'endroit où la trajectoire de la balle croise pour la deuxième fois l'axe de visée, sachant qu'à aucun moment cette trajectoire ne doit s'écarter à plus de 4 cm de l'axe de visée. Sur le schéma représenté, aucune correction de visée ne doit donc être appliquée jusqu'à une distance de tir de 209 m. Le réglage peut toutefois se faire à 100 m. Dans ce cas pour un 7x64 l'impact serait alors à +4cm à 100 m afin de ne pas avoir à corriger la visée à 209 m. Pour régler votre lunette, l'idéal est d'utiliser les cibles de réglage RWS disponibles en téléchargement sur

rws-munitions.fr

RWS est réputé pour ses munitions qui ne nécessitent quasiment pas de réglage entre différents lots. Il est toutefois recommandé de toujours vérifier le réglage de votre carabine lorsque vous changez de lot de munition.



Composition et lecture des tableaux

La résistance aérodynamique ralentit tout projectile. Cet élément dépend de la forme, de la masse, ainsi que de la vitesse et de l'atmosphère. Le coefficient balistique (CB) correspond à l'influence de ces facteurs sur chaque type de balle et traduit ainsi la façon dont la balle est ralentie par l'air, autrement dit comment elle se comporte dans la masse d'air.

La vitesse (V) est indiquée en mètres par seconde (m/s) sur les distances de 0, 50, 100, 150, 200, 250 et 300 m. La valeur V_0 est la vitesse du projectile à la bouche du canon.

L'énergie d'une balle se calcule à partir de sa vitesse et de son poids. Cette valeur est indiquée en Joule (J) et également sur des

distances de 0 à 300 m. La valeur E100 correspond par conséquent à l'énergie délivrée dans le corps d'un gibier situé à 100 mètres. En Allemagne cette valeur doit être au minimum de E100 = 1.000 Joule pour la chasse au chevreuil à balle, tandis que pour les autres ongulés le calibre minimum est de 6,5 mm pour E100 = 2.000 Joule.



Téléchargez la cible RWS sur le site rws-munition.de/fr → chasse → service → Cible d'essai.





SPECIAL EDITION

Un chef-d'oeuvre personnalisé

Cette série limitée très exclusive, composée de 30 munitions de grande chasse RWS, est une véritable rareté. Chacun des composants, de l'amorce à la douille en passant par la poudre et la balle, a été sélectionné, testé, retravaillé et finalement assemblé manuellement. Ce processus de sélection et de traitement des composants permet d'obtenir une balistique interne et externe de premier choix,

c'est-à-dire une précision et une fiabilité absolues pour chaque munition. Les munitions Special Edition sont aussi dédiées au plaisir des yeux. Les légendaires balles RWS H-Mantel sont dorées à l'or fin, les douilles sont assombrées et votre nom est gravé sur chaque munition, faisant de ces pièces des chefs-d'oeuvre personnalisés.



Un look remarquable : balles H-Mantel dorées et douilles grisées confèrent un aspect haut de gamme aux munitions Special Edition.

Personnalisation : chaque munition porte votre nom et devient ainsi une pièce unique.

Perfection balistique: l'utilisation des meilleurs composants ainsi que le montage manuel des munitions Special Edition, garantissent une précision et une fiabilité absolue à chaque projectile.

Balle	Poids g gr	Longueur du canon (mm)	V ²⁾ E	0m	50m	100m	150m	200m	250m	300m	⊕ DRO ³⁾	50m	100m	150m	200m	250m	300m	Quantité	Prix en € / boîte	
N° d'article				hauteur de la trajectoire (cm)																
.308 Win.																				
HMK	11,7 g	650	V [m/s]	795	754	714	675	638	602	567	⊕	100 m	-0,3	⊕	-4,5	-14,4	-30,3	-53,0	30	639,00
231 52 28	180		E [J]	3697	3326	2982	2665	2381	2120	1881	DRO	163 m	1,7	4,0	1,5	-6,3	-20,2	-40,9		
.30-06																				
HMK	11,7 g	600	V [m/s]	856	813	771	731	692	654	617	⊕	100 m	-0,6	⊕	-3,5	-11,6	-24,8	-43,7	30	639,00
231 52 29	180		E [J]	4287	3867	3477	3126	2801	2502	2227	DRO	176 m	1,4	4,0	2,5	-3,5	-14,7	-31,7		
.300 Win. Mag.																				
HMK	11,7 g	650	V [m/s]	955	909	864	821	779	738	699	⊕	100 m	-1,0	⊕	-2,3	-8,2	-18,2	-32,6	30	699,00
231 62 30	180		E [J]	5335	4834	4367	3943	3550	3186	2858	DRO	197 m	1,0	4,0	3,7	-0,3	-8,3	-20,8		
8 x 57 JRS																				
HMK	12,1 g	600	V [m/s]	785	740	697	656	616	577	540	⊕	100 m	-0,3	⊕	-4,8	-15,3	-32,3	-56,7	30	639,00
231 52 42	187		E [J]	3728	3313	2939	2604	2296	2014	1764	DRO	160 m	1,8	4,0	1,3	-7,2	-22,2	-44,6		

1) V = vitesse, E = énergie 2) DRO = Distance de réglage optimale Munitions de catégorie C



FONCTIONNE ÉGALEMENT
PARFAITEMENT DANS LES ARMES
SEMI-AUTOMATIQUES



PERFORMANCE LINE SHORT RIFLE



Les canons courts sont de plus en plus populaires chez les chasseurs. Cette tendance est soutenue par l'utilisation croissante des modérateurs de son et notamment dans le calibre .308 Win.. Les munitions sont généralement conçues pour des longueurs communes de 600 mm. Lors du tir de munitions traditionnelles dans des canons courts (420 mm à 550 mm), les inconvénients suivants sont rencontrés: perte d'énergie et de vitesse, efficacité limitée, flash prononcé à la bouche, dégagement soudain des gaz et usure accrue des modérateurs. RWS a donc développé des cartouches optimisées pour l'utilisation de canons courts. En pratique, cela signifie tirer avec un canon court et/ou un modérateur de son sans pour autant sacrifier la performance.

NOUVEAU

SHORT RIFLE

LA MUNITION POUR CANON COURT ET MODÉRATEUR DE SON

Optimisées pour les canons courts

Utilisant une formule de poudre spéciale avec un poids spécifique et des amorces puissantes, la cartouche RWS Short Rifle est optimisée pour les canons courts entre 420 et 550 mm.

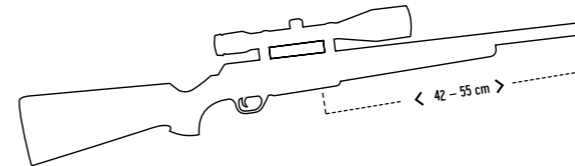

Maximum de vitesse et d'énergie

Grâce au savoir-faire de RWS, la cartouche Short Rifle exploite toute la vitesse et l'énergie disponible même dans un canon court. En pratique, cela signifie qu'il n'y a pas de restrictions de chasse par rapport aux distances et une efficacité totale même sur de longues distances.



Réduction de la flamme à la bouche

La poudre brûlant très rapidement, elle réduit considérablement le flash de la bouche et le dégagement soudain des gaz. Vous pourrez chasser confortablement même au crépuscule.

Fonctionnement optimal avec modérateurs de son

Les canons courts sont particulièrement adaptés à une utilisation avec modérateurs de son. La combustion complète et rapide de la poudre dans le canon favorise la précision et assure une durée de vie beaucoup plus longue du modérateur de son.

Balle	Poids g	Longueur du Canon/ mm BC 1)	V 2) E	0m	50m	100m	150m	200m	250m	300m	⊕ DRO * 3)	50m	100m	150m	200m	250m	300m	Quantité par boîte	Prix en € / boîte	
.308 Win.																				
EVO GREEN	9,0	500	V[m/s]	900	852	806	761	717	676	636	⊕	100 m	-0,8	⊕	-3,0	-10,2	-22,2	-39,6	20	95,95
NOUVEAU	241 17 83	139	0,332	E[J]	3645	3267	2923	2606	2313	2056	DRO	169 m	1,2	4,0	3,0	-2,2	-12,2	-27,6		
GREEN	HIT	9,7	500	V[m/s]	870	830	791	753	716	680	⊕	100 m	-0,7	⊕	-3,2	-10,7	-23,1	-40,7	20	79,95
	240 66 15	150	0,386	E[J]	3671	3341	3035	2750	2486	2243	DRO	180 m	1,3	4,0	2,8	-2,7	-13,0	-28,7		
	SPEED TIP PRO	10,7	500	V[m/s]	830	794	760	726	693	661	⊕	100 m	-0,6	⊕	-3,7	-12,0	-25,5	-44,6	20	80,95
	240 66 16	165	0,421	E[J]	3686	3373	3090	2820	2569	2338	DRO	173 m	1,5	4,0	2,3	-4,0	-15,5	-32,5		
.30-06																				
NOUVEAU	EVO GREEN	9,0	500	V[m/s]	881	835	791	748	706	666	⊕	100 m	-0,7	⊕	-3,2	-10,8	-23,3	-41,3	20	93,50
	241 17 85	139	0,338	E[J]	3493	3138	2816	2518	2243	1996	DRO	167 m	1,3	4,0	2,8	-2,7	-13,2	-29,3		
GREEN	HIT	10,7	500	V[m/s]	840	804	769	734	701	668	⊕	100 m	-0,6	⊕	-3,6	-11,7	-24,8	-43,4	20	89,50
NOUVEAU	240 84 72	165	0,420	E[J]	3775	3458	3164	2882	2629	2387	DRO	173 m	1,3	3,9	2,3	-3,9	-15,0	-31,7		
NOUVEAU	SPEED TIP PRO	10,7	500	V[m/s]	870	832	795	758	723	689	⊕	100 m	-0,7	⊕	-3,2	-10,6	-22,7	-40,0	20	84,95
	240 84 73	165	0,405	E[J]	4049	3703	3381	3074	2797	2540	DRO	179 m	1,2	3,9	2,7	-2,8	-13,0	-28,3		
.300 Win. Mag.																				
GREEN	HIT	10,7	500	V[m/s]	950	911	873	836	800	765	⊕	100 m	-1,0	⊕	-2,2	-7,9	-17,5	-31,2	20	98,95
NOUVEAU	240 84 74	165	0,420	E[J]	4828	4440	4077	3739	3424	3131	DRO	199 m	0,9	3,9	3,7	-0,1	-7,7	-19,4		
NOUVEAU	SPEED TIP PRO	10,7	500	V[m/s]	980	939	898	859	821	785	⊕	100 m	-1,1	⊕	-1,9	-7,2	-16,1	-29,0	20	101,00
	240 86 34	165	0,405	E[J]	5138	4717	4314	3948	3606	3297	DRO	206 m	0,9	3,9	4,0	0,7	-6,3	-17,2		
8 x 57 JS																				
GREEN	HIT	10,4	500	V[m/s]	835	791	748	708	670	632	⊕	100 m	-0,5	⊕	-3,9	-12,6	-26,8	-47,2	20	91,50
	240 84 75	160	0,338	E[J]	3615	3244	2901	2599	2328	2071	DRO	169 m	1,4	3,9	2,0	-4,8	-17,1	-35,5		
	SPEED TIP PRO	11,7	500	V[m/s]	765	728	693	659	627	594	⊕	100 m	-0,2	⊕	-4,9	-15,5	-32,3	-56,1	20	90,95
NOUVEAU	241 18 67	180	0,393	E[J]	3424	3100	2809	2541	2300	2064	DRO	155 m	1,8	4,0	1,0	-7,6	-22,4	-44,2		
9,3 x 62																				
GREEN	HIT	16,2	500	V[m/s]	770	734	698	665	633	601	⊕	100 m	-0,2	⊕	-4,8	-15,2	-31,7	-55,0	20	111,50
	240 84 76	250	0,395	E[J]	4804	4365	3948	3583	3247	2927	DRO	159 m	1,8	3,9	1,1	-7,3	-21,8	-43,1		





Balle N° d'article	Poids g gr	Longueur du Canon/ mm BC 1)	V 2) E	0m	50m	100m	150m	200m	250m	300m	⊕ DRO * 3)	50m	100m	150m	200m	250m	300m	Quantité par boîte	Prix en € / boîte
-----------------------	------------------	-----------------------------------	-----------	----	-----	------	------	------	------	------	---------------	-----	------	------	------	------	------	-----------------------	-------------------------

.22 Hornet

MJ	3,0	600	V[m/s]	690	596	511	436	376	332	303	⊕	100 m	1,0	⊕	-10,5	-34,0	-75,0	-137,9	50	65,95
211 63 67	46	0,140	E[J]	714	533	392	285	212	165	138	DRO	130 m	3,0	3,9	-4,6	-26,2	-65,1	-126,0		
TMS	3,0	600	V[m/s]	700	613	532	460	399	351	319	⊕	100 m	0,8	⊕	-9,6	-30,8	-67,7	-124,4	20	30,95
211 63 75	46	0,152	E[J]	735	564	425	317	239	185	153	DRO	133 m	2,8	4,0	-3,6	-22,8	-57,7	-112,4		

.222 Rem.

TMS	3,2	600	V[m/s]	1020	929	843	763	687	616	550	⊕	100 m	-1,1	⊕	-2,4	-9,0	-20,9	-39,3	20	26,50
211 64 05	50	0,186	E[J]	1685	1398	1151	943	765	615	490	DRO	191 m	0,9	4,0	3,6	-1,0	-10,9	-27,3		
MJ	3,4	600	V[m/s]	980	890	806	726	652	582	517	⊕	100 m	-0,9	⊕	-2,9	-10,4	-23,7	-44,4	30	37,95
241 78 54	52	0,183	E[J]	1633	1347	1104	896	723	576	454	DRO	182 m	1,0	4,0	3,1	-2,4	-13,8	-32,5		

.223 Rem.

TMS	3,6	600	V[m/s]	1000	919	842	770	702	637	575	⊕	100 m	-1,0	⊕	-2,4	-9,0	-20,6	-38,3	20	27,90
211 64 72	55	0,207	E[J]	1800	1520	1276	1067	887	730	595	DRO	191 m	1,0	4,0	3,6	-1,0	-10,6	-26,3		

5,6 x 50 Magnum

TMS	4,1	600	V[m/s]	920	854	791	730	673	618	566	⊕	100 m	-0,8	⊕	-3,1	-10,9	-24,0	-43,7	20	53,00
211 64 99	63	0,240	E[J]	1735	1495	1283	1092	929	783	657	DRO	179 m	1,2	4,0	2,8	-2,9	-14,1	-31,8		

5,6 x 50 R Magnum

TMS	4,1	600	V[m/s]	900	835	772	713	656	602	551	⊕	100 m	-0,7	⊕	-3,4	-11,6	-25,6	-46,4	20	56,50
211 65 02	63	0,240	E[J]	1661	1429	1222	1042	882	743	622	DRO	175 m	1,3	4,0	2,6	-3,7	-15,7	-34,5		

5,6 x 52 R

TMS	4,6	600	V[m/s]	870	808	749	692	638	587	538	⊕	100 m	-0,6	⊕	-3,8	-12,7	-27,7	-49,8	20	97,50
211 68 63	71	0,248	E[J]	1741	1502	1290	1101	936	793	666	DRO	170 m	1,4	4,0	2,2	-4,7	-17,7	-37,8		

5,6 x 57

KS	4,8	600	V[m/s]	1030	964	900	840	782	727	673	⊕	100 m	-1,2	⊕	-1,9	-7,2	-16,6	-30,6	20	100,00
211 67 15	74	0,260	E[J]	2546	2230	1944	1693	1468	1268	1087	DRO	207 m	0,8	4,0	4,2	0,9	-6,5	-18,5		

.243 Win.

KS	6,2	600	V[m/s]	910	856	804	754	706	660	615	⊕	100 m	-0,8	⊕	-3,0	-10,3	-22,5	-40,4	20	61,50
211 68 12	96	0,294	E[J]	2567	2271	2004	1762	1545	1350	1172	DRO	183 m	1,2	4,0	3,0	-2,3	-12,5	-28,4		
TMS	6,5	600	V[m/s]	900	857	816	776	737	699	663	⊕	100 m	-0,8	⊕	-2,9	-9,8	-21,3	-37,8	20	62,50
211 68 71	100	0,371	E[J]	2633	2387	2164	1957	1765	1588	1429	DRO	186 m	1,2	4,0	3,2	-1,8	-11,2	-25,7		

Munitions de catégorie C *) Munitions de catégorie B 1) BC = coefficient balistique 2) V = vitesse, E = énergie 3) DRO = Distance de réglage optimale **Jusqu'à épuisement du stock disponible

Balle N° d'article	Poids g gr	Longueur du Canon/ mm BC 1)	V 2) E	0m	50m	100m	150m	200m	250m	300m	⊕ DRO * 3)	50m	100m	150m	200m	250m	300m	Quantité par boîte	Prix en € / boîte
-----------------------	------------------	-----------------------------------	-----------	----	-----	------	------	------	------	------	---------------	-----	------	------	------	------	------	-----------------------	-------------------------

6,5 Creedmoor

EVO GREEN	6,0	600	V[m/s]	998	945	893	845	799	753	708	⊕	100 m	-1,1	⊕	-2,0	-7,3	-16,6	-30,1	20	80,95
NOUVEAU 241 16 82	93	0,317	E[J]	2988	2679	2392	2142	1915	1701	1504	DRO	185 m	0,9	4,0	4,0	0,7	-6,6	-18,1		
SPEED TIP PRO	9,1	600	V[m/s]	828	796	764	734	704	675	646	⊕	100 m	-0,6	⊕	-3,6	-11,8	-25,0	-43,5	20	75,50
NOUVEAU 241 16 31	140	0,466	E[J]	3119	2883	2656	2451	2255	2073	1899	DRO	174 m	1,4	4,0	2,4	-3,8	-15,0	-31,5		

6,5 x 55 SE

EVO GREEN	6,0	600	V[m/s]	990	936	883	834	788	740	694	⊕	100 m	-1,1	⊕	-2,1	-7,6	-17,2	-31,2	20	85,00
240 14 04	93	0,309	E[J]	2940	2628	2339	2087	1863	1643	1445	DRO	203 m	0,9	4,0	3,9	0,3	-7,2	-19,2		
DK	9,1	600	V[m/s]	820	771	724	679	635	594	553	⊕	100 m	-0,4	⊕	-4,3	-13,8	-29,5	-52,2	20	81,50
211 69 95	140	0,305	E[J]	3059	2705	2385	2098	1835	1605	1391	DRO	165 m	1,6	4,0	1,7	-5,9	-19,6	-40,2		
NOUVEAU SPEED TIP PRO	9,1	650	V[m/s]	797	765	734	703	674	644	616	⊕	100 m	-0,4	⊕	-4,2	-13,3	-27,8	-48,3	20	72,00
241 16 32	140	0,457	E[J]	2890	2663	2451	2249	2067	1887	1727	DRO	167 m	1,6	4,0	1,9	-5,3	-17,8	-36,2		
EVO	10,1	600	V[m/s]	790	752	714	678	643	609	576	⊕	100 m	-0,3	⊕	-4,5	-14,3	-30,1	-52,5	20	81,50
231 85 56	156	0,379	E[J]	3152	2856	2574	2321	2088	1873	1675	DRO	163 m	1,7	4,0	1,5	-6,3	-20,0	-40,4		

6,5 x 57

EVO GREEN	6,0	600	V[m/s]	950	897	848	801	753	705	659	⊕	100 m	-1,0	⊕	-2,4	-8,7	-19,3	-34,9	20	101,95
240 14 05	93	0,309	E[J]	2708	2414	2157	1925	1701	1491	1303	DRO	194 m	1,0	4,0	3,6	-0,7	-9,2	-22,8		
KS	8,2	600	V[m/s]	840	798	758	718	680	643	607	⊕	100 m	-0,6	⊕	-3,7	-12,2	-26,0	-45,7	20	84,95
211 70 96	127	0,361	E[J]	2893	2611	2356	2114	1896	1695	1511	DRO	172 m	1,4	4,0	2,3	-4,2	-16,0	-33,7		
DK	9,1	600	V[m/s]	800	752	706	661	618	577	538	⊕	100 m	-0,3	⊕	-4,6	-14,8	-31,5	-55,6	20	86,50
231 43 52	140	0,305	E[J]	2912	2573	2268	1988	1738	1515	1317	DRO	161 m	1,7	4,0	1,4	-6,9	-21,6	-43,7		

6,5 x 57 R

EVO GREEN	6,0	600	V[m/s]	920	868	818	771	726	681	638	⊕	100 m	-0,9	⊕	-2,8	-9,7	-21,3	-38,2	20	101,50
240 14 07	93	0,309	E[J]	2539	2260	2007	1783	1581	1391	1221	DRO	187 m	1,1	4,0	3,2	-1,7	-11,2	-26,1		
KS	8,2	600	V[m/s]	860	817	776	736	698	660	624	⊕	100 m	-0,7	⊕	-3,4	-11,4	-24,4	-43,0	20	89,95
211 71 50	127	0,361	E[J]	3032	2737	2469	2221	1998	1786	1596	DRO	177 m	1,4	4,0	2,6	-3,3	-14,3	-30,9		
DK	9,1	600	V[m/s]	760	713	668	625	584	544	506	⊕	100 m	-0,1	⊕	-5,4	-17,1	-36,1	-63,3	20	91,50
211 71 18	140	0,305	E[J]	2628	2313	2030	1777	1552	1347	1165	DRO	154 m	1,9	4,0	0,6	-9,1	-26,1	-51,3		

6,5 x 65 RWS

KS	8,2	600	V[m/s]	900	856	814	773	733	694	657	⊕	100 m	-0,8	⊕	-2,9	-9,9	-21,4	-38,1	20	90,50
211 69 79	127	0,361	E[J]	3321	3004	2717	2450	2203	1975	1770	DRO	185 m	1,2	4,0	3,1	-1,9	-11,5	-26,2		

6,5 x 65 R RWS

KS	8,2	600	V[m/s]	860	817	776	736	698	660	624	⊕	100 m	-0,7	⊕	-3,4	-11,4	-24,4	-43,0	20	95,95
211 69 87	127	0,361	E[J]	3032	2737	2469	2221	1998	1786	1596	DRO	177 m	1,4	4,0	2,6	-3,3	-14,3	-30,9		

Munitions de catégorie C *) Munitions de catégorie B 1) BC = coefficient balistique 2) V = vitesse, E = énergie 3) DRO = Distance de réglage optimale **Jusqu'à épuisement du stock disponible



Balle N° d'article	Poids g gr	Longueur du Canon/ mm BC 1)	V 2) E	0m	50m	100m	150m	200m	250m	300m	⊕ DRO * 3)	50m	100m	150m	200m	250m	300m	Quantité par boîte	Prix en € / boîte
-----------------------	------------------	-----------------------------------	-----------	----	-----	------	------	------	------	------	---------------	-----	------	------	------	------	------	-----------------------	-------------------------



6,5 x 68

EVO GREEN	6,0	650	V[m/s]	1110	1050	996	947	897	846	795	⊕	100 m	-1,4	⊕	-1,1	-4,9	-11,7	-22,0	20	118,95
231 88 67	93	0,309	E[J]	3696	3308	2976	2690	2414	2147	1896	DRO	235 m	0,6	4,0	4,9	3,1	-1,7	-10,0		
KS	8,2	650	V[m/s]	950	905	861	818	777	737	698	⊕	100 m	-1,0	⊕	-2,3	-8,3	-18,3	-32,9	20	112,95
211 72 15	127	0,361	E[J]	3700	3358	3039	2743	2475	2227	1998	DRO	197 m	1,0	4,0	3,7	-0,3	-8,3	-20,9		



.270 Win.

EVO GREEN	6,2	600	V[m/s]	1080	1018	959	903	849	798	748	⊕	100 m	-1,3	⊕	-1,4	-5,7	-13,5	-25,1	20	84,95
231 88 62	96	0,292	E[J]	3616	3213	2851	2528	2234	1974	1734	DRO	223 m	0,7	4,0	4,6	2,3	-3,5	-13,1		
HIT	8,4	600	V[m/s]	921	879	839	800	763	726	690	⊕	100 m	-0,9	⊕	-2,6	-9,0	-19,6	-34,9	20	80,95
231 92 10	130	0,385	E[J]	3567	3249	2960	2691	2448	2216	2002	DRO	192 m	1,1	4,0	3,4	-1,0	-9,6	-22,8		
HMK	8,4	600	V[m/s]	960	905	852	801	752	705	660	⊕	100 m	-1,0	⊕	-2,4	-8,6	-19,2	-34,7	20	80,95
211 72 90	130	0,299	E[J]	3871	3440	3049	2695	2375	2088	1830	DRO	195 m	1,0	4,0	3,7	-0,5	-9,1	-22,6		
SPEED TIP PRO	9,1	600	V[m/s]	925	890	856	825	795	764	734	⊕	100 m	-1,0	⊕	-2,4	-8,4	-18,3	-32,3	20	90,95
240 74 32	140	0,459	E[J]	3893	3604	3334	3097	2876	2656	2451	DRO	197 m	1,1	4,0	3,6	-0,4	-8,2	-20,3		
KS	9,7	600	V[m/s]	896	850	806	764	722	682	643	⊕	100 m	-0,8	⊕	-3,0	-10,2	-22,1	-39,3	20	71,95
211 72 82	150	0,345	E[J]	3894	3504	3151	2831	2528	2256	2005	DRO	184 m	1,2	4,0	3,1	-2,1	-12,0	-27,1		
EVO	10,0	600	V[m/s]	830	785	742	700	660	621	583	⊕	100 m	-0,5	⊕	-4,0	-12,9	-27,5	-48,5	20	80,95
231 59 72	154	0,335	E[J]	3445	3081	2753	2450	2178	1928	1699	DRO	169 m	1,5	4,0	2,1	-4,9	-17,5	-36,5		



.270 WSM

EVO GREEN	6,2	650	V[m/s]	1119	1055	995	937	882	828	777	⊕	100 m	-1,4	⊕	-1,1	-5,0	-12,0	-22,6	20	101,00
231 88 63	96	0,292	E[J]	3882	3450	3069	2722	2412	2125	1872	DRO	233 m	0,6	4,0	4,9	3,0	-2,0	-10,6		
HIT	8,4	650	V[m/s]	940	898	858	818	776	738	702	⊕	100 m	-1,0	⊕	-2,4	-8,4	-18,5	-33,2	20	96,95
231 92 06	130	0,385	E[J]	3716	3391	3096	2814	2532	2290	2072	DRO	196 m	1,0	4,0	3,7	-0,3	-8,5	-21,1		



7 x 57

ID Classic	10,5	600	V[m/s]	810	765	721	678	637	598	560	⊕	100 m	-0,4	⊕	-4,3	-14,0	-29,8	-52,4	20	87,50
211 85 13	162	0,325	E[J]	3445	3072	2729	2413	2130	1877	1646	DRO	164 m	1,6	4,0	1,7	-6,0	-19,8	-40,4		



7 x 57 R

EVO GREEN	8,2	600	V[m/s]	830	792	755	718	683	649	616	⊕	100 m	-0,5	⊕	-3,8	-12,3	-26,1	-45,7	20	105,50
231 85 44	127	0,392	E[J]	2824	2572	2337	2114	1913	1727	1556	DRO	171 m	1,4	4,0	2,2	-4,4	-16,2	-33,8		
KS	10,5	600	V[m/s]	760	722	686	651	617	584	552	⊕	100 m	-0,1	⊕	-5,1	-15,9	-33,3	-57,8	20	79,50
211 85 48	162	0,381	E[J]	3032	2737	2471	2225	1999	1791	1600	DRO	157 m	1,8	4,0	0,9	-8,0	-23,3	-45,8		
ID Classic	11,5	600	V[m/s]	730	691	653	616	581	547	514	⊕	100 m	0,1	⊕	-5,8	-18,1	-37,7	-65,5	20	91,50
211 85 72	177	0,356	E[J]	3064	2746	2452	2182	1941	1720	1519	DRO	151 m	2,1	4,0	0,2	-10,1	-27,7	-53,5		

Balle N° d'article	Poids g gr	Longueur du Canon/ mm BC 1)	V 2) E	0m	50m	100m	150m	200m	250m	300m	⊕ DRO * 3)	50m	100m	150m	200m	250m	300m	Quantité par boîte	Prix en € / boîte
-----------------------	------------------	-----------------------------------	-----------	----	-----	------	------	------	------	------	---------------	-----	------	------	------	------	------	-----------------------	-------------------------



7 mm Rem. Mag.

EVO GREEN	8,2	650	V[m/s]	1010	966	924	883	843	804	767	⊕	100 m	-1,2	⊕	-1,7	-6,5	-14,8	-26,9	20	101,95
231 85 45	127	0,392	E[J]	4182	3826	3500	3197	2914	2650	2412	DRO	214 m	0,8	4,0	4,3	1,5	-4,8	-15,0		
HIT	9,1	650	V[m/s]	940	900	861	824	787	752	717	⊕	100 m	-1,0	⊕	-2,3	-8,3	-18,2	-32,4	20	101,95
231 88 48	140	0,409	E[J]	4020	3686	3373	3089	2818	2573	2339	DRO	198 m	1,0	4,0	3,7	-0,2	-8,1	-20,3		
SPEED TIP PRO	9,7	650	V[m/s]	950	916	882	850	819	789	758	⊕	100 m	-1,0	⊕	-2,1	-7,6	-16,8	-29,9	20	108,50
240 70 07	150	0,479	E[J]	4377	4069	3773	3504	3253	3019	2787	DRO	204 m	1,0	4,0	3,9	0,4	-6,7	-17,8		
EVO	10,3	650	V[m/s]	870	831	794	757	721	686	653	⊕	100 m	-0,7	⊕	-3,2	-10,6	-22,8	-40,2	20	97,95
231 65 30	159	0,399	E[J]	3898	3556	3247	2951	2677	2424	2196	DRO	181 m	1,3	4,0	2,9	-2,5	-12,7	-28,1		
KS	10,5	650	V[m/s]	890	849	809	770	732	696	660	⊕	100 m	-0,8	⊕	-3,0	-10,1	-21,7	-38,5	20	86,95
211 85 05	162	0,381	E[J]	4159	3784	3436	3113	2813	2543	2287	DRO	184 m	1,2	4,0	3,0	-2,1	-11,7	-26,5		
ID Classic	11,5	650	V[m/s]	840	798	757	717	678	640	604	⊕	100 m	-0,6	⊕	-3,7	-12,2	-26,1	-45,9	20	96,95
211 84 91	177	0,356	E[J]	4057	3662	3295	2956	2643	2355	2098	DRO	172 m	1,4	4,0	2,3	-4,2	-16,0	-33,9		



7 x 64

KS	8,0	600	V[m/s]	965	908	854	801	751	702	655	⊕	100 m	-1,0	⊕	-2,4	-8,6	-19,1	-34,6	20	70,50
211 75 68	123	0,290	E[J]	3725	3298	2917	2566	2256	1971	1716	DRO	195 m	1,0	4,0	3,7	-0,5	-9,1	-22,6		
EVO GREEN	8,2	600	V[m/s]	950	908	868	828	790	753	716	⊕	100 m	-1,0	⊕	-2,2	-8,1	-17,8	-31,9	20	91,95
231 83 21	127	0,392	E[J]	3700	3380	3089	2811	2559	2325	2102	DRO	199 m	1,0	4,0	3,8	-0,1	-7,8	-19,9		
HIT	9,1	600	V[m/s]	900	861	824	787	752	717	683	⊕	100 m	-0,8	⊕	-2,8	-9,5	-20,6	-36,4	20	81,50
231 88 46	140	0,409	E[J]	3673	3362	3079	2809	2565	2331	2116	DRO	188 m	1,2	4,0	3,3	-1,5	-10,5	-24,4		
SPEED TIP PRO	9,7	600	V[m/s]	930	896	863	832	802	771	741	⊕	100 m	-1,0	⊕	-2,3	-8,2	-17,9	-31,7	20	90,95
240 70 06	150	0,479	E[J]	4195	3894	3612	3357	3120	2883	2663	DRO	199 m	1,0	4,0	3,7	-0,1	-7,8	-19,6		
EVO	10,3	600	V[m/s]	855	817	779	743	708	673	640	⊕	100 m	-0,7	⊕	-3,4	-11,2	-23,9	-42,1	20	84,95
231 54 31	159	0,399	E[J]	3765	3438	3125	2843	2582	2333	2109	DRO	177 m	1,3	4,0	2,6	-3,2	-14,0	-30,1		
KS	10,5	600	V[m/s]	850	810	771	733	697	661	627	⊕	100 m	-0,6	⊕	-3,5	-11,6	-24,7	-43,5	20	70,50
211 84 75	162	0,381	E[J]	3793	3445	3121	2821	2550	2294	2064	DRO	175 m	1,4	4,0	2,5	-3,6	-14,7	-31,5		
ID Classic	10,5	600	V[m/s]	865	818	772	728	685	644	604	⊕	100 m	-0,7	⊕	-3,5	-11,6	-24,9	-44,2	20	81,50
211 85 80	162	0,325	E[J]	39																



Balle N° d'article	Poids g gr	Longueur du Canon/ mm BC 1)	V 2) E	0m	50m	100m	150m	200m	250m	300m	⊕ DRO * 3)	50m	100m	150m	200m	250m	300m	Quantité par boîte	Prix en € / boîte
-----------------------	------------------	-----------------------------------	-----------	----	-----	------	------	------	------	------	---------------	-----	------	------	------	------	------	-----------------------	-------------------------



7 x 65 R

KS	8,0	600	V[m/s]	925	870	817	766	716	669	624	⊕	100 m	-0,9	⊕	-2,8	-9,8	-21,6	-38,9	20	79,50
211 76 30	123	0,290	E[J]	3423	3028	2670	2347	2051	1790	1558	DRO	186 m	1,1	4,0	3,2	-1,8	-11,6	-26,8		
EVO GREEN	8,2	600	V[m/s]	910	869	830	792	754	718	683	⊕	100 m	-0,9	⊕	-2,7	-9,3	-20,2	-35,9	20	101,95
231 83 22	127	0,392	E[J]	3395	3096	2824	2572	2331	2114	1913	DRO	189 m	1,1	4,0	3,3	-1,3	-10,3	-24,0		
HIT	9,1	600	V[m/s]	850	813	776	741	707	673	640	⊕	100 m	-0,6	⊕	-3,4	-11,3	-24,2	-42,4	20	88,95
231 88 47	140	0,409	E[J]	3277	2997	2731	2490	2267	2054	1858	DRO	176 m	1,3	4,0	2,5	-3,4	-14,2	-30,5		
EVO	10,3	600	V[m/s]	810	770	731	693	657	621	587	⊕	100 m	-0,4	⊕	-4,2	-13,5	-28,4	-49,8	20	96,95
231 54 32	159	0,369	E[J]	3379	3053	2752	2473	2223	1986	1775	DRO	166 m	1,6	4,0	1,8	-5,5	-18,5	-37,9		
KS	10,5	600	V[m/s]	820	781	743	706	670	635	602	⊕	100 m	-0,5	⊕	-4,0	-12,9	-27,2	-47,7	20	79,50
211 84 83	162	0,381	E[J]	3530	3202	2898	2617	2357	2117	1903	DRO	169 m	1,5	4,0	2,1	-4,8	-17,2	-35,7		
HMK	11,2	600	V[m/s]	810	771	734	697	662	628	594	⊕	100 m	-0,4	⊕	-4,1	-13,3	-28,1	-49,1	20	91,95
211 75 92	173	0,383	E[J]	3674	3329	3017	2721	2454	2209	1976	DRO	167 m	1,6	4,0	1,9	-5,3	-18,1	-37,1		
ID Classic	11,5	600	V[m/s]	810	769	728	689	651	615	580	⊕	100 m	-0,4	⊕	-4,2	-13,6	-28,8	-50,5	20	91,95
211 86 10	177	0,356	E[J]	3773	3400	3047	2730	2437	2175	1934	DRO	166 m	1,6	4,0	1,8	-5,6	-18,7	-38,4		



.308 Win.

EVO GREEN	9,0	500	V[m/s]	900	852	806	761	717	676	636	⊕	100 m	-0,8	⊕	-3,0	-10,2	-22,2	-39,6	20	95,95
NOUVEAU 241 17 83	139	0,332	E[J]	3645	3267	2923	2606	2313	2056	1820	DRO	169 m	1,2	4,0	3,0	-2,2	-12,2	-27,6		
EVO GREEN	9,0	600	V[m/s]	885	836	789	745	702	659	618	⊕	100 m	-0,7	⊕	-3,2	-10,8	-23,4	-41,7	20	80,60
231 83 23	139	0,318	E[J]	3525	3145	2801	2498	2218	1954	1719	DRO	177 m	1,2	4,0	2,8	-2,9	-13,5	-29,8		
KS	9,7	600	V[m/s]	850	799	750	703	657	613	572	⊕	100 m	-0,6	⊕	-3,8	-12,6	-27,0	-48,1	20	65,95
211 77 03	150	0,298	E[J]	3504	3096	2728	2397	2093	1822	1587	DRO	171 m	1,4	4,0	2,3	-4,5	-16,9	-36,0		
ID Classic	9,7	600	V[m/s]	860	810	761	714	669	625	583	⊕	100 m	-0,6	⊕	-3,6	-12,1	-26,0	-46,2	20	75,50
211 77 11	150	0,303	E[J]	3587	3182	2809	2473	2171	1895	1648	DRO	173 m	1,4	4,0	2,4	-4,0	-16,0	-34,2		
HIT	9,7	500	V[m/s]	870	830	791	753	716	680	646	⊕	100 m	-0,7	⊕	-3,2	-10,7	-23,1	-40,7	20	79,95
240 66 15	150	0,386	E[J]	3671	3341	3035	2750	2486	2243	2024	DRO	180 m	1,3	4,0	2,8	-2,7	-13,0	-28,7		
HIT	10,7	600	V[m/s]	820	785	750	716	683	651	620	⊕	100 m	-0,5	⊕	-3,9	-12,5	-26,4	-46,1	20	76,50
231 88 45	165	0,420	E[J]	3597	3297	3009	2743	2496	2267	2057	DRO	170 m	1,5	4,0	2,1	-4,5	-16,5	-34,2		
DK	10,7	600	V[m/s]	800	750	702	656	611	569	528	⊕	100 m	-0,3	⊕	-4,7	-15,1	-32,1	-56,6	20	67,95
211 79 08	165	0,293	E[J]	3424	3009	2637	2302	1997	1732	1491	DRO	160 m	1,7	4,0	1,3	-7,1	-22,2	-44,8		
SPEED TIP PRO	10,7	500	V[m/s]	830	794	760	726	693	661	630	⊕	100 m	-0,6	⊕	-3,7	-12,0	-25,5	-44,6	20	80,95
240 66 16	165	0,421	E[J]	3686	3373	3090	2820	2569	2338	2123	DRO	173 m	1,5	4,0	2,3	-4,0	-15,5	-32,5		
SPEED TIP PRO	10,7	600	V[m/s]	830	794	760	726	692	659	627	⊕	100 m	-0,6	⊕	-3,7	-12,0	-25,5	-44,7	20	76,50
240 12 26	165	0,422	E[J]	3686	3373	3090	2820	2562	2323	2103	DRO	173 m	1,5	4,0	2,4	-4,0	-15,4	-32,6		
HMK	11,7	600	V[m/s]	760	720	681	644	607	572	539	⊕	100 m	-0,1	⊕	-5,2	-16,2	-34,0	-59,3	20	75,50
211 76 65	180	0,356	E[J]	3379	3033	2713	2426	2155	1914	1700	DRO	156 m	1,9	4,0	0,8	-8,3	-24,1	-47,4		
UNI Classic	11,7	600	V[m/s]	770	729	689	651	614	578	543	⊕	100 m	-0,2	⊕	-5,0	-15,8	-33,1	-57,7	20	75,50
211 91 96	180	0,350	E[J]	3468	3109	2777	2479	2205	1954	1725	DRO	158 m	1,8	4,0	1,0	-7,7	-23,0	-45,7		
EVO	11,9	600	V[m/s]	750	711	674	638	602	569	536	⊕	100 m	-0,1	⊕	-5,3	-16,7	-34,9	-60,6	20	76,50
231 54 34	184	0,366	E[J]	3347	3008	2703	2422	2156	1926	1709	DRO	155 m	1,9	4,0	0,7	-8,7	-24,8	-48,6		

Balle N° d'article	Poids g gr	Longueur du Canon/ mm BC 1)	V 2) E	0m	50m	100m	150m	200m	250m	300m	⊕ DRO * 3)	50m	100m	150m	200m	250m	300m	Quantité par boîte	Prix en € / boîte
-----------------------	------------------	-----------------------------------	-----------	----	-----	------	------	------	------	------	---------------	-----	------	------	------	------	------	-----------------------	-------------------------



.30-06

EVO GREEN	9,0	500	V[m/s]	881	835	791	748	706	666	627	⊕	100 m	-0,7	⊕	-3,2	-10,8	-23,3	-41,3	20	93,50
NOUVEAU 241 17 85	139	0,338	E[J]	3493	3138	2816	2518	2243	1996	1769	DRO	167 m	1,3	4,0	2,8	-2,7	-13,2	-29,3		
EVO GREEN	9,0	600	V[m/s]	875	826	780	736	693	651	610	⊕	100 m	-0,7	⊕	-3,3	-11,2	-24,2	-43,0	20	80,60
231 83 24	139	0,318	E[J]	3445	3070	2738	2438	2161	1907	1674	DRO	175 m	1,3	4,0	2,7	-3,2	-14,2	-31,0		
KS	9,7	600	V[m/s]	900	847	796	747	700	655	611	⊕	100 m	-0,8	⊕	-3,1	-10,6	-23,1	-41,3	20	65,95
211 77 70	150	0,298	E[J]	3929	3479	3073	2706	2377	2081	1811	DRO	181 m	1,2	4,0	2,9	-2,6	-13,1	-29,3		
ID Classic	9,7	600	V[m/s]	915	862	812	763	716	671	627	⊕	100 m	-0,8	⊕	-2,9	-10,0	-21,9	-39,2	20	75,50
211 77 97	150	0,303	E[J]	4061	3604	3198	2824	2486	2184	1907	DRO	185 m	1,2	4,0	3,2	-1,9	-11,8	-27,2		
HIT	10,7	500	V[m/s]	840	804	769	734	701	668	636	⊕	100 m	-0,6	⊕	-3,6	-11,7	-24,8	-43,4	20	89,50
240 84 72	165	0,420	E[J]	3775	3458	3164	2882	2629	2387	2164	DRO	173 m	1,3	3,9	2,3	-3,9	-15,0	-31,7		
HIT	10,7	600	V[m/s]	840	804	769	734	701	668	636	⊕	100 m	-0,6	⊕	-3,6	-11,7	-24,8	-43,4	20	76,50
231 88 43	165	0,420	E[J]	3775	3458	3164	2882	2629	2387	2164	DRO	175 m	1,4	4,0	2,5	-3,6	-14,7	-31,3		
KS	10,7	600	V[m/s]	860	813	769	725	683	642	603	⊕	100 m	-0,6	⊕	-3,5	-11,7	-25,2	-44,6	20	65,95
211 78 00	165	0,329	E[J]	3957	3536	3164	2812	2496	2205	1945	DRO	175 m	1,4	4,0	2,5	-3,6	-15,1	-32,5		
DK	10,7	600	V[m/s]	855	803	753	705	658	614	571	⊕	100 m	-0,6	⊕	-3,7	-12,4	-26,8	-47,7	20	67,95
211 78 51	165	0,293	E[J]	3911	3450	3033	2659	2316	2017	1744	DRO	171 m	1,4	4,0	2,2	-4,4	-16,8	-35,7		
SPEED TIP PRO	10,7	500	V[m/s]	870	832	795	758	723	689	655	⊕	100 m	-0,7	⊕	-3,2	-10,6	-22,7	-40,0	20	84,95
240 84 73	165	0,405	E[J]	4049	3703	3381	3074	2797	2540	2295	DRO	179 m	1,2	3,9						



Balle N° d'article	Poids g gr	Longueur du Canon/ mm BC 1)	V 2) E	0m	50m	100m	150m	200m	250m	300m	⊕ DRO * 3)	50m	100m	150m	200m	250m	300m	Quantité par boîte	Prix en € / boîte
-----------------------	------------------	-----------------------------------	-----------	----	-----	------	------	------	------	------	---------------	-----	------	------	------	------	------	-----------------------	-------------------------



.300 Win. Mag.

EVO GREEN	9,0	650	V[m/s]	1014	961	911	865	819	773	729	⊕	100 m	-1,2	⊕	-1,8	-6,8	-15,6	-28,4	20	101,00
231 83 25	139	0,326	E[J]	4627	4156	3735	3367	3018	2689	2391	DRO	208 m	0,8	3,8	4,0	0,8	-5,9	-16,9		
HIT	10,7	500	V[m/s]	950	911	873	836	800	765	731	⊕	100 m	-1,0	⊕	-2,2	-7,9	-17,5	-31,2	20	98,95
240 84 74	165	0,420	E[J]	4828	4440	4077	3739	3424	3131	2859	DRO	199 m	0,9	3,9	3,7	-0,1	-7,7	-19,4		
HIT	10,7	650	V[m/s]	950	911	873	837	801	766	733	⊕	100 m	-1,0	⊕	-2,2	-7,9	-17,4	-31,2	20	90,95
231 88 44	165	0,420	E[J]	4828	4440	4077	3748	3433	3139	2874	DRO	201 m	1,0	4,0	3,8	0,1	-7,4	-19,1		
KS	10,7	650	V[m/s]	920	871	824	779	735	693	652	⊕	100 m	-0,9	⊕	-2,7	-9,5	-20,9	-37,3	20	80,95
211 76 49	165	0,329	E[J]	4528	4059	3633	3247	2890	2569	2274	DRO	188 m	1,1	4,0	3,3	-1,5	-10,8	-25,3		
DK	10,7	650	V[m/s]	940	885	832	780	731	684	638	⊕	100 m	-0,9	⊕	-2,6	-9,3	-20,5	-37,1	20	80,95
211 78 78	165	0,293	E[J]	4727	4190	3703	3255	2859	2503	2178	DRO	189 m	1,1	4,0	3,4	-1,3	-10,6	-25,1		
SPEED TIP PRO	10,7	500	V[m/s]	914	876	840	805	772	738	705	⊕	100 m	-0,9	⊕	-2,6	-8,9	-19,4	-34,4	20	101,00
240 86 34	165	0,427	E[J]	4469	4105	3775	3467	3189	2914	2659	DRO	275 m	3,9	9,6	11,9	10,3	4,7	-5,5		
SPEED TIP PRO	10,7	650	V[m/s]	980	940	902	864	830	796	762	⊕	100 m	-1,1	⊕	-1,9	-7,1	-15,9	-28,5	20	96,95
240 12 20	165	0,422	E[J]	5138	4727	4353	3994	3686	3390	3106	DRO	209 m	0,9	4,0	4,1	0,9	-5,8	-16,4		
UNI Classic	11,7	650	V[m/s]	910	865	821	778	737	697	658	⊕	100 m	-0,9	⊕	-2,8	-9,6	-21,0	-37,4	20	90,95
211 76 57	180	0,350	E[J]	4844	4377	3943	3541	3178	2842	2533	DRO	187 m	1,1	4,0	3,2	-1,6	-11,0	-25,4		
EVO	11,9	650	V[m/s]	900	857	815	774	735	697	660	⊕	100 m	-0,8	⊕	-2,9	-9,8	-21,4	-37,9	20	96,95
231 54 33	184	0,366	E[J]	4820	4370	3952	3565	3214	2891	2592	DRO	186 m	1,2	4,0	3,2	-1,8	-11,3	-25,8		



.300 WSM

EVO	11,9	600	V[m/s]	880	837	796	756	717	680	643	⊕	100 m	-0,7	⊕	-3,1	-10,5	-22,8	-40,3	20	101,00
231 57 41	184	0,366	E[J]	4608	4168	3770	3401	3059	2751	2460	DRO	181 m	1,2	4,0	2,9	-2,6	-12,8	-28,3		



8 x 57 JS

EVO GREEN	9,0	600	V[m/s]	920	871	824	778	734	691	650	⊕	100 m	-0,9	⊕	-2,7	-9,5	-20,9	-37,4	20	100,50
231 83 27	139	0,327	E[J]	3809	3414	3055	2724	2424	2149	1901	DRO	188 m	1,1	4,0	3,3	-1,5	-10,8	-25,3		
HIT	10,4	500	V[m/s]	835	791	748	708	670	632	596	⊕	100 m	-0,5	⊕	-3,9	-12,6	-26,8	-47,2	20	91,50
240 84 75	160	0,338	E[J]	3615	3244	2901	2599	2328	2071	1842	DRO	169 m	1,4	3,9	2,0	-4,8	-17,1	-35,5		
HIT	10,4	600	V[m/s]	830	786	744	704	666	628	592	⊕	100 m	-0,5	⊕	-3,9	-12,8	-27,2	-47,9	20	86,95
231 92 08	160	0,338	E[J]	3572	3203	2870	2570	2300	2045	1817	DRO	170 m	1,5	4,0	2,1	-4,7	-17,1	-35,7		
NOUVEAU SPEED TIP PRO	11,7	500	V[m/s]	765	728	693	659	627	594	563	⊕	100 m	-0,2	⊕	-4,9	-15,5	-32,3	-56,1	20	90,95
241 18 67	180	0,393	E[J]	3424	3100	2809	2541	2300	2064	1854	DRO	155 m	1,8	4,0	1,0	-7,6	-22,4	-44,2		
NOUVEAU SPEED TIP PRO	11,7	600	V[m/s]	770	733	698	664	630	598	567	⊕	100 m	-0,2	⊕	-4,8	-15,2	-31,8	-55,3	20	87,95
241 00 16	180	0,394	E[J]	3458	3134	2842	2572	2315	2086	1875	DRO	153 m	1,8	4,0	1,2	-7,2	-21,8	-43,2		
HMK	12,1	600	V[m/s]	790	745	702	661	620	582	545	⊕	100 m	-0,3	⊕	-4,7	-15,0	-31,7	-55,7	20	83,95
211 79 16	187	0,326	E[J]	3776	3358	2981	2643	2326	2049	1797	DRO	160 m	1,7	4,0	1,2	-7,1	-21,9	-43,9		
ID Classic	12,8	600	V[m/s]	775	735	696	658	622	587	553	⊕	100 m	-0,2	⊕	-4,8	-15,4	-32,2	-56,2	20	83,95
211 92 26	198	0,360	E[J]	3844	3457	3100	2771	2476	2205	1957	DRO	159 m	1,8	4,0	1,1	-7,4	-22,3	-44,3		
EVO	13,0	600	V[m/s]	745	705	666	628	592	557	523	⊕	100 m	0,0	⊕	-5,5	-17,3	-36,0	-62,7	20	87,95
231 62 01	200	0,350	E[J]	3608	3231	2883	2563	2278	2017	1778	DRO	153 m	2,0	4,0	0,5	-9,3	-26,1	-50,8		

Balle N° d'article	Poids g gr	Longueur du Canon/ mm BC 1)	V 2) E	0m	50m	100m	150m	200m	250m	300m	⊕ DRO * 3)	50m	100m	150m	200m	250m	300m	Quantité par boîte	Prix en € / boîte
-----------------------	------------------	-----------------------------------	-----------	----	-----	------	------	------	------	------	---------------	-----	------	------	------	------	------	-----------------------	-------------------------



8 x 57 JRS

EVO GREEN	9,0	600	V[m/s]	865	818	773	729	686	645	606	⊕	100 m	-0,7	⊕	-3,4	-11,5	-24,8	-44,0	20	101,00
231 83 26	139	0,327	E[J]	3367	3011	2689	2391	2118	1872	1653	DRO	176 m	1,4	4,0	2,6	-3,4	-14,7	-31,9		
HIT	10,4	600	V[m/s]	805	762	719	677	636	597	560	⊕	100 m	-0,4	⊕	-4,4	-14,1	-29,9	-52,7	20	91,95
231 92 07	160	0,338	E[J]	3360	3011	2680	2376	2097	1848	1626	DRO	164 m	1,6	4,0	1,7	-6,0	-19,8	-40,6		
NOUVEAU SPEED TIP PRO	11,7	600	V[m/s]	745	709	674	641	608	576	545	⊕	100 m	-0,1	⊕	-5,3	-16,7	-34,6	-60,0	20	91,95
241 00 15	180	0,394	E[J]	3237	2932	2650	2396	2156	1935	1732	DRO	149 m	1,9	4,0	0,7	-8,7	-24,6	-48,0		
ID Classic	12,8	600	V[m/s]	750	711	673	636	600	566	533	⊕	100 m	-0,1	⊕	-5,4	-16,8	-35,1	-61,0	20	88,95
211 92 34	198	0,360	E[J]	3600	3235	2899	2589	2304	2050	1818	DRO	154 m	1,9	4,0	0,6	-8,9	-25,2	-49,1		
EVO	13,0	600	V[m/s]	695	656	619	583	548	515	483	⊕	100 m	0,4	⊕	-6,8	-20,8	-42,9	-74,4	20	90,95
231 62 00	200	0,350	E[J]	3140	2797	2491	2209	1952	1724	1516	DRO	145 m	2,4	4,0	-0,8	-12,8	-32,9	-62,4		



8 x 68 S

EVO GREEN	9,0	650	V[m/s]	1019	966	916	869	824	780	738	⊕	100 m	-1,2	⊕	-1,7	-6,7	-15,3	-28,0	20	112,50
231 85 47	139	0,327	E[J]	4673	4199	3776	3398	3055	2738	2451	DRO	213 m	0,8	4,0	4,3	1,3	-5,2	-15,9		
HIT	10,4	650	V[m/s]	970	921	873	828	785	742	700	⊕	100 m	-1,1	⊕	-2,2	-7,9	-17,6	-31,8	20	112,50
231 92 09	160	0,338	E[J]	4879	4398	3952	3555	3195	2855	2541	DRO	201 m	1,0	4,0	3,9	0,1	-7,6	-19,7		
KS	11,7	650	V[m/s]	950	897	847	798	751	705	661	⊕	100 m	-1,0	⊕	-2,4	-8,8	-19,4	-35,0	20	107,00
211 81 49	180	0,310	E[J]	5280	4707	4197	3725	3299	2908	2556	DRO	193 m	1,0	4,0	3,5	-0,8	-9,4	-23,1		
NOUVEAU SPEED TIP PRO	11,7	650	V[m/s]	930	889	849	812	775	738	703	⊕	100 m	-0,9	⊕	-2,5	-8,6	-18,9	-33,7	20	105,50
241 00 17	180	0,394	E[J]	5045	4610	4204	3846	3503	3177	2882	DRO	181 m	1,1	4,0	3,6	-0,6	-8,8	-21,6		
HMK	12,1	650	V[m/s]	945																

Balle N° d'article	Poids g gr	Longueur du Canon/ mm BC 1)	V 2) E	0m	50m	100m	150m	200m	250m	300m	⊕ DRO * 3)	50m	100m	150m	200m	250m	300m	Quantité par boîte	Prix en € / boîte
-----------------------	------------------	-----------------------------------	-----------	----	-----	------	------	------	------	------	---------------	-----	------	------	------	------	------	-----------------------	-------------------------



9,3 x 62

EVO GREEN	11,9	600	V[m/s]	900	849	801	754	708	665	623	⊕	100 m	-0,8	⊕	-3,0	-10,4	-22,7	-40,5	20	107,00
231 83 28	184	0,312	E[J]	4820	4289	3818	3383	2983	2631	2309	DRO	182 m	1,2	4,0	3,0	-2,4	-12,7	-28,5		
DK	14,6	600	V[m/s]	805	750	697	646	598	552	508	⊕	100 m	-0,3	⊕	-4,7	-15,4	-32,9	-58,6	20	91,95
211 81 65	225	0,266	E[J]	4731	4106	3546	3046	2611	2224	1884	DRO	160 m	1,7	4,0	1,3	-7,3	-22,8	-46,5		
KS	16,0	600	V[m/s]	750	706	663	622	583	545	509	⊕	100 m	0,0	⊕	-5,6	-17,5	-36,6	-64,1	20	91,95
211 81 81	247	0,320	E[J]	4500	3987	3517	3095	2719	2376	2073	DRO	153 m	2,0	4,0	0,5	-9,5	-26,6	-52,0		
HIT	16,2	500	V[m/s]	770	734	698	665	633	601	571	⊕	100 m	-0,2	⊕	-4,8	-15,2	-31,7	-55,0	20	111,50
240 84 76	250	0,395	E[J]	4804	4365	3948	3583	3247	2927	2642	DRO	159 m	1,8	3,9	1,1	-7,3	-21,8	-43,1		
HIT	16,2	600	V[m/s]	765	729	693	660	628	597	566	⊕	100 m	-0,2	⊕	-4,9	-15,5	-32,3	-55,9	20	101,95
231 94 68	250	0,395	E[J]	4742	4306	3891	3529	3195	2888	2596	DRO	159 m	1,8	4,0	1,1	-7,4	-22,2	-43,8		
NOUVEAU SPEED TIP PRO	16,7	600	V[m/s]	776	745	716	687	659	631	604	⊕	100 m	-0,3	⊕	-4,5	-14,2	-29,5	-51,1	20	100,00
241 00 18	258	0,474	E[J]	5028	4634	4281	3941	3626	3325	3046	DRO	161 m	1,7	4,0	1,5	-6,1	-19,5	-39,0		
EVO	18,8	600	V[m/s]	690	656	624	592	561	531	503	⊕	100 m	0,4	⊕	-6,7	-20,3	-41,8	-72,0	20	101,95
231 54 36	291	0,400	E[J]	4475	4045	3660	3294	2958	2650	2378	DRO	145 m	2,3	3,9	-0,7	-12,4	-31,9	-60,2		
UNI Classic	19,0	600	V[m/s]	690	661	633	605	578	552	527	⊕	100 m	0,3	⊕	-6,4	-19,6	-40,1	-68,7	20	101,95
211 92 42	293	0,465	E[J]	4523	4151	3807	3477	3174	2895	2638	DRO	147 m	2,3	4,0	-0,4	-11,6	-30,1	-56,6		



9,3 x 64

EVO GREEN	11,9	650	V[m/s]	970	917	866	816	769	723	679	⊕	100 m	-1,0	⊕	-2,2	-8,2	-18,2	-33,0	20	101,95
240 11 28	184	0,312	E[J]	5598	5003	4462	3962	3519	3110	2743	DRO	198 m	1,0	4,0	3,8	-0,2	-8,2	-21,0		
UNI Classic	19,0	650	V[m/s]	765	734	704	674	646	618	591	⊕	100 m	-0,2	⊕	-4,7	-14,9	-30,9	-53,3	20	117,50
211 92 50	293	0,465	E[J]	5560	5118	4708	4316	3965	3628	3318	DRO	160 m	1,8	4,0	1,2	-7,0	-21,0	-41,5		



9,3 x 74 R

EVO GREEN	11,9	600	V[m/s]	885	835	787	740	695	652	611	⊕	100 m	-0,7	⊕	-3,2	-10,9	-23,8	-42,4	20	121,50
231 83 29	184	0,312	E[J]	4660	4148	3685	3258	2874	2529	2221	DRO	179 m	1,3	4,0	2,8	-2,9	-13,7	-30,3		
KS	16,0	600	V[m/s]	740	696	654	613	574	537	501	⊕	100 m	0,0	⊕	-5,8	-18,1	-37,9	-66,2	20	101,00
211 82 97	247	0,320	E[J]	4381	3875	3422	3006	2636	2307	2008	DRO	151 m	2,0	4,0	0,2	-10,2	-28,0	-54,3		
HIT	16,2	600	V[m/s]	710	675	642	609	576	545	515	⊕	100 m	0,2	⊕	-6,1	-18,9	-39,1	-67,6	20	111,50
231 94 67	250	0,395	E[J]	4084	3692	3340	3005	2688	2407	2149	DRO	149 m	2,2	4,0	-0,1	-10,9	-29,0	-55,5		
TMR	18,5	600	V[m/s]	680	637	596	556	518	482	449	⊕	100 m	0,5	⊕	-7,4	-22,9	-47,4	-82,7	20	98,95
211 82 70	285	0,309	E[J]	4277	3753	3286	2860	2482	2149	1865	DRO	141 m	2,5	4,0	-1,5	-14,9	-37,5	-70,7		
EVO	18,8	600	V[m/s]	665	632	600	569	539	510	483	⊕	100 m	0,6	⊕	-7,4	-22,4	-45,8	-78,7	20	111,50
231 54 37	291	0,400	E[J]	4157	3755	3384	3043	2731	2445	2193	DRO	141 m	2,5	3,9	-1,5	-14,5	-36,0	-66,9		
UNI Classic	19,0	600	V[m/s]	675	646	618	591	565	539	514	⊕	100 m	0,4	⊕	-6,9	-20,8	-42,3	-72,4	20	107,00
211 92 77	293	0,465	E[J]	4328	3965	3628	3318	3033	2760	2510	DRO	144 m	2,4	4,0	-0,9	-12,9	-32,5	-60,5		

Balle N° d'article	Poids g gr	Longueur du Canon/ mm BC 1)	V 2) E	0m	50m	100m	150m	200m	250m	300m	⊕ DRO * 3)	50m	100m	150m	200m	250m	300m	Quantité par boîte	Prix en € / boîte
-----------------------	------------------	-----------------------------------	-----------	----	-----	------	------	------	------	------	---------------	-----	------	------	------	------	------	-----------------------	-------------------------



.375 H&H Mag.

UNI Classic	19,5	650	V[m/s]	780	737	695	654	615	578	542	⊕	100 m	-0,2	⊕	-4,8	-15,5	-32,6	-57,0	20	116,50
211 83 78	301	0,334	E[J]	5932	5296	4709	4170	3688	3257	2864	DRO	159 m	1,8	4,0	1,2	-7,4	-22,5	-45,0		



10,3 x 68 Mag.

HIT	13,0	650	V[m/s]	905	846	790	738	688	639	592	⊕	100 m	-0,8	⊕	-3,2	-10,8	-23,7	-42,5	20	111,50
240 42 55	200	0,268	E[J]	5324	4652	4057	3540	3077	2654	2278	DRO	180 m	1,2	4,0	2,8	-2,8	-13,7	-30,6		
EVO GREEN	13,5	650	V[m/s]	900	842	788	736	685	636	588	⊕	100 m	-0,8	⊕	-3,2	-10,9	-23,9	-42,9	20	102,50
240 29 19	208	0,271	E[J]	5468	4786	4191	3656	3167	2730	2334	DRO	179 m	1,2	4,0	2,8	-2,9	-13,9	-31,0		
SPEED TIP PRO	18,5	650	V[m/s]	800	762	725	689	653	619	585	⊕	100 m	-0,4	⊕	-4,3	-13,7	-29,0	-50,6	20	99,95
240 29 20	285	0,379	E[J]	5920	5371	4862	4391	3944	3544	3166	DRO	165 m	1,6	4,0	1,7	-5,7	-19,0	-38,6		
TM bonded	25,9	650	V[m/s]	710	664	620	576	534	495	461	⊕	100 m	0,3	⊕	-6,7	-20,8	-43,6	-76,5	20	121,50
240 52 87	400	0,298	E[J]	6528	5710	4978	4296	3693	3173	2752	DRO	145 m	2,3	4,0	-0,7	-12,8	-33,6	-64,5		





NOUVEAU

SmartMagnum™

10,3 x 68 Mag.

La nouvelle dimension

Le 10,3x68 Mag. revisite le traditionnel et très plébiscité 10,3 et offre désormais une alternative moderne en calibre Magnum. Par la longueur d'étui réduite à 68 mm, on a créé la base d'une bonne cartouche très équilibrée avec une palette exceptionnelle de poids de projectiles possibles allant de 11 g à 26 g. La fourchette de performances se situe, selon les besoins, entre celles d'une .30-06 et d'une .416 Rem. La munition se laisse, compte tenu du poids du projectile, tirer agréablement. De ce fait, la 10,3 x 68 Mag. couvre un spectre d'efficacité exceptionnel et convient de la chasse du brocard à celle du buffle africain. Ce calibre est donc celui qui conviendra au chasseur passionné d'Europe qui ambitionne d'effectuer une chasse à l'étranger.



HIT 13,0 g

Pénétration remarquable - sans-plomb



EVOLUTION GREEN 13,5 g

La plus réfléchie des alternatives



SPEED TIP PRO 18,5 g

Maximum de pouvoir d'arrêt à toutes distances



TEILMANTEL BONDED 25,9 g

Pour un fort transfert d'énergie

Section du projectile Plus +

La 10,3 x 68 Mag. fournit jusqu'à 81 % de pouvoir d'arrêt de plus qu'un calibre classique pour un recul similaire. En combinaison avec un projectile moderne, ce calibre s'adapte à toutes les tailles de gibier.



Effet SMART MAGNUM™

La 10,3 x 68 Mag. redéfinit le tir confortable dans la catégorie des cartouches magnum et ajoute une dimension entièrement nouvelle à la palette d'utilisations de ce type de munitions. Quelle que soit la vitesse d'impact, l'impact très large procure un effet de choc extraordinairement puissant sur le corps du gibier.

Un seul calibre pour toutes les situations

Que ce soit pour chasser le brocard ou le buffle d'Afrique, le calibre 10,3 x 68 Mag fait preuve de polyvalence. Sa gamme de balles, de poids allant de 11 à 26 grammes, n'est pas disponible dans un autre calibre. Elle couvre pratiquement l'ensemble des situations de chasse que vous pouvez rencontrer, que ce soit dans les domaines près de chez vous ou lors d'expéditions à l'étranger.

Le choix de la perfection avec des partenaires réputés

La meilleure balle ne peut fonctionner que si le canon est lui-même de bonne qualité. RWS a donc choisi de s'associer avec les firmes allemandes Blaser et Sauer. Avec la Blaser R8 et la Sauer 404, deux solutions fiables sont disponibles pour le succès du Mag 10.3x68.

Blaser SAUER



Découvrez le film de présentation de ce nouveau calibre révolutionnaire sur notre site internet rws-munition.de/fr



CINESHOT

La première cartouche dédiée au cinétir



Une chasse propre nécessite un entraînement régulier

CINESHOT® est la première cartouche dédiée spécialement aux cinétirs. La technologie Green-Fire ainsi que les performances exceptionnelles de cette cartouche sont spécialement adaptées pour une utilisation dans les cinétirs.

Lorsque des munitions classiques sont tirées, des particules de plomb sont libérées dans l'air. L'exposition au plomb est particulièrement élevée dans l'environnement direct du tireur notamment dans les stands de tir intérieurs.



La technologie d'allumage GreenFire sans plomb, utilisée dans les munitions certifiées par l'OTAN depuis des années, signifie qu'aucun plomb ne pénètre dans l'air ambiant du tireur. De plus, le projectile encapsulé à l'arrière empêche le détachement des particules de plomb lors du tir.

Performances optimales

Grâce au savoir-faire RWS et à une géométrie de balle finement calibrée, CINESHOT® possède une très bonne précision et une pression de gaz suffisante pour une alimentation sûre dans toutes les carabines semi-automatiques. Un revêtement de balle spécial minimise le frottement de la balle dans le canon et permet ainsi un entraînement intensif sans surchauffe et un nettoyage simple.

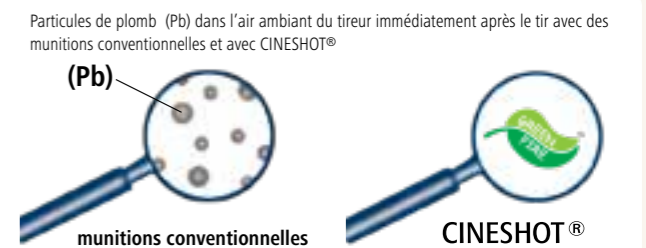

N° d'article	Calibre	Poids	Quantité par boîte	Prix en € / boîte	N° d'article	Calibre	Poids	Quantité par boîte	Prix en € / boîte	
241 29 65	7x64	9,0 g / 139 gr	50	65,95	821,43	241 29 63	.300 Win.Mag.	9,5 g / 147 gr	50	82,50
241 29 67	.308 Win.	9,5 g / 147 gr	50	65,95	821,43	241 29 64	8x57 JS	12,1 g / 187 gr	50	65,95
241 29 62	.30-06	9,5 g / 147 gr	50	65,95	821,43	241 29 66	9,3x62	12,7 g / 196 gr	50	89,95

Disponibles en remplacement des références présentées à droite.

* Vente et utilisation réservées au cinétir

cineshot.de

Attention – Danger d'incendie ou de projection. – Tenir à l'écart de la chaleur, des surfaces chaudes, des étincelles, des flammes nues et de toute autre source d'inflammation. Ne pas fumer.



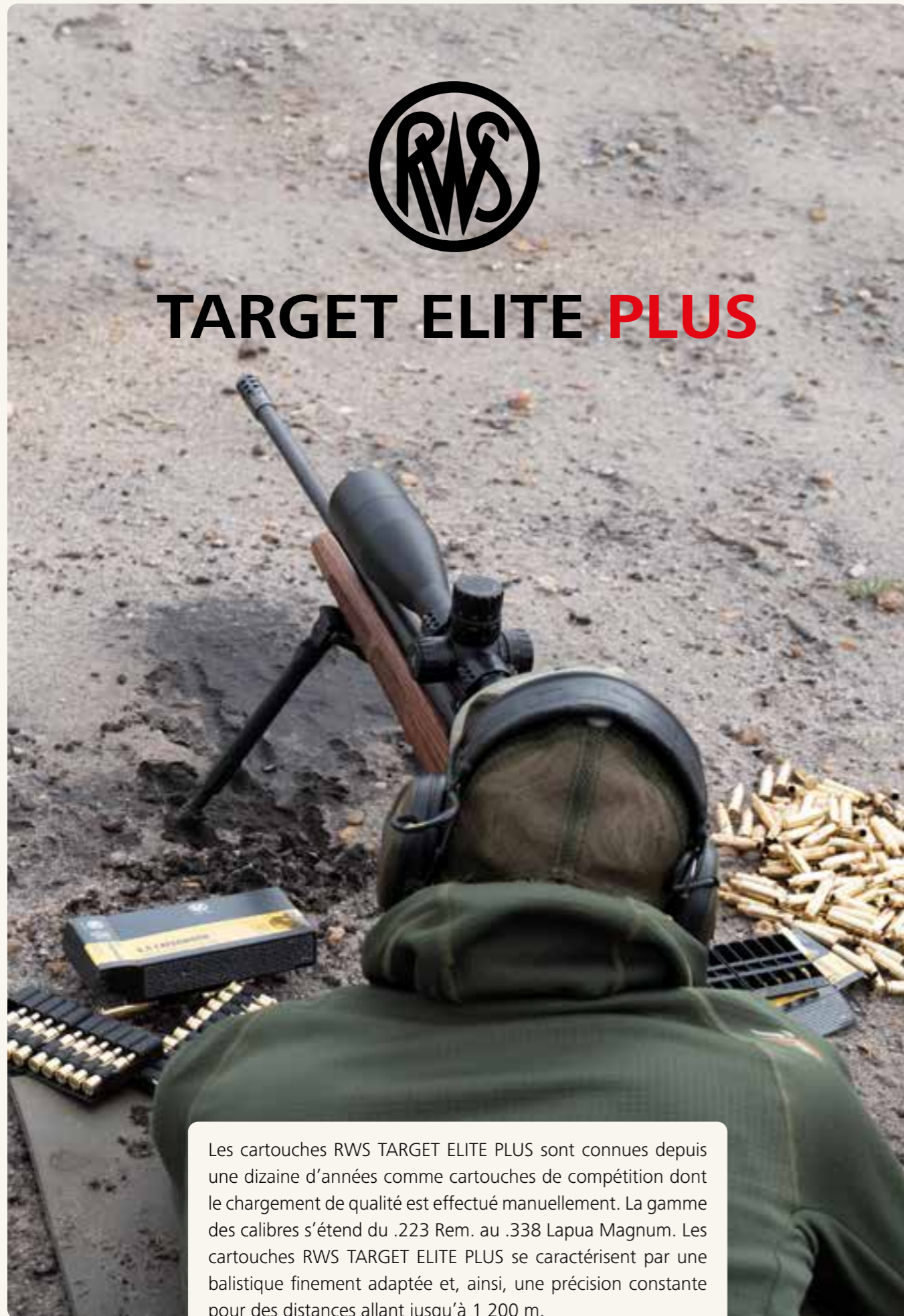

TARGET ELITE PLUS

Les cartouches RWS TARGET ELITE PLUS sont connues depuis une dizaine d'années comme cartouches de compétition dont le chargement de qualité est effectué manuellement. La gamme des calibres s'étend du .223 Rem. au .338 Lapua Magnum. Les cartouches RWS TARGET ELITE PLUS se caractérisent par une balistique finement adaptée et, ainsi, une précision constante pour des distances allant jusqu'à 1 200 m.

TARGET ELITE PLUS

Les cartouches Match de la plus haute qualité

- Qualité de pointe
- Précision maximale à 300 mètres avec un groupement allant de 16,9 mm à 25 mm selon les canons
- Idéale pour les disciplines de tir Longue distance jusqu'à 1 200 mètres
- Douilles réalisées spécifiquement pour les munitions Match et balles Match de type HPBT
- Performances balistiques constantes et régularité des lots de munitions
- Configuration propre aux armes Match haut de gamme et aux pas de rayures destinées aux disciplines Long range



Balle	Poids g	Longueur du Canon/mm BC 1)	V 2)	0m	50m	100m	150m	200m	250m	300m	⊕	50m	100m	150m	200m	250m	300m	Quantité par boîte	Prix en € / boîte		
N° d'article	gr	mm BC 1)	E												hauteur de la trajectoire (cm)						
.223 Rem.																					
NOUVEAU TARGET ELITE PLUS	3.4	600	V[m/sec]	1056	966	882	799	720	645	577	⊕	100 m	-1.2	⊕	-2.0	-7.8	-18.5	-35.1	20	25,50	
241 16 33	52	0.195	E[J]	1896	1586	1322	1085	881	707	566	DRO	164 m	0.8	4.0	4.0	0.2	-8.5	-23.1			
NOUVEAU TARGET ELITE PLUS	5.0	600	V[m/sec]	785	746	708	672	637	602	569	⊕	100 m	-0.3	⊕	-4.6	-14.6	-30.7	-53.6	20	23,00	
240 38 68	77	0.373	E[J]	1541	1391	1253	1129	1014	906	809	DRO	162 m	1.7	4.0	1.4	-6.6	-20.7	-41.6			
6.5 Creedmoor																					
NOUVEAU TARGET ELITE PLUS	8.4	610	V[m/sec]	869	841	813	786	759	733	708	⊕	100 m	-0.3	⊕	-3.4	-10.9	-22.5	-38.8	20	39,95	
240 97 62	130	0.548	E[J]	3173	2970	2777	2595	2422	2259	2104	DRO	178 m	1.7	4.0	2.5	-2.9	-12.6	-26.8			
6,5 x 55 SE																					
NOUVEAU TARGET ELITE PLUS	8.4	740	V[m/sec]	830	803	776	749	723	698	673	⊕	100 m	-0.1	⊕	-4.0	-12.3	-25.4	-43.4	20	45,00	
240 97 61	130	0.548	E[J]	2895	2706	2528	2358	2198	2046	1903	DRO	168 m	1.8	3.8	1.8	-4.6	-15.7	-31.9			
.308 Win.																					
NOUVEAU TARGET ELITE PLUS	10.0	600	V[m/sec]	890	852	815	779	744	709	676	⊕	100 m	-0.8	⊕	-2.9	-9.8	-21.2	-37.5	20	37,50	
240 86 32	154	0.412	E[J]	3961	3630	3321	3034	2768	2513	2285	DRO	184 m	1.1	3.9	3.0	-2.0	-11.4	-25.7			
NOUVEAU TARGET ELITE PLUS	10.9	600	V[m/sec]	810	776	743	711	680	649	620	⊕	100 m	-0.5	⊕	-4.0	-12.8	-27.0	-47.0	20	37,00	
240 38 67	168	0.438	E[J]	3576	3282	3009	2755	2520	2296	2095	DRO	169 m	1.5	4.0	2.0	-4.8	-16.9	-34.9			
NOUVEAU TARGET ELITE PLUS	12.3	650	V[m/sec]	796	768	741	713	687	661	636	⊕	100 m	-0.4	⊕	-4.0	-12.9	-27.0	-46.7	20	37,50	
240 86 33	190	0.528	E[J]	3897	3627	3377	3126	2903	2687	2488	DRO	167 m	1.5	3.9	1.8	-5.1	-17.2	-35.0			
.300 Win. Mag.																					
NOUVEAU TARGET ELITE PLUS	11.3	650	V[m/sec]	932	899	867	836	806	777	747	⊕	100 m	-1.0	⊕	-2.3	-8.1	-17.6	-31.3	20	54,95	
241 16 81	175	0.498	E[J]	4908	4566	4247	3949	3670	3411	3153	DRO	188 m	1.0	4.0	3.8	0.0	-7.6	-19.2			
NOUVEAU TARGET ELITE PLUS	12.3	650	V[m/sec]	875	846	817	789	761	734	707	⊕	100 m	-0.8	⊕	-2.9	-9.7	-20.8	-36.4	20	52,00	
240 38 66	190	0.530	E[J]	4709	4402	4105	3829	3562	3313	3074	DRO	186 m	1.2	4.0	3.1	-1.7	-10.8	-24.4			
.338 Lapua Mag.																					
NOUVEAU TARGET ELITE PLUS	19.4	650	V[m/sec]	780	759	739	719	699	680	661	⊕	100 m	-0.4	⊕	-4.1	-13.0	-26.9	-46.1	20	89,00	
240 51 20	300	0.708	E[J]	5901	5588	5297	5015	4739	4485	4238	DRO	168 m	1.6	4.0	1.9	-4.9	-16.8	-34.0			

Munitions de catégorie c 1) BC = coefficient balistique 2) V = vitesse, E = énergie 3) DRO = Distance de réglage optimale

Warning - Fire or projection hazard. - Keep away from heat, hot surfaces, sparks, open flames and other ignition sources. No smoking.





Jean Quiquampoix

Jean Quiquampoix
Médaille d'argent aux Jeux Olympiques 2016



READY FOR SUCCESS

«J'utilise les RWS R50 ainsi que les RWS Pistol Match SR pour l'entraînement et la compétition, car ces produits sont absolument fiables et leurs performances sont uniformes. Je peux compter sur ces cartouches à 100%. Elles sont tout simplement parfaites pour moi!»

RWS - La munition qui fait la différence.



CARTOUCHES À PERCUSSION ANNULAIRE

C'est la munition qui fait la différence

Les munitions RWS à percussion annulaire ont depuis longtemps fait leurs preuves dans le domaine du tir sportif, avec de nombreuses médailles et des victoires olympiques couronnant leurs parcours. C'est un défi permanent pour nous que de travailler en étroite collaboration avec des sportifs de haut niveau et des experts, afin de sans cesse améliorer et développer notre palette de produits.

Nous disposons de plusieurs dizaines d'années de recul, ce qui permet à RWS d'asseoir chaque progrès supplémentaire sur des bases solides. Les munitions ne sont pourtant pas les seules à bénéficier d'améliorations permanentes et à se soumettre à des contrôles techniques très exigeants, leur emballage a aussi bénéficié d'une modernisation.

Autre nouveauté, la segmentation très claire des différentes lignes de produits pour les cartouches à percussion annulaire RWS, qui facilitera le choix de la bonne munition.

Les produits destinés au tir sportif font l'objet d'une classification complémentaire, basée sur l'attribution d'étoiles. Le maximum de 5 étoiles est attribué à la gamme Premium Line, pour une précision et des performances de tir optimales. ★★★★★

Chaque emballage dispose de pictogrammes spécifiant le calibre, le poids de la balle, la quantité de munitions et l'usage de la munition, c'est à dire soit pour une arme de poing, soit pour une carabine.

PREMIUM LINE

50 2,6 g / 40 gr  .22 lr

Chaque munition RWS KK démontre au quotidien la qualité qu'elle offre à ses utilisateurs, grâce à ses performances de pointe et à sa fiabilité absolue. Que ce soit pour le tir de compétition ou de loisir, pour l'entraînement ou un champ d'action spécifique, les munitions à percussion annulaire RWS sont synonymes de fiabilité et de précision incomparables.



PREMIUM LINE

La gamme Premium Line est constituée de munitions haut de gamme très qualitatives et performantes, pour les utilisateurs les plus exigeants.



PROFESSIONAL LINE

La gamme Professional Line est constituée de munitions performantes destinées aux compétitions et aux entraînements.



SPORT LINE

La gamme Sport Line est constituée de munitions d'entraînement fiables, pour les tireurs soucieux de leur budget.



FIELD LINE

La gamme Field Line est constituée de munitions dont le champ d'intervention est spécifique.



RWS est supporter de
l'équipe nationale française de tir

facebook.com/RWSSportmunition



RWS est le partenaire officiel de



l'équipe allemande de tir DSB



la fédération suisse de tir



fédération Française
de Tir



la fédération
hongroise de tir

PREMIUM LINE

Plus haute qualité



RWS est le partenaire officiel de l'équipe Nationale Suisse de Biathlon

BIATHLON COMPETITION

NOUVEAU

- Gamme compétition pour ces cartouches avec un nouveau standard de précision pour les tireurs de biathlon de haut niveau mondial.
- Une précision et une fiabilité inégalées grâce à un processus de production très précis
- Chaque lot est inspecté et testé pour s'assurer qu'il correspond bien aux standards de haute qualité
- Vitesse uniforme
- Dans l'optique de produire les meilleurs résultats pour le biathlon, ces cartouches ont été développées dans une chambre froide à -20°C.
- Calibre .22lr
- Balle plomb, (Canon de 65cm)



23,50 €



BIATHLON SPECIAL MATCH

NOUVEAU

- Cartouche de qualité match pour tous les biathlètes
- Recommandée pour l'entraînement et la compétition
- Une précision et une fiabilité inégalées grâce à un processus de production très précis
- Chaque lot est inspecté et testé pour s'assurer qu'il correspond bien aux standards de haute qualité
- Vitesse uniforme
- Dans l'optique de produire les meilleurs résultats pour le biathlon, ces cartouches ont été développées dans une chambre froide à -20°C.
- Calibre .22lr
- Balle plomb, (Canon de 65cm)



14,50 €



N° d'article	calibre	Type	Balle	poids g	longueur du canon mm	Vitesse en m/sec	Énergie d'impact en Joule			Prix en €/boîte de 50		
						V ₀	V ₅₀	V ₁₀₀	E ₀	E ₅₀	E ₁₀₀	
NOUVEAU 241 40 34	.22 l.r.	Biathlon Competition	LRN	2.6	650	320	294	275	137	115	101	23,50
NOUVEAU 241 40 35	.22 l.r.	Biathlon Special Match	LRN	2.6	650	320	294	275	137	115	101	14,50

* Vitesse et Énergie à -20°C

PREMIUM LINE

Meilleure qualité et précision pour la compétition et l'entraînement

R 50

***** haute précision à 50 m

- Cartouche préconisée par de nombreux champions olympiques
- Chaque lot est contrôlé plusieurs fois et cela au niveau balistique, pression et groupement.
- Fabriquée sous contrôle spécifique pour garantir une régularité et une sécurité d'utilisation incomparables
- toutes les séries comportent des composants harmonisés
- sensibilité au vent et variations de vitesse presque exclues
- idéale pour l'ensemble des disciplines carabines de petit calibre ainsi que le pistolet libre.
- calibre : .22 long rifle pour carabines
- projectile de plomb de 2,6g, V₀ 330 m/s
- (longueur de canon: 65 cm)



22,50 €

R 100

***** la perfection supersonique

- le haut de gamme de chez RWS avec des performances de tir de tout premier ordre
- la préférée des meilleurs tireurs sportifs internationaux
- grande vitesse proche du supersonique
- adaptée tant au tir à 50 m qu'à 100 m
- haute précision lors des tirs sur silhouettes métalliques
- calibre : .22 long rifle pour carabines
- projectile de plomb de 2,6g, V₀ 345 m/s
- (longueur de canon: 65 cm))



24,50 €

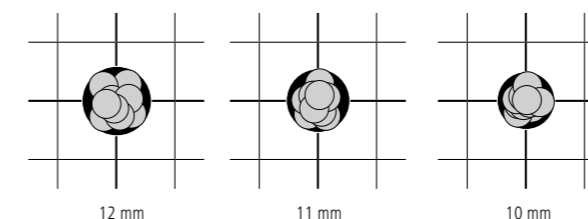

Exemples de résultats de prise de vue:
10 coups / 50 m avec RWS R 50

SPECIAL MATCH

**** limiter les ratés

- très haute qualité, proche de celle de la R 50
- excellent rapport qualité-prix
- pour réduire les mauvais points en compétition et à l'entraînement
- calibre : .22 long rifle pour carabines
- projectile de plomb de 2,6g, V₀ 330 m/s
- (longueur de canon: 65 cm)



12,95 €

N° d'article	calibre	sorte	balle	poids g	longueur du canon mm	Vitesse en m/s			Énergie d'impact en Joule			Prix en €/boîte de 50
						V ₀	V ₅₀	V ₁₀₀	E ₀	E ₅₀	E ₁₀₀	
213 41 87	.22 lr	R 50	BR	2,6	650	330	294	271	142	113	95	22,50
213 41 95	.22 lr	R 100	BR	2,6	650	345	304	277	155	120	100	24,50
213 42 33	.22 lr	Special Match	BR	2,6	650	330	294	271	142	113	95	12,95

* Selon la réglementation en vigueur dans le pays





PROFESSIONAL LINE

Précision pour la compétition et l'entraînement

RIFLE MATCH S

*** rapide et économique

- vitesse proche du supersonique
- grande précision tant sur 50 m que sur 100 m
- une alternative pour les canons difficiles
- calibre : . 22 long rifle pour carabines
- projectile de plomb de 2,6g, V₀ 345 m/s
- (longueur de canon: 65 cm)



8,90 €

RIFLE MATCH

*** une championne dans la carabine

- cartouche match pour carabines
- développement optimal de la vitesse
- Excellentes performances
- prix attrayant
- calibre : . 22 long rifle pour carabines
- projectile de plomb de 2,6g, V₀ 330 m/s
- (longueur de canon: 65 cm)



8,50 €

PISTOL MATCH SR

*** la nouvelle référence pour le tir au pistolet

- Recul amoindri grâce à la réduction de masse d'amorce et à la nouvelle charge de poudre
- Combustion homogène pour un mouvement de canon toujours très réduit
- Feu de bouche insignifiant
- Mix optimisé pour un recul très contenu et un excellent comportement au tir
- Balle en plomb, 2,6g, V₀ 260 m/s (canon de 13 cm)
- Calibre . 22 long rifle pour pistolets



8,90 €

PISTOL MATCH

*** fonctionnement sûr et haute précision

- idéal pour les disciplines pistolets sport et standard à 25 m
- mise au point avec des tireurs renommés
- déroulement du coup de feu particulièrement doux
- excellentes valeurs de balistique intérieure
- faible charge sur la musculature des bras, ce qui ménage les forces du tireur
- rapport qualité-prix convaincant
- calibre : . 22 long rifle pour pistolets
- projectile de plomb de 2,6g, V₀ 285 m/s
- (longueur de canon: 13 cm)



8,50 €

N° d'article	calibre	sorte	balle	poids g	longueur du canon mm	Vitesse en m/s			Énergie d'impact en Joule			Prix en €/ boîte de 50
						V ₀	V ₅₀	V ₁₀₀	E ₀	E ₅₀	E ₁₀₀	
231 43 72	.22 lr	Rifle Match S	BR	2,6	650	345	304	277	155	120	100	8,90
213 42 25	.22 lr	Rifle Match	BR	2,6	650	330	294	271	142	113	95	8,50
231 77 99	.22 lr	Pistol Match SR	BR	2,6	130	260	244	229	88	77	68	8,90
213 24 43	.22 lr	Pistol Match	BR	2,6	130	275	257	241	98	86	76	8,50

SPORT LINE

Cartouches d'entraînement avec un rapport qualité / prix performant

TARGET RIFLE

** la plus vendue

- cartouche universelle à la qualité inégalée
- Excellente régularité
- vitesse équilibrée
- calibre : . 22 long rifle pour carabines
- projectile de plomb de 2,6g, V₀ 330 m/s
- (longueur de canon: 65 cm)



6,90 €

TARGET PISTOL

** ni trop douce, ni trop dure

- précise et fiable
- la cartouche fonctionne aussi de façon fiable dans les pistolets au fonctionnement délicat
- calibre : . 22 long rifle pour pistolets
- projectile de plomb de 2,6g, V₀ 285 m/s
- (longueur de canon: 13 cm)



6,95 €

CLUB

* s'entraîner encore et toujours

- précision satisfaisante et prestation parfaite à partir de nombreuses armes
- faible charge pour le budget d'entraînement
- calibre : . 22 long rifle pour carabines
- projectile de plomb de 2,6g, V₀ 330 m/s
- (longueur de canon: 65 cm)



6,20 €

SEMI AUTO

Une vraie semi-Auto

- Spécialement optimisée pour une utilisation dans les armes longues et armes de poing semi-automatiques
- Précise et fiable
- Groupement uniforme
- Calibre : .22 LR
- Ogive plomb, 2,6 g
- V₀ 355 m/s +/- 10m/s (longueur de canon: 65 cm)
- V₀ 330 m/s (longueur de canon: 42 cm)
- V₀ 295 m/s (longueur de canon: 15 cm)



7,00 €

N° d'article	calibre	sorte	balle	poids g	longueur du canon mm	Vitesse en m/s			Énergie d'impact en Joule			Prix en €/ boîte de 50
						V ₀	V ₅₀	V ₁₀₀	E ₀	E ₅₀	E ₁₀₀	
213 24 78	.22 lr	Target Rifle	BR	2,6	650	330	294	271	142	113	95	6,90
213 27 10	.22 lr	Target Pistol	BR	2,6	130	285	262	244				6,95
213 28 85	.22 lr	Club	BR	2,6	650	330	295	270	142	113	95	6,20
231 86 01	.22 lr	Semi Auto	BR	2,6	650	355	309	281	164	124	103	7,00





FIELD LINE

Conçue pour une chasse réussie - Sans-plomb

Pour tous ceux qui préfèrent – ou doivent – s’abstenir d’utiliser des balles de chasse au plomb, RWS offre maintenant deux chargements sans plomb en . 22 long rifle : High Velocity Green et High Velocity Green Fragmentation. Les deux sont 100% sans plomb. Cela signifie que non seulement c’est une balle en zinc cuivré, mais que l’étui est sans plomb aussi.

Les nouvelles balles RWS High Velocity Green et High Velocity Green fragmentation sont aussi l’expression de la technologie supérieure et la compétence « Made in Germany ». RWS développe et produit ses propres composants, comme les étuis, les amorces et les balles. C’est la seule façon que tous les composants d’une cartouche soient compatibles l’un à l’autre, garantissant ainsi la légendaire qualité des produits

NOUVEAU HIGH VELOCITY GREEN GREEN™

- Balle de zinc massif cuivré pour la chasse
- 100 % sans plomb : étui sans plomb et balle sans plomb
- Effet exceptionnel grâce à une vitesse jusqu’à 58 % plus élevée que la norme
- Convient aux carabines et aux armes à feu semi-automatiques
- Calibre : . 22 long rifle
- Balle de zinc, 1,6 g, V0 520 m/sec (longueur du canon : 65 cm)

10,90 €



NOUVEAU HIGH VELOCITY GREEN GREEN™ FRAGMENTATION

- Balle de chasse en Zinc cuivré fragmentant partiellement
- 100 % sans plomb : étui sans plomb et balle sans plomb
- Effet exceptionnel grâce à une vitesse jusqu’à 58 % plus élevée que la norme
- Fragmentation de la balle à pointe creuse pour un choc et une puissance maximal
- Calibre : . 22 long rifle
- Balle de zinc, 1,6 g, V0 520 m/sec (longueur du canon : 65 cm)

12,00 €



La balle partiellement fragmentée de la High Velocity Green Fragmentation délivre une puissance de choc exceptionnelle. Grâce à sa balle à pointe creuse en zinc plaqué cuivre et une vitesse jusqu’à 58% supérieure à celle d’une balle standard, une profondeur de pénétration optimale ainsi qu’un grand dépôt d’énergie dans la cible sont garantis.

N° d'article	calibre	type	balle	poids g	Longueur du canon mm	Vitesse en m/s			Énergie d'impact en Joule			Distance de réglage	Points d'impact en cm avec une lunette réglée à 5 cm au-dessus de l'axe de visée.				Prix en €/ boîte de 50
						V ₀	V ₅₀	V ₁₀₀	E ₀	E ₅₀	E ₁₀₀		25 m	50 m	75 m	100 m	
NOUVEAU 241 38 17	.22 l.r.	High Velocity Green	Zinc. copper-plated	1.6	650	520	396	313	210	122	76	50 m	-1.0	⊕	-2.9	-10.9	10,90
NOUVEAU 241 38 18	.22 l.r.	High Velocity Green Fragmentation	Zinc. HP. copper-plated	1.6	650	520	397	313	210	122	76	50 m	-1.0	⊕	-2.9	-10.9	12,00



FIELD LINE

Conçues pour des applications spécifiques

SUBSONIC HP

- une affaire de spécialistes

- Munition spécifique développée pour les circonstances nécessitant une détonation faible
- Vitesse adaptée à la réduction du bruit
- Parfaite pour le tir avec un silencieux
- Très bon fonctionnement pour les armes à un coup.
- Pointe tronquée idéale pour le tir du petit gibier et des petits carnivores
- Calibre : .22 long rifle pour carabines
- Balle en plomb, 2,6 g, V₀ 315 m/s (longueur de canon: 65 cm)



8,90 €

Z LANG

- parfaite pour les courtes portées

- mise au point pour le tir à la carabine à courte distance
- par conséquent particulièrement adaptée aux tirs en intérieur
- tir silencieux et en douceur
- fiabilité absolue
- calibre : .22 long rifle pour carabines
- projectile de plomb de 1,9 g, V₀ 235 m/s
- (longueur de canon: 65 cm)



8,00 €



Découvrez d'autres cartouches à percussion annulaire chez GECO.

N° d'article	calibre	type	balle poids g	Longueur du canon mm	Vitesse en m/s			Énergie d'impact en Joule			Points d'impact en cm avec une lunette réglée à 5 cm au-dessus de l'axe de visée.				Prix en €/ boîte de 50	
					V ₀	V ₅₀	V ₁₀₀	E ₀	E ₅₀	E ₁₀₀	Distance de reglage	25 m	50 m	75 m		100 m
213 26 64	.22 lr	Subsonic	BHsp, 2,6	650	315	285	264	129	106	89	50 m	1,0	⊕	-8,5	-25,1	8,90
213 27 53	.22 lr	Z lang	BR, 1,9	650	235	219	204	52	46	40						8,00

FIELD LINE

Conçues pour des applications spécifiques

HIGH VELOCITY

- Pour le contrôle des nuisibles

- Munition de chasse adaptée aux carabines de petit calibre et aux réducteurs
- Balle en plomb à chemise en cuivre pour le tir d'animaux de petite taille
- Bonne efficacité grâce à la vitesse augmentée de 80 m / seconde
- Calibre : .22 long rifle pour carabines
- Balle en plomb, 2,6 g, V₀ 385 m/s (longueur de canon: 65 cm)



8,90 €

HIGH VELOCITY HP

(pointe creuse) - Pour le contrôle des nuisibles

- Munition de chasse adaptée aux carabines de petit calibre et aux réducteurs
- Balle en plomb à chemise en cuivre et tête tronquée, pour le tir d'animaux de petite taille
- Bonne pénétration grâce à la vitesse augmentée de 80 m / seconde
- Calibre : .22 long rifle pour carabines
- Balle en plomb, 2,6 g, V₀ 385 m/s (longueur de canon: 65 cm)



9,80 €

MAGNUM FMJ

- préserve les fourrures

.22 Magnum blindée

- La vitesse élevée délivre une grande énergie à l'impact
- Tir tendu jusqu'à 100 mètres
- Faible dilacération des tissus – préserve la fourrure
- Calibre: .22 Magnum
- Balle blindée
- Balle en plomb, 2,6 g, V₀ 595 m/s (longueur de canon: 60 cm)



44,00 €

MAGNUM SP

- la force d'impact

.22 Magnum demi-blindée pointe creuse

- La vitesse élevée délivre une grande énergie à l'impact
- Tir tendu jusqu'à 100 mètres, parfaite pour le tir du petit gibier et des prédateurs
- Forte dilacération des tissus grâce à la tête tronquée
- Calibre: .22 Magnum
- Balle demi-blindée
- Balle en plomb, 2,6 g, V₀ 595 m/s (longueur de canon: 60 cm)



44,00 €

N° d'article	calibre	type	balle poids g	Longueur du canon mm	Vitesse en m/s			Énergie d'impact en Joule			Distance de reglage	Points d'impact en cm avec une lunette réglée à 5 cm au-dessus de l'axe de visée.				Prix en €/ boîte de 50
					V ₀	V ₅₀	V ₁₀₀	E ₀	E ₅₀	E ₁₀₀		25 m	50 m	75 m	100 m	
213 24 86	.22 lr	High Velocity	BR, 2,6	650	385	328	293	193	140	112	50 m	1,5	⊕	-7,2	-20,8	8,90
213 24 94	.22 lr	High Velocity	BHsp, 2,6	650	385	328	293	193	140	112	50 m	1,5	⊕	-7,2	-20,8	9,80
213 30 83	.22 Mag	Magnum FMJ	VM, 2,6	600	595	495	418	460	319	227	100 m	-0,2	2,5	2,7	⊕	44,00
213 30 75	.22 Mag	Magnum SP	TMH, 2,6	600	595	495	418	460	319	227	100 m	-0,2	2,5	2,7	⊕	44,00





BALLES À AIR

La munition qui fait la différence

En tant que leader pour les munitions pour armes à air, la marque RWS garantit dans le monde entier l'excellence de la qualité et de la technologie. Des décennies d'expérience dans la production de balles à étranglement (Diabolo) soutiennent une avance impressionnante.

Les balles à air RWS se distinguent par une composition de matériaux particulièrement contrôlée, la qualité spécifique de la surface et le poids optimisé, ce qui assure d'excellentes valeurs de précision. La totalité des balles match RWS sont élaborées dans la forme classique Diabolo. Le guidage de la tête, la partie arrière et la forme spécifique de la tête de balle sont décisifs pour la stabilisation optimale de la balle dans le canon de même que pour la netteté des

perforations dans la cible. Des tolérances de fabrication très strictes alliées à des tests rigoureux ont complété l'optimisation de la précision. – Il s'agit ici d'une nouvelle définition de la qualité. La gamme offre une sélection complète de balles de précision pour les compétitions et l'entraînement ainsi que de nombreuses formes spéciales pour domaines d'application spécifiques. Cinq gammes de produits clairement structurées vous facilitent le choix pour chaque domaine d'application. Que ce soit pour le tir en compétition internationale ou en association, à l'entraînement ou pour le sport de masse, les balles à air RWS sont garantes d'une précision et d'une fiabilité absolues.

RWS est le partenaire officiel de



la fédération suisse de tir



fédération Française de Tir



la fédération hongroise de tir



l'équipe allemande de tir DSB



Maxi Dallinger

Maxi Dallinger
Twice the Junior European Champion

READY FOR SUCCESS

«Chacun d'entre nous essaie de placer les meilleurs coups en entraînement et dans les compétitions pour atteindre à nouveau les objectifs chaque année.

Par conséquent, des munitions précises et fiables sont essentielles pour un tireur sportif.

Avec RWS, j'ai trouvé un partenaire sur qui je peux compter pour cela. C'est pourquoi je préfère les munitions RWS. En outre, je considère la performance, le respect et l'amitié pour être l'absolu valeur de base dans le sport. RWS unit toutes ces valeurs! »

RWS - The ammunition counts.

RWS HYPERMATCH

Première munition Match sans-plomb haut de gamme pour arme à air comprimé par RWS

- Réalisée dans la forme habituelle Match-Diabolo
- Pour l'entraînement et la compétition avec une munition sans-plomb
- Précision remarquable pour une balle légère réalisée en étain
- Groupements de 7,5 mm
- Alliage d'étain High-tech, dénué de plomb, préservant l'environnement et le canon
- Disponible en calibre 4,5 mm
- Poids : 0,33 g
- Livrée en boîte ronde de 250 pièces

sans plomb
GREEN™
sin plomo



HYPERMATCH



17,95 €
250 pièces

Calibre 4,5 mm / Caliber .177

Produit	Réf	Cal. mm	poids g	diamètre mm	longueur de balle / mm	Conditionnement	Prix en € / boîte
HYPERMATCH / 0,33 g	231 88 69	4,5	0,33	4,50	5,6	250	17,95

PREMIUM LINE

Les balles match Premium –
Meilleure qualité pour le sport de haut niveau

RWS R 10 MATCH, RWS R 10 MATCH PLUS

Suite à un travail intensif de développement, RWS a introduit un procédé de contrôle à la fabrication particulier pour les balles match RWS R 10. Des matériaux sélectionnés pour leurs propriétés, les tolérances rigoureuses de fabrication, les tests professionnels et les processus minutieux d'emballage et de marquage assurent la nouvelle top qualité des balles match RWS R 10.

La fabrication précise garantit le respect absolu des mesures pour les longueurs et les poids.

- Disponible en calibre 4,5 mm
- Jusqu'à quatre diamètres de tête différents
- Poids : 0,45 g et 0,53 g
- Boîte ronde de 500 pièces ou de 100 pièces spécial compétition

RWS R 10 MATCH

R 10 MATCH



Calibre 4,5 mm / Caliber .177

15,00 €
500 pièces



R 10 MATCH



Calibre 4,5 mm / Caliber .177

15,00 €
500 pièces



Spéciale pour tir
au pistolet

[instagr.am/
rws_sport](https://www.instagram.com/rws_sport)



produit	N° d'article	calibre mm	poids g	diamètre mm	longueur de balle	Conditionnement	Prix en € / boîte
R 10 Match / 0,53 g	213 73 56	4,5	0,53	4,48	5,5	500	15,00
	213 73 64	4,5	0,53	4,49	5,5	500	15,00
	213 59 06	4,5	0,53	4,50	5,5	500	15,00
	213 73 72	4,5	0,53	4,51	5,5	500	15,00
	231 54 40	4,5	0,45	4,48	5,4	500	15,00
R 10 Match / 0,45 g	231 54 41	4,5	0,45	4,49	5,4	500	15,00
	231 54 42	4,5	0,45	4,50	5,4	500	15,00
	231 54 43	4,5	0,45	4,51	5,4	500	15,00

Les munitions pour armes à air comprimé sont libres à la vente

PROFESSIONAL LINE

Balles match performantes –
Précision pour la compétition et l'entraînement

RWS MEISTERKUGELN

Les balles Meisterkugeln RWS font partie depuis des décennies de l'équipement de chaque tireur désireux de réaliser des performances. Des améliorations significatives de la technique de fabrication ont généré une nouvelle progression de la qualité. De nouvelles compositions de matériaux et le traitement optimisé de surface ont contribué à la création d'une apparence claire et brillante permanente. Dimen-

sions et poids sont contrôlés en continu en cours de fabrication.

- Calibres disponibles 4,5 mm et 5,5 mm
- Quatre diamètres de tête différents
- Poids : 0,45 g, 0,53 g et 0,91 g
- Boîte ronde de 250 ou 500 pièces

RWS MEISTERKUGELN / 0,53 G

MEISTERKUGELN



Calibre 4,5 mm / Caliber .177

12,00 €
500 pièces



MEISTERKUGELN



Calibre 4,5 mm / Caliber .177

sur demande
250 pièces



RWS MEISTERKUGELN / 0,91 G

MEISTERKUGELN



Calibre 5,5 mm / Caliber .22

18,00 €
500 pièces



RWS MEISTERKUGELN / 0,45 G

MEISTERKUGELN



Calibre 4,5 mm / Caliber .177

12,00 €
500 pièces



Spéciale pour tir
au pistolet

produit	N° d'article	calibre mm	poids g	diamètre mm	longueur de balle	Conditionnement	Prix en € / boîte
Meisterkugeln / 0,53 g	231 58 54	4,5	0,53	4,48	5,5	500	12,00
	213 60 23	4,5	0,53	4,49	5,5	500	12,00
	213 59 65	4,5	0,53	4,50	5,5	500	12,00
	213 60 31	4,5	0,53	4,51	5,5	500	12,00
	213 60 07	4,5	0,53	4,50	5,5	250	12,00
Meisterkugeln / 0,91 g	213 59 30	5,5	0,91		6,4	500	18,00
	213 59 22	4,5	0,45	4,48	5,4	500	12,00
Meisterkugeln / 0,45 g	231 54 45	4,5	0,45	4,49	5,4	500	12,00
	231 54 46	4,5	0,45	4,50	5,4	500	12,00
	231 50 20	4,5	0,45	4,51	5,4	500	12,00

FIELD LINE

Formes spéciales –
Conçues pour des applications spécifiques

RWS SUPERMAG

La RWS SUPERMAG extra lourde se distingue sensiblement de l'ensemble des autres balles à air comprimé par son poids supérieur. Elle est particulièrement appropriée aux armes puissantes.

- Calibre disponible 4,5 mm
- Poids : 0,60 g
- Boîte ronde de 500 pièces

SUPERMAG

500  **0,60 g**
9 3 gr

Calibre 4,5 mm / Caliber .177

12,00 €

500 pièces



RWS SUPER FIELD

La nouvelle RWS SUPER FIELD est particulièrement adaptée aux armes à air pré-comprimé. Le poids important de cette munition à tête arrondie pour armes à air comprimé, garantit qualité, précision et performance de pointe propres à la marque RWS.

- Calibres disponibles
- 4,5 mm et 5,5 mm
- Poids : 0,54 g et 1,03 g
- Boîte ronde de 500 pièces

à partir de **12,00 €**

500 pièces

SUPER FIELD

500  **0,54 g**
8.4 gr

Calibre 4,5 mm / Caliber .177

SUPER FIELD

500  **1,03 g**
15.9 gr

Calibre 5,5 mm / Caliber .22



RWS SUPERDOME

La SUPERDOME possède la forme anglaise nommée Bulldog, une jupe striée et une tête ronde. La balle présente les caractéristiques de qualité typiques des balles à air RWS.

- Calibres disponibles 4,5 mm, 5,5 mm et 6,35 mm
- Poids : 0,54 g, 0,94 g et 2,00 g
- Boîte ronde de 200 et de 500 pièces

SUPERDOME

500  **0,54 g**
8.3 gr

Calibre 4,5 mm / Caliber .177

12,00 €

500 pièces



SUPERDOME

500  **0,94 g**
14.5

Calibre 5,5 mm / Caliber .22

20,40 €

500 pièces



SUPERDOME

200  **2,00 g**
31 gr

Calibre 6,35 mm / Caliber .25

14,00 €

200 pièces



FIELD LINE

Formes spéciales –
Conçues pour des applications spécifiques

RWS SUPERPOINT EXTRA

La forme conique de la tête de la RWS SUPERPOINT EXTRA permet d'obtenir une puissance et une profondeur de pénétration élevées. De plus, elle dispose de la précision requise grâce à une répartition optimisée du poids.

- Calibres disponibles 4,5 mm et 5,5 mm
- Poids : 0,53 g et 0,94 g
- Boîte ronde de 500 pièces

SUPERPOINT EXTRA

500  **0,53 g**
8.2 gr

Calibre 4,5 mm / Caliber .177

9,00 €

500 pièces



SUPERPOINT EXTRA

500  **0,94 g**
14.5 gr

Calibre 5,5 mm / Caliber .22

16,00 €

500 pièces



RWS SUPER-H-POINT

La RWS SUPER-H-POINT est une balle Diabolo à pointe creuse qui se distingue par sa capacité de déformation et sa puissance de pénétration élevées.

- Calibres disponibles 4,5 mm, 5,5 mm et 6,35 mm
- Poids : 0,45 g, 0,92 g et 1,62 g
- Boîte ronde de 200 et de 500 pièces

SUPER-H-POINT

500  **0,45 g**
6.9 gr

Calibre 4,5 mm / Caliber .177

11,00 €

500 pièces



SUPER-H-POINT

500  **0,92 g**
14.2 gr

Calibre 5,5 mm / Caliber .22

18,00 €

500 pièces



SUPER-H-POINT

200  **1,62 g**
25 gr

Calibre 6,35 mm / Caliber .25

14,00 €

200 pièces



produit	N° d'article	calibre mm	poids g	diamètre mm	longueur de balle	Conditionnement	Prix en € / boîte
SUPERMAG	213 67 59	4,5	0,60		6,0	500	12,00
	231 71 62	4,5	0,54	4,51	6,6	500	12,00
	231 71 64	4,5	0,54	4,52	6,6	500	12,00
SUPERFIELD	231 71 63	5,5	1,03	5,51	7,51	500	19,00
	231 71 65	5,5	1,03	5,52	7,51	500	19,00
	213 67 91	4,5	0,54		5,7	500	12,00
SUPERDOME	213 68 05	5,5	0,94		7,0	500	20,40
	231 72 63	6,35	2,00		10,0	200	14,00

Les munitions pour armes à air comprimé sont libres à la vente

produit	N° d'article	calibre mm	poids g	longueur de balle	Conditionnement	Prix en € / boîte
SUPERPOINT EXTRA	213 67 16	4,5	0,53	7,0	500	9,00
	213 67 24	5,5	0,94	8,7	500	16,00
SUPER-H-POINT	213 66 78	4,5	0,45	5,5	500	11,00
	213 66 86	5,5	0,92	8,0	500	18,00
	231 72 62	6,35	1,62	8,7	200	14,00

rws-munitions.fr

FIELD LINE

Balles à air sans plomb -
pour un maximum de vitesse, de précision et de pénétration

RWS HYPERMAX



Les balles à air **RWS HYPERMAX** de la Field Line impressionnent par leur vitesse plus élevée de 25 -30%, une meilleure performance et une haute précision. Fabriquées en étain, elles sont absolument sans plomb et de ce fait très respectueuses de l'environnement et à la fois douces pour le canon, car ne générant pas d'emplombage.

Les avantages en un coup d'oeil:

- Entre 25 et 30% plus rapides que les produits standards de même calibre
- Tête pointue pour une excellente pénétration
- Alliage techniquement avancé
- Balles Ultra légères
- Finition brillante High Speed
- Sans plomb, respectueuse de l'environnement et à la fois douces pour le canon
- Très grande précision

Utilisation : Field Target – Silhouette – Chasse* (lutte contre les nuisibles) Convient pour carabine et pistolet

- Disponible en calibre 4,5 mm et 5,5 mm
- Poids : respectivement 0,34 g et 0,64 g
- Livrées en boîte ronde de respectivement 200 et 150 pièces

HYPERMAX



Calibre 4,5 mm / Caliber .177
Etain

9,50 €
200 pièces



HYPERMAX



Calibre 5,5 mm / Caliber .22
Etain

10,50 €
150 pièces



RWS HYPERDOME



Les balles à air **RWS HYPERDOME** sont des balles légères High Speed en étain, avec un fort pouvoir de pénétration et une précision exceptionnelle.

Elles sont absolument sans plomb et de ce fait très respectueuses de l'environnement et à la fois douces pour le canon, car ne générant pas d'emplombage.

Les avantages en un coup d'oeil:

- Très légères, plus rapides que les produits standards de même calibre
- Tête Bulldog pour une excellente pénétration
- Alliage techniquement avancé
- Finition brillante High Speed
- Sans plomb, respectueuses de l'environnement et à la fois douces pour le canon
- Groupement très serré

Utilisation : Field Target – Silhouette – Chasse* (lutte contre les nuisibles) Convient pour carabine et pistolet

- Disponible en calibre 4,5 mm et 5,5 mm
- Poids : 0,36 g et 0,71 g
- Boîte ronde de respectivement 200 et 150 pièces

HYPERDOME



Calibre 4,5 mm / Caliber .177
Etain

9,50 €
200 pièces



HYPERDOME



Calibre 5,5 mm / Caliber .22
Etain

10,50 €
150 pièces



produit	N° d'article	calibre mm	poids g	diamètre mm	longueur de balle	Conditionnement	Prix en € / boîte
HYPERMAX	231 81 61	4,5	0,34	7,10	200	2000	9,50
	231 81 96	5,5	0,64	8,60	150	1500	10,50
HYPERDOME	231 81 62	4,5	0,36	6,45	200	2000	9,50
	231 81 63	5,5	0,71	7,80	150	1500	10,50

* Attention, prenez en compte la réglementation en vigueur de votre lieu de chasse.

FIELD LINE

Formes spéciales –
Conçues pour des applications spécifiques

RWS POWER PIERCING

La RWS POWER PIERCING est une balle à air pointe creuse plate avec une extrémité en plomb.

Les avantages en un coup d'œil:

- Combinaison parfaite de l'avantage d'une pointe creuse et d'une extrémité pointue.
- Un maximum d'impact et un plus grand transfert d'énergie dans la cible.
- Forte expansion de la balle.
- Très bonne précision.

POWER PIERCING



Calibre 4,5 mm / Caliber .177
8,00 €
200 pièces

POWER PIERCING

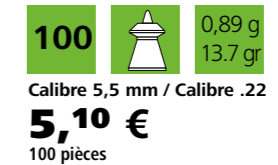

Calibre 5,5 mm / Caliber .22
5,10 €
100 pièces

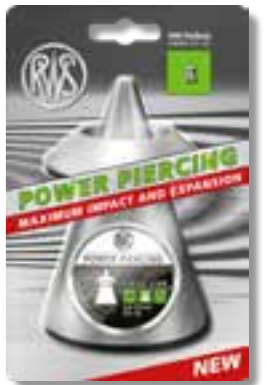

- Utilisation : Tir sur cible-silhouette.
- Convient pour les carabines à air comprimé
- Disponible en calibre 4,5 mm et 5,5mm
- Poids 0,58g et 0,89g
- Blister de respectivement 100 et 200 pièces

RWS POWER BALL

La RWS POWER BALL est une balle à air avec une bille en acier, traitée en surface, intégrée dans le Diabolo.

Les avantages en un coup d'œil : Transfert d'énergie élevé et pénétration dans la cible.

- Se rapproche de la précision Match.
- Utilisation : Chasse* et tir sur cible-silhouette.
- Convient pour les carabines à air comprimé

POWER BALL



Calibre 4,5 mm / Caliber .177
8,50 €
200 pièces

8,50 €
200 pièces



- Disponible en calibre 4,5mm
- Poids 0,61g
- Sous blister de 200 pièces.

RWS POWER BOLT

La RWS POWER BOLT est une munition très lourde destinée aux armes à air comprimé pour le tir à longue distance.

Les caractéristiques en bref :

- Design très abouti pour un maximum de pénétration et une sortie assurée
- Domaines d'utilisation : tir Field Target
- Adaptée aux armes à air comprimé de forte puissance (> 7,5 Joule)
- Disponible en calibres 4,5 mm et 5,5 mm

POWER BOLT



Calibre 4,5 mm / Caliber .177
6,80 €
150 pièces

POWER BOLT



Calibre 5,5 mm / Caliber .22
6,50 €
100 pièces



- Poids : 0,92g et 1,60 g
- Blister de respectivement 150 et 100 pièces

produit	N° d'article	calibre mm	poids g	diamètre mm	longueur de balle	Conditionnement	Prix en € / boîte
POWER PIERCING	240 00 64	4,5	0,58	8,8	200	1200	8,00
POWER PIERCING	231 86 03	5,5	0,89	9,4	100	600	5,10
POWER BALL	231 86 05	4,5	0,61	7,1	200	1200	8,50
POWER BOLT	231 88 71	4,5	0,92	8,9	150	900	6,80
POWER BOLT	231 88 70	5,5	1,60	9,1	100	600	6,50

* Attention, prenez en compte la réglementation en vigueur de votre lieu de chasse.

SPORT LINE

Balles éprouvées d'entraînement - Rapport qualité/prix performant

RWS CLUB

Cette version légère de balle lisse permet de réaliser des résultats performants. Son faible poids engendre un accroissement de la vitesse.

- Calibre disponible 4,5 mm
- Poids : 0,45 g
- Boîte ronde de 500 pièces

CLUB
500 **0,45 g**
7,00 €
 500 pièces
 Calibre 4,5 mm / Caliber .177



RWS HOBBY

La RWS HOBBY striée est attractive grâce à sa qualité homogène et fiable et son prix intéressant pour le tireur loisirs.

- Calibres disponibles 4,5 mm et 5,5 mm
- Poids : 0,45 g et 0,77 g
- Boîte ronde de 500 pièces

BBY
500 **0,45 g**
7,00 €
 500 pièces
 Calibre 4,5 mm / Caliber .177



HOBBY
500 **0,77 g**
12,00 €
 500 Stück
 Calibre 5,5 mm / Caliber .22



RWS TRAINING

La nouvelle RWS TRAINING vient élargir la gamme SPORT LINE avec une version plus lourde de la très célèbre balle de club. Il s'agit d'une version plus abordable destinée à l'entraînement, mais assure un comportement balistique identique à celui des munitions RWS Match dans cette gamme de poids.

- Calibre disponible 4,5 mm
- Poids : 0,53 g
- Boîte ronde de 500 pièces

TRAINING
500 **0,53 g**
6,20 €
 500 pièces
 Calibre 4,5 mm / Caliber .177



produit	N° d'article	calibre mm	poids g	diamètre mm	longueur de balle	Conditionnement	Prix en €/boîte
CLUB	213 61 98	4,5	0,45	5,2	500	5000	7,00
CLUB sous blister	231 73 08	4,5	0,45	5,2	500	5000	8,50
HOBBY	213 64 06	4,5	0,45	5,3	500	5000	7,00
	213 64 30	5,5	0,77	6,4	500	2500	12,00
TRAINING	231 88 72	4,5	0,53	5,5	500	5000	6,20

Les munitions pour armes à air comprimé sont libres à la vente

BASIC LINE

Le plaisir du tir à prix serré

RWS DIABOLO BASIC

La RWS Diabolo Basic est tout à fait appropriée pour le tir de loisirs. La précision de tir est très bonne et satisfait à toutes les exigences fondamentales. Et ce à un prix sans égal.

- Calibre disponible 4,5 mm
- Poids : 0,45 g
- Boîte ronde de 500 pièces

DIABOLO BASIC
500
 Calibre 4,5 mm / Caliber .177

5,95 €
 500 pièces



produit	N° d'article	calibre mm	poids g	diamètre mm	longueur de balle	Conditionnement	Prix en €/boîte
DIABOLO BASIC	231 50 92	4,5	0,45	5,2	500	5000	5,95



Vous trouverez d'autres balles à air dans la gamme GECO.

COUVRE BOÎTE RWS

Une fois le ruban adhésif de la boîte de diabolos retiré, le transport de la boîte s'avère compliqué. Le système RWS Pellet Saver conserve la boîte fermée et permet un transport fiable des diabolos.

8,50 €



N° d'article	produit	Prix en €
231 37 63	RWS Couvre-boîte	8,50

RWS COMPETITION BOX

Le système RWS Competition Box a été développé spécifiquement pour les tirs en compétition. Il suffit de verser environ 100 diabolos dans le récipient Competition Box, de secouer brièvement le tout et déjà les diabolos sont prêts à l'emploi. Chaque projectile est facile à saisir individuellement et le transport ne pose plus aucun problème. De plus, le tireur garde un œil en permanence sur le nombre de projectiles dont il dispose encore. Le fonctionnement de la Competition Box est optimal avec les munitions RWS R10.

New design

26,00 €



N° d'article	produit	Prix en €
231 12 48	RWS Competition Box (sans contenu)	26,00

Brodmeier

Daniel Brodmeier -
Silver medalist World Championship 2014
Gold medalist World Cup Final 2014

READY FOR SUCCESS

« Le tir sportif se déroule en grande partie dans votre esprit. Faites confiance à vos munitions est aussi important que la confiance en soi et les gens qui produisent les munitions. C'est pourquoi je compte sur RWS depuis des années. Les RWS R 50 reste le meilleur choix pour moi et mon arme. »

RWS - La munition qui fait la différence.

STAND DE TIR RWS

Arme et munition – l'accord parfait

Les tireurs sportifs attachent une grande importance au fait que leurs armes et munitions garantissent une précision absolue. Ils doivent toujours s'assurer que les deux éléments soient bien accordés, afin que leurs performances soient maximales. C'est la condition sine qua non pour ne pas voir s'afficher de mauvais résultats en raison d'une défaillance technique. Les armes de compétition doivent donc absolument être adaptées aux munitions utilisées. Dans certains cas, des différences de réaction existent entre des canons issus d'un seul et même fabricant et certains canons donnent des résultats différents selon les munitions utilisées. Afin de ne prendre aucun risque en cas de mauvais accord entre votre arme et vos munitions, il est recommandé de procéder à des tests préalables et ainsi de ne pas voir vos chances de victoire soumises à une défaillance technique. L'idéal est de réaliser ces tests sur le stand de tir spécifique mis à disposition par RWS, dans le cadre du service accordé aux clients. N'hésitez pas à l'utiliser. Il s'agit là d'un service qui n'a pas d'équivalent sur le marché et dont le but est de permettre aux revendeurs de parfaitement régler les armes de leurs clients utilisateurs de munitions RWS. Cinq pas de tir prévus pour des distances de 10, 25 et 50 mètres, sont mis à disposition. Ils sont construits dans un local fermé et utilisables quel que soit le temps. Des professionnels sont là pour conseiller les clients. Le réglage des armes peut se faire de deux façons : soit le revendeur envoie les armes de son client, soit le client vient avec ses armes et assiste lui-même à la procédure de réglage.

Les munitions nécessaires au réglage, sont dans tous les cas mises à disposition gratuitement. Une participation financière symbolique



Christian Thomas le responsable du stand de tir RWS

est néanmoins demandée pour chaque arme. Dans le cas où le client se déplace personnellement, il lui est toutefois demandé une attestation signée par son armurier. Dans tous les cas la facturation est effectuée par le revendeur, selon les conditions générales de vente.

La livraison des munitions doit répondre de préférence à des quantités définies (voir ci-dessous). Bien entendu l'armurier a la possibilité de commander une quantité supérieure aux besoins de son client et dans ce cas, l'excédent peut entrer dans son stock.

Les armes suivantes sont admises sur le stand :	Munition recommandée Référence	Description	Conditionnement (Quantité minimum)	Poids kg
Munitions RWS à percussion annulaire				
Armes .22 LR	213 41 95	.22 lr R 100	5.000	19
	213 41 87	.22 lr R 50	5.000	19
	213 42 33	.22 lr Special Match	5.000	19
Pistolets .22 LR à répétition, de tir sportif et standards	213 41 87	.22 lr R 50	5.000	19
	213 42 33	.22 lr Special Match	5.000	19
	231 77 99	.22 lr Pistol Match SR	5.000	19
MUNITIONS RWS POUR ARMES À AIR COMPRIMÉ				
Armes à air comprimé 4,5 mm carabine, pistolet		R 10 MATCH 0,53 g	10.000 (en boîtes rondes de 500 pièces)	6
		R 10 MATCH HV 0,45 g	10.000 (en boîtes rondes de 500 pièces)	6



norma®

DEDICATED SINCE 1902

**TOUJOURS LE
MEILLEUR CHOIX**

NORMA - TOUJOURS LE MEILLEUR CHOIX POUR MAÎTRISER VOTRE PROCHAIN DÉFI

Bienvenue dans le monde de Norma. En constante évolution dans un monde toujours plus passionné et passionnant.

Nouveautés Norma en bref : 2020 nous permet d'exploiter la grande tendance vers les modérateurs de son, dans cette optique, nous exploitons notre très populaire balle ORYX dans une gamme de munitions adaptées aux canons courts – la NORMA SILENCER SERIES.

Les munitions ORYX SILENCER SERIES sont aussi performantes et précises que les munitions pour canons standards, tout en faisant de la flamme de sortie de bouche quelque chose du passé. Notre balle de chasse à longue portée, BONDSTRIKE Extreme, obtient un

nouveau calibre cette année. Nous introduisons une nouvelle balle de 6,5 mm dans les calibres les plus populaires.

Cette année, Norma fait un grand pas en avant dans la catégorie des balles à percussion annulaire avec quatre nouveautés innovantes qui placent immédiatement la marque devant la concurrence. Deux nouvelles cartouches de chasse 100% sans plomb avec une vitesse étonnante, où l'une vient avec une balle fragmentée qui surpasse la concurrence en termes d'énergie livrée.

Nous présentons aussi 2 nouvelles munitions de compétition, spécialement étudiées pour le biathlon qui délivrent la même précision et des résultats constants même par grands froids l'hiver.

DH*Dedicated
Hunting***DPR***Dedicated
Precision***DC***Dedicated
Components*

YOU CAN RELY ON US, NOW AND ALWAYS.

Chez Norma, nous travaillons sans relâche et passionnément pour satisfaire chasseurs et tireurs du monde entier. Nous continuerons à être la référence même de la façon dont les rêves passionnants deviennent réalité. Et nous continuerons de vous aider à réussir

vos défis pour toujours aller plus loin. Notre offre aux chasseurs et tireurs du monde est simple : toujours le meilleur choix pour maîtriser votre prochain défi. Il suffit de tester nos nouveaux produits 2020 par vous-même

NOUVEAU

BONDSTRIKE™
Extreme Long Range

Maintenant en 6.5 Creedmoor, 6,5x55 SE et 6,5-284 Norma.

La BONDSTRIKE™ Extreme en calibre 6.5mm combine une excellente précision, un coefficient balistique extrêmement élevé et une construction solide pour une performance exceptionnelle sur gibiers moyens et lourds à toutes distances.

NOUVEAU

ORYX™
SILENCER

Optimisées pour canons courts et modérateurs de son.

Ne manquez pas sa vitesse et son pouvoir d'arrêt avec votre modérateur de son. Norma vous présente sa munition adaptée aux modérateurs de son pour 2020

NOUVEAU



.22 lr Biathlon Match-22 and Sport-22
Norma revient sur la scène de la compétition avec une toute nouvelle ligne de haute qualité mise à jour pour des cartouches de 22lr

.22 lr ECO Speed-22 and Power-22
Nouvelles aussi cette année et 100% sans plombs pour les prédateurs et le gibier léger.

DC

DPR

DH

norma®

DEDICATED SINCE 1902

EFFICACE
À TOUTE
DISTANCEBONDSTRIKE™
Extreme Long RangeBONDSTRIKE™ EXTREME
MAINTENANT EN 6,5MM
PRÉCISION EXTRÊME ET PERFORMANCE TERMINALE À TOUTE DISTANCEUne combinaison gagnante de
pointe polymère et d'une base
de style matchTechnologie noyau soudé unique
et design artistique.Précision extrême et performance
terminale à toute distance

A NOUVEAU NIVEAU DE PRÉCISION ET DE PERFORMANCE TERMINALE

La Bondstrike a été conçue pour les courtes comme les très grandes distances avec une précision et une performance sur le gibier sans faille.

Nos ingénieurs ont travaillé sur une balle à noyau soudé pour garder un poids important et une pénétration optimale. Elle est également très précise avec son design aérodynamique

www.norma-ammunition.com

DH Dedicated Hunting

NOUVEAU BONDSTRIKE™
Extreme Long Range

Le projectile BONDSTRIKE de Norma a été conçu pour offrir une précision maximale à longue distance et un excellent pouvoir d'arrêt quelle que soit la distance. Nos ingénieurs ont créé une balle à noyau soudé pour garantir une bonne rétention de masse et une forte pénétration. L'impressionnant coefficient balistique diminue drastiquement la chute de la balle et la dérive du vent garantissant ainsi une précision remarquable et une puissance de frappe inégalée. Le résultat est extrême: Plus efficace sur toutes distances !

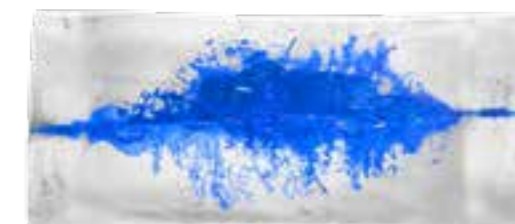
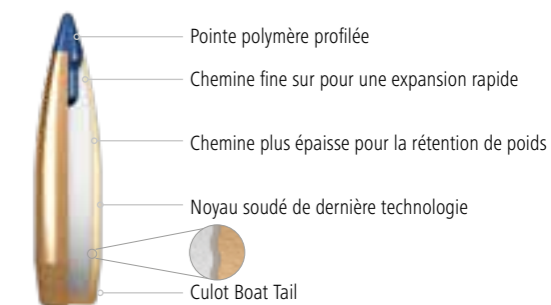

Le bloc de gélatine montre l'effet de la balle BONDSTRIKE à une distance cible incroyable de 450 m. Sa vitesse d'impact est de 724 m/s. On constate l'impressionnante libération d'énergie dans le milieu du bloc, avec à la fois une cavité à la fois étendue et un pouvoir de pénétration élevé.

ECOSTRIKE™
Rethinking Impact*

Une balle légère surpassant une plus lourde ? ECOSTRIKE™ rend l'impossible possible. Pour rendre la balle plus légère et l'empêcher de fragmenter, le plomb a été remplacé par du cuivre et du nickel. L'ambition d'ECOSTRIKE™ est de toujours assurer un impact décisif, afin de garantir une expérience de chasse mémorable. ECOSTRIKE™ a été développée pour obtenir une précision sans égal en toutes circonstances. Son expansion contrôlée et sa conservation de masse résiduelle élevée assure un comportement régulier et une pénétration profonde, à courte et longue distance. La précision est optimisée grâce à un design unique et des méthodes de production ultra précises. La balle est nickelée avec un processus breveté qui minimise l'encrassement du canon.

TIPSTRIKE™
Instant Stop**

Avec TIPSTRIKE™, l'effet sur le gibier est instantané. Avec son efficacité instantanée, TIPSTRIKE™ va devenir le choix préféré de tous les chasseurs reponsables et avertis. TIPSTRIKE™ a été développée pour sa puissance d'arrêt, combinée avec une pénétration suffisante pour atteindre les organes vitaux du gibier. La pointe polymère garantit l'expansion et provoque un effet de choc dévastateur. Pour obtenir une forte masse résiduelle, la chemise est maintenue à l'arrière par un renfort mécanique, faisant ainsi de Tipstrike une balle parfaitement adaptée à la battue ainsi qu'aux autres modes de chasse où le pouvoir d'arrêt immédiat est crucial.



*IMPACT REPENSÉ **EFFET INSTANTANÉ

norma.cc

ORYXTM SILENCER

Optimisée pour les modérateurs de son et les canons courts

Ne passez pas à côté de sa vitesse et de son effet en utilisant un modérateur de son. Norma vous présente sa nouvelle munition optimisée pour les modérateurs de son en 2020

- Notre nouvelle balle Norma Silencer Series est optimisée pour des canons d'environ 50cm, elle est chargée avec une balle ORYXTM.
- Flamme de bouche réduite
- Augmente de façon significative la puissance et l'effet de la balle comparé à une balle standard
- Moins de pression à la bouche : durée de vie des modérateurs de son accentuée.



POUR TOUT CLIMAT

PÉNÉTRATION RENFORCÉE

BONDED BULLET

ORYXTM

L'ORYXTM est l'une de nos balles de chasse les plus fiables et les plus connues. Chez Norma, nous avons développé une méthode de fusion unique entre le noyau et la chemise donnant les caractéristiques uniques de la balle.

Cette chemise, soigneusement conçue, combiné avec un noyau soudé, donne une balle qui ne fragmentera pas même si l'os lourd est touché, mais expandera entièrement jusqu'à un grand diamètre même lorsque seuls des tissus mous sont rencontrés. La construction de la balle ORYXTM permet une chemise mince. Exigences strictes sur les matériaux, mesure et poids combiné au processus de construction et de fabrication, assure une précision supérieure.

Ses avantages en quelques mots:

- Pénétration importante
- Préservation de la venaison
- Grande rétention de poids



Tête molle pour une expansion rapide
Chemise fine favorisant la déformation
Noyau plomb

Power bonding pour un poids de balle résiduel important et une bonne pénétration

Base renforcée

ORYXTM at 100 m



NOUVEAU ORYXTM SILENCER



Comme l'utilisation de silencieux augmente en popularité, nous voyons de plus en plus de canons courts sur le marché. Mais ce que peu de gens savent est qu'un canon plus court réduit considérablement l'effet et la précision des munitions utilisées. Les munitions de carabine standard sont aujourd'hui optimisées pour des longueurs de canon de 61 cm alors que de nombreux canons aujourd'hui mesurent seulement autour de 50 cm. En réalité, cela signifie que la différence de longueur rend impossible la poudre de brûler complètement avant que la balle quitte la bouche, raccourcissant considérablement la durée de vie des silencieux et la réduction de l'effet des munitions.

Ses avantages en un clin d'œil:

- Notre nouvelle balle Norma Silencer Series est optimisée pour des canons d'environ 50cm, elle est chargée avec une balle ORYX.
- Flamme de bouche réduite
- Augmente de façon significative la puissance et l'effet de la balle comparé à une balle standard
- Moins de pression à la bouche : durée de vie des modérateurs de son accentuée.

N° d'article:	Poids g/gr BC ¹⁾		V	Distance de réglage en m				hauteur de la trajectoire en mm par rapport à la ligne de visée si celle-ci se trouve 4 cm au dessus de l'axe de l'ame						Quantité par boîte	Prix en € / boîte	
	BC-Wert ¹⁾	E ²⁾		0m	100m	200m	300m	50m	80m	100m	150m	200m	300m			
6.5x55 SE																
NOUVEAU Oryx Silencer	10.1	500	V[m/sec]	780	697	619	546	100	3	7	⊕	-53	-162	-581	20	85,95
N20166432	156	0.348	E[J]	3074	2453	1934	1507	200	43	72	81	69	⊕	-338		
.308 Win.																
NOUVEAU Oryx Silencer	10.7	500	V[m/sec]	820	731	647	569	100	0	5	⊕	-46	-144	-523	20	87,50
N20177302	165	0.333	E[J]	3599	2857	2240	1733	200	36	63	72	62	⊕	-307		
.30-06																
NOUVEAU Oryx Silencer	11.7	500	V[m/sec]	820	736	657	582	100	0	5	⊕	-45	-141	-510	20	86,95
N20177282	180	0.354	E[J]	3935	3168	2523	1986	200	36	62	71	61	⊕	-298		
8x57 IS																
NOUVEAU Oryx Silencer	12.7	500	V[m/sec]	765	679	598	524	100	4	7	⊕	-57	-173	-622	20	85,50
N20180342	196	0.331	E[J]	3718	2926	2271	1741	200	47	77	87	73	⊕	-362		
9.3x62																
NOUVEAU Oryx Silencer	18.5	500	V[m/sec]	715	638	565	498	100	7	10	⊕	-67	-202	-711	20	101,50
N20193232	286	0.356	E[J]	4731	3761	2955	2299	200	57	90	101	84	⊕	-408		

1) BC = coefficient balistique 2) V = vitesse, E = énergie



TYPES DE BALLE

Peu importe que vous soyez dans la savane africaine face à un buffle ou sur la trace d'un brocard par un bel après-midi d'été ; dans tous les cas une seule chose compte pour vous : votre munition doit être adaptée au gibier et au biotope. Fiabilité maximale, précision absolue et performance optimale de la munition sont des éléments incontournables. La différence est grande entre le compétiteur qui participe à une épreuve de coupe du monde et le chasseur qui s'entraîne au stand de tir, mais pas pour les collaborateurs norma pour qui une seule chose compte : vous assurer un standard de qualité idéal qui réponde à vos attentes. norma produit une gamme complète de projectiles pour des utilisations diverses. Une grande partie de ces produits a été conçue, notamment grâce à l'aide de chasseurs du monde entier. Norma travaille en étroite collaboration

avec les autres fabricants de munitions de chasse, ce qui permet de proposer une diversité très importante de balles, correspondant à presque tous les types de chasse.



ECO STRIKE

L'alternative sans plomb à grande conservation de masse Pointe polymère et nickelage exclusif Design spécifique du projectile pour maximiser la vitesse Culot boat tail

Poids		Calibre	L'énergie
Grain	Grammes	30-06 Spring	>2000 J à 370 m
150	9,7		



ORYX

Balle à déformation à grande conservation de masse grâce au noyau soudé en plomb à la chemise

- Chemise antérieure amincie pour une expansion rapide
- Chemise postérieure plus dure

Poids		Calibre	L'énergie
Grain	Grammes	30-06 Spring	>2000 J à 290 m
180	11,7		



ALASKA

Balle demi-blindée sertie

- Chemise avant amincie pour favoriser l'expansion
- Chemise arrière plus dure pour un impact profond

Poids		Calibre	L'énergie
Grain	Grammes	30-06 Spring	>2000 J à 230 m
180	11,7		



BLINDÉE

Munitions blindée pour le tir sportif interdite à la chasse

Poids		Calibre	L'énergie
Grain	Grammes	30-06 Spring	>2000 J à 310 m
150	9,7		



BOND STRIKE

Efficace à toutes distances

Poids		Calibre	L'énergie
Grain	Grammes	30-06 Spring	>2000 J à 570 m
180	11,7		



TIP STRIKE

Munition idéale pour la battue Pointe polymère et profil avant garantissant une expansion rapide

- Chemise avant amincie pour favoriser l'expansion
- Chemise arrière plus dure pour un impact profond

Poids		Calibre	L'énergie
Grain	Grammes	30-06 Spring	>2000 J à 390 m
170	11,0		



VULKAN

Balle demi-blindée

- Pointe creuse en plomb
- Bon effet de choc et expansion rapide

Poids		Calibre	L'énergie
Grain	Grammes	30-06 Spring	>2000 J à 270 m
180	11,7		



POINTE PLASTIQUE

- Balle demi-blindée avec pointe plastique
- Chemise postérieure plus dure pour une bonne pénétration en profondeur
- Expansion rapide pur un bon effet de choc

Poids		Calibre	L'énergie
Grain	Grammes	30-06 Spring	>2000 J à 290 m
180	11,7		



DEMI-BLINDÉE

Balle demi-blindée Fragmentation et expansion rapide

Poids		Calibre	L'énergie
Grain	Grammes	30-06 Spring	>2000 J à 310 m
130	8,4		

ENERGIE D'IMPACT - ENERGIE DE SORTIE = ENERGIE DÉGAGÉE

Le pouvoir dont la balle sera dotée est ce qui a été libéré à l'intérieur du gibier. Ainsi, il y a plus à prendre en considération seulement l'énergie d'impact. Une grande expansion libère plus d'énergie dans le gibier, qu'une balle non-expansive, dans les mêmes circonstances. Pour illustrer la performance réaliste de la balle sur l'impact, nous présentons le transfert d'énergie sur 10 et 20 cm de profondeur dans de la gélatine balistique. Ceci vous indique comment efficacement et comment immédiatement les balles de différentes constructions libèrent leur énergie

Les schémas ci-dessous montrent le pourcentage d'énergie transférée après 10 et 20cm de gélatine balistique traversée ainsi qu'à la sortie, on peut ainsi comparer.

Les 4 balles comparées sont l'Oryx La Bondstrike, la Tipstrike et l'ECOSTRIKE en 30.06sprg.

En comparaison sur cette page vous trouverez le résultat de nos tests à l'impact entre 80 et 450m.

Nous faisons les balles, vous faites votre choix !

80 METERS

ORYX™

ENERGIE À L'IMPACT : 3326 J
ENERGIE À LA SORTIE : 187 J
ENERGIE TRANSFÉRÉE : 3139 J

ENERGIE TRANSFÉRÉE À :
10 CM: 1456 J
20 CM: 2432 J

POIDS CONSERVÉ : 99 %

80 METERS

TIP STRIKE™

ENERGIE À L'IMPACT : 3476 J
ENERGIE À LA SORTIE : 79 J
ENERGIE TRANSFÉRÉE : 3397 J

ENERGIE TRANSFÉRÉE À :
10 CM: 2161 J
20 CM: 2952 J

POIDS CONSERVÉ : 68 %

450 METERS

BOND STRIKE™

ENERGIE À L'IMPACT : 3066 J
ENERGIE À LA SORTIE : 183 J
ENERGIE TRANSFÉRÉE : 2884 J

ENERGY TRANSFERRED AT:
10 CM: 1504 J
20 CM: 2375 J

POIDS CONSERVÉ : 90 %

80 METERS

ECO STRIKE™

ENERGIE À L'IMPACT : 3414 J
ENERGIE À LA SORTIE : 222 J
ENERGIE TRANSFÉRÉE : 3192 J

ENERGY TRANSFERRED AT:
10 CM: 1588 J
20 CM: 2480 J

POIDS CONSERVÉ : 99 %

DH AFRICAN PH™



LES DOUILLES SONT CONTRÔLÉES À LA MAIN AVANT ET APRÈS CHARGEMENT.

Norma s'est associé avec Woodleigh pour obtenir la meilleure munition pour le gibier dangereux. Un projectile compact chemisé acier et une balle demi-blindée à noyau soudé, objets de nombreux tests, ont été associés à une douille et une poudre Norma de haute qualité, et chargés selon les standards de qualité les plus rigoureux du secteur. Nous utilisons des douilles nickelées afin de garantir le meilleur fonctionnement dans des armes brûlantes ou envahies par l'inévitable poussière africaine. Les balles blindées Woodleigh sont dotées d'une chemise acier deux fois plus épaisse que la normale.

Pour le guide Professionnel, il y a trois considérations pour les munitions : une alimentation fiable, une percussion fiable et une pénétration fiable. De nombreux guides aiment porter leur arme avec une chambre vide et seulement charger lorsque le danger menace. Les Norma Solid sont conçues pour assurer alimentation fiable dans à peu près n'importe quelle marque d'arme, y compris les vieilles ou usées. La loi oblige souvent un guide à permettre à un animal en charge de se rapprocher très près avant qu'il ne puisse tirer, de sorte que chaque tir atteigne sa cible. Réalisées à partir d'un alliage de laiton de premier choix, les Norma Solid sont garanties pour rester intactes, ne pas tourner ou dévier. Toutes les munitions African PH sont inspectées et chargées à notre usine Åmotfors en Suède.

N° d'article:	Poids g/gr BC 1)	V E2)	Distance de réglage					hauteur de la trajectoire en mm par rapport à la ligne de visée si celle-ci se trouve 4 cm au dessus de l'axe de l'arme					Quantité par boîte	Prix en € / boîte
			0m	50m	100m	200m	300m	en m	0 m	50 m	100 m	150 m		

9,3x62

Solid	17,8g/275gr	V[m/s]	745	686	629	576	525	100m	-41	6	⊕	-68	-210	10	38,50
N19355	0.236	E[J]	4942	4188	3526	2950	2455	kg-m/s	13,3	12,2	11,2	10,2	9,3		

.375 H&H Mag.

Solid	19,4g/300gr	V[m/s]	777	715	655	598	545	100m	-41	4	⊕	-61	-191	10	64,50
N19535	0.229	E[J]	5871	4965	4172	3482	2887	kg-m/s	15,1	13,9	12,7	11,6	10,6		
Woodleigh Demi-Blindée	22,7 g/350 gr	V[m/s]	700	660	621	584	548	100m	-40	8	0	-72	-216	10	91,50
N19525		E[J]	5559	4940	4376	3866	3407								
Woodleigh Blindée	22,7 g/350 gr	V[m/s]	700	658	618	579	542	100m	-40	8	0	-72	-218	10	91,50
N19526		E[J]	5559	4913	4328	3800	3328								

.375 Flanged Magnum Nitro Express

Woodleigh Demi-Blindée	19,4 g/350 gr	V[m/s]	670	631	593	557	522	100m	-40	11	0	-81	-240	10	118,95
N19522		E[J]	5093	4515	3992	3519	3096								
Woodleigh Blindée	19,4 g/350 gr	V[m/s]	670	629	590	552	516	100m	-40	11	0	-82	-244	10	118,95
N19523		E[J]	5093	4490	3946	3459	3024								

.404 Jeffery

Solid	25,9g/400gr	V[m/s]	710	655	602	553	506	100m	-41	8	⊕	-76	-233	10	70,50
N11035	0.247	E[J]	6518	5545	4689	3944	3302	kg-m/s	18,4	17,1	15,6	14,3	13,1		
Woodleigh Demi-Blindée	29,2 g/450 gr	V[m/s]	655	621	588	556	526	100m	-40	11	0	-82	-244	10	100,50
N11030		E[J]	6258	5625	5044	4515	4034								
Woodleigh Blindée	29,2 g/450 gr	V[m/s]	655	621	587	555	524	100m	-40	11	0	-83	-245	10	100,50
N11031		E[J]	6258	5616	5029	4494	4009								

.416 Rem. Mag.

Solid	25,9g/400gr	V[m/s]	730	674	620	569	521	100m	-41	6	⊕	-70	-215	10	106,50
N11075	0.247	E[J]	6947	5924	5022	4233	3550	kg-m/s	19,0	17,5	16,1	14,8	13,6		
Woodleigh Demi-Blindée	29,2 g/450 gr	V[m/s]	655	618	583	549	516	100m	-40	12	0	-84	-250	10	153,95
N11072		E[J]	6258	5576	4956	4395	3891								
Woodleigh Blindée	29,2 g/450 gr	V[m/s]	655	617	580	545	511	100m	-40	12	0	-85	-253	10	153,95
N11073		E[J]	6258	5551	4909	4332	3815								

.416 Rigby

Solid	25,9g/400gr	V[m/s]	725	669	616	565	518	100m	-41	7	⊕	-72	-221	10	117,50
N11076	0.247	E[J]	6796	5791	4905	4131	3462	kg-m/s	18,8	17,3	15,9	14,6	13,4		
Woodleigh Demi-Blindée	29,2 g/450 gr	V[m/s]	655	618	583	549	516	100m	-40	12	0	-84	-250	10	167,50
N11070		E[J]	6258	5576	4956	4395	3891								
Woodleigh Blindée	29,2 g/450 gr	V[m/s]	655	617	580	545	511	100m	-40	12	0	-85	-253	10	167,50
N11071		E[J]	6258	5551	4909	4332	3815								

.416 Taylor

Solid	24,3g/375gr	V[m/s]	715	659	606	555	508	100m	-41	8	⊕	-75	-228	10	117,50
N11054	0.245	E[J]	6232	5298	4477	3762	3146	kg-m/s	17,4	16,1	14,7	13,5	12,4		

.500/.416 Nitro Exp.

Woodleigh Demi-Blindée	26,6 g/450 gr	V[m/s]	640	604	569	536	504	100m	-40	14	0	-90	-265	10	197,95
N11053		E[J]	5975	5318	4722	4184	3702								
Woodleigh Blindée	26,6 g/450 gr	V[m/s]	640	602	566	532	499	100m	-40	14	0	-90	-268	10	197,95
N11052		E[J]	5975	5293	4677	4124	3630								

DPR

MATCH LINE



DEDICATED TO PRECISION

Nous sommes fiers de nos tireurs qui remplissent les podiums partout dans le monde avec leurs armes chargées de Norma Match Line. Travailler avec les tireurs, c'est se soucier de l'amélioration de nos produits et de veiller à livrer toujours une précision optimale, ce sont des éléments importants dans notre recherche et développement pour répondre aux normes élevées des tireurs d'élite autour du monde. Notre tâche est de fournir une précision dans chaque tir de sorte que vos munitions soient juste une extension de votre propre capacité de tir.

Notre gamme dédiée au tir de précision comprend les composants les plus fins et une usine hautement impliquée dans les chargements pour les compétitions les plus intenses. Que vous soyez un passionné de tir ou bien un acharné des compétitions à travers le monde, Norma a les munitions faites pour vous.

Balle	Type de balle	Poids g/gr	V0 (m/sec)	hauteur de la trajectoire en mm par rapport à la ligne de visée si celle-ci se trouve 4 cm au dessus de l'axe de l'ame					Quantité par boîte	Prix en € / boîte	
				100m	200m	300m	400m	500m			
.223 Rem.											
Match King	HPBT	5.0 g/77 gr	850	153	179	⊕	-433	-1188	-2358	20	40,00
N15750	610	0.372									
6 mm Norma BR											
Diamond Line	Coated HPBT	6.8 g/105 gr	850	138	160	⊕	-372	-992	-1904	50	124,50
N16016	660	0.517									
6XC											
Diamond Line	Coated HPBT	6.8 g/105 gr	920	113	134	⊕	-312	-830	-1590	50	129,00
N16018	660	0.517									
6.5 Creedmoor											
Golden Target	HPBT	8.4 g/130 gr	869	129	150	⊕	-346	-919	-1757	20	40,95
N16631	660	0.548									
6.5 x 55 SE											
Hollow Point Rekrutt	HP	6.5 g/100 gr	800	182	212	⊕	-523	-1450	-2906	50	102,50
N16523	740	0.345									
Diamond Line Bana	Coated HPBT	8.4 g/130 gr	830	144	166	⊕	-383	-1019	-1949	50	107,50
N16500	670	0.548									
Diamond Line Fält	Coated HPBT	8.4 g/130 gr	900	114	135	⊕	-312	-829	-1584	50	107,50
N16530	740	0.548									
Golden Target	HPBT	8.4 g/130 gr	830	144	166	⊕	-383	-1019	-1949	50	98,95
N16513	740	0.548									
6.5-284 Norma											
Golden Target	HPBT	8.4 g/130 gr	935	107	127	⊕	-294	-781	-1491	20	48,50
N16609	660	0.548									
.308 Win.											
Golden Target	FMJ	9.7 g/150 gr	830	154	178	⊕	-421	-1136	-2210	50	101,00
N17523	740	0.438									
Diamond Line Match	Coated HPBT	10.9 g/168 gr	777	180	200	⊕	-470	-1270	-2470	20	50,00
N17615	660	0.470									
.30-06											
Golden Target	FMJ	9.7 g/150 gr	850	148	168	⊕	-399	-1076	-2092	50	124,80
N10175630	740	0.438									
.300 Norma Mag.											
Hybrid Target	HPBT	14.9 g/230 gr	910	108	126	⊕	-285	-747	-1404	20	112,50
2017460	660	0.743									
Hybrid Target Match	Coated HPBT	14.9 g/230 gr	910	108	126	⊕	-285	-747	-1404	20	113,95
N17418	660	0.743									
.338 Norma Mag.											
Diamond Line Match	Coated HPBT	19.4 g/300 gr	810	144	163	⊕	-365	-953	-1791	20	119,50
2018501	660	0.768									
.338 Lapua Mag.											
Match King	HPBT	16.2 g/250 gr	860	131	151	⊕	-346	-915	-1742	20	117,60
N10185192	685	0.587									
Match King	HPBT	19.4 g/300 gr	810	144	163	⊕	-365	-953	-1791	20	111,95
N18521	685	0.768									





DEDICATED SINCE 1902

CARTOUCHES À PERCUSSIONS ANNULAIRES

Hautes performances dans toutes les circonstances

Nous offrons les plus hauts standards de qualité et les meilleures performances. Nos produits à percussions annulaires maintiennent le contrôle le plus rigoureux de la production dans l'industrie. Avoir notre propre processus de production signifie que nous pouvons surveiller chaque étape de la production, s'assurer que chacun de nos lots répond à nos normes. Nos car-

touches à percussions annulaires sont faites pour une performance parfaite dans toutes les catégories. Que vous soyez en compétition, en pratique récréative pour tirer sur diverses cibles avec une arme semi-automatique, à action unique ou à répétition, la série percussions annulaires de Norma vous donnera ce dont vous avez besoin.

NOUVEAU BIATHLON MATCH-22

Cartouche de qualité compétition avec une nouvelle norme de précision pour les tireurs de biathlon de classe mondiale

- Une précision et une fiabilité inégalées grâce à un processus de production minutieux
- Chaque lot est inspecté et testé pour s'assurer qu'il répond aux normes très élevées
- Vitesse uniforme
- Afin de produire les meilleurs résultats pour le tir de biathlon, ces cartouches ont été développées dans une chambre froide (jusqu'à -20 °C)
- Calibre : . 22 long rifle
- Balle de plomb, 2,6 g, V0 320 m/sec (longueur du canon : 65 cm)



NOUVEAU BIATHLON SPORT-22

- Cartouches de qualité Match pour tous les biathlètes
- Recommandé pour la compétition et la formation
- Une précision et une fiabilité inégalées grâce à un processus de production minutieux
- Chaque lot est inspecté et testé pour s'assurer qu'il répond aux normes très élevées
- Afin de produire les meilleurs résultats pour le tir de biathlon, ces cartouches ont été développées dans une chambre froide (jusqu'à -20 °C)
- Calibre : . 22 long rifle
- Balle de plomb, 2,6 g, V0 320 m/sec (longueur du canon : 65 cm)



N° d'article	calibre	sorte	balle	poids g	longueur du canon mm	Vitesse en m/s			Énergie d'impact en Joule			Prix en €/ boîte de 50
						V ₀	V ₅₀	V ₁₀₀	E ₀	E ₅₀	E ₁₀₀	
241 40 40	.22 l.r.	Biathlon Match-22 *	LRN	2.6	650	320	294	275	137	115	101	20,95
241 40 41	.22 l.r.	Biathlon Sport-22 *	LRN	2.6	650	320	294	275	137	115	101	13,00
231 89 80	.22 l.r.	Match-22	LRN	2.6	650	330	294	270	142	113	95	7,95
231 87 16	.22 l.r.	TAC-22	LRN	2.6	650	330	294	270	142	113	95	5,50

* Velocity and Energy at -20°C

norma.cc



DEDICATED SINCE 1902

BALLE À AIR

Basées sur une précision optimale

Norma a élargi sa gamme de produits avec une munition pour les armes à air comprimé et les armes de tir de compétition. Chez Norma, nous sommes en permanence en recherche pour fournir les munitions appropriées aux tireurs sportifs et compétiteurs. Au fur et à mesure que le marché change, il est très important pour nous d'évoluer et d'être flexibles sans perdre

notre patrimoine. Dans notre recherche des technologies et des produits de pointe pour chaque catégorie de tireurs, nous avons développé différentes munitions avec d'excellents résultats dans chaque domaine. Avec notre propre processus de fabrication nous contrôlons chaque étape de la chaîne de production afin de garantir que chaque lot respecte nos normes.

S-TARGET MATCH

S-TARGET MATCH est la balle idéale pour la compétition et l'entraînement avec un groupement testé de 7mm à 10 mètres.

- Balle de compétition et d'entraînement
- Carabines à air comprimé jusqu'à 16 joules
- Idéal pour les stands de tir intérieur
- Précision exceptionnelle
- Disponible en cal. 4,5 mm, 0,53 g, boîte de 300 en cal. 5,5 mm, 0,91 g, boîte de 200 unités



Type	Balle type	Réf	Cal. mm	poids g	gr	Conditionnement	Sales pack.	Prix en € / boîte
Ind. tins								
S-TARGET MATCH	Wadcutter	241 14 07	4.5 mm / .177	0.53	8.2	300	3000	5,95
		241 14 08	5.5 mm / .22	0.91	14.0	200	2000	6,50
Blistered tins								
S-TARGET MATCH	Wadcutter	241 14 15	4.5 mm / .177	0.53	8.2	300	3000	9,00
		241 14 16	5.5 mm / .22	0.91	14.0	200	2000	8,50

norma.cc



GECO-MUNITIONS.FR



GECO - ALL YOU NEED

GECO offre une grande diversité de munitions récentes destinées à tous les modes de chasse et au tir sportif. Chaque cartouche est le fruit de plus d'un siècle d'expérience dans le développement et la production de munitions. C'est pourquoi les chasseurs et les tireurs sportifs exigeants font appel aux produits GECO dont le rapport qualité-prix est remarquable.



Les munitions GECO sont destinées aux chasseurs les plus exigeants mais aussi aux tireurs. La gamme est remarquable car elle offre une solution optimale pour tous les types de chasse, rencontrés sur la planète, ainsi que pour l'entraînement et le tir sportif : All you need.

Afin de faire le bon choix de munition, GECO vous propose 8 balles différentes. GECO PLUS pour le tir des grands animaux, GECO EXPRESS pour le tir à grande distance, GECO DEMI-BLINDÉE la vraie polyvalence, GECO ZERO (sans plomb) pour un pouvoir d'arrêt extrêmement élevé, GECO STAR (sans plombs) pour une pénétration optimale, GECO TARGET FMJ et les nouvelles GECO DTX pour une précision absolue à l'entraînement ou en compétition.

Toutes les munitions de grande chasse sont „made in Germany“, d'où une précision absolue et une balistique d'impact remarquable, deux critères qui chez GECO sont livrés de série au même titre qu'une qualité de pointe et des solutions innovantes.



Training

Light game

Medium game

Heavy game

Heavy game

CARTOUCHES DE GRANDE CHASSE NOS BALLES DE CHASSE

GECO PLUS



PUISSANTE

GECO PLUS: pénétration et préservation de la venaison – même sur les grands animaux.

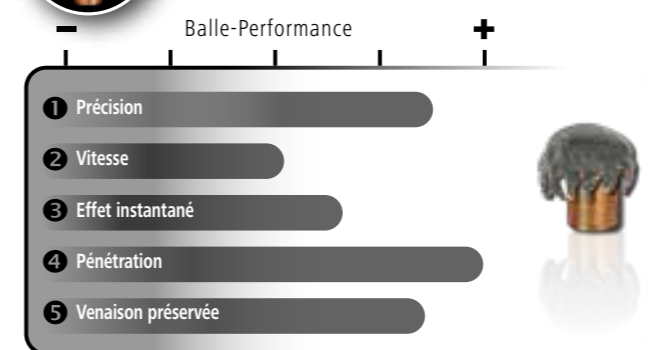

GECO EXPRESS



RAPIDE

GECO EXPRESS: adaptée à toutes les chasses qui nécessitent précision et efficacité à longue distance.

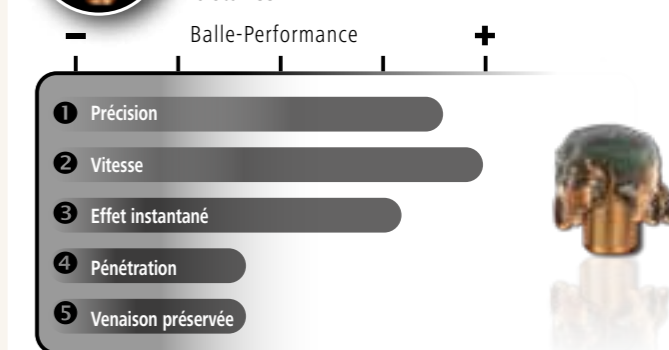

GECO DEMI-BLINDÉE



POLYVALENTE

GECO DEMI-BLINDÉE: Très polyvalente, s'adapte à la plupart des types de chasse.

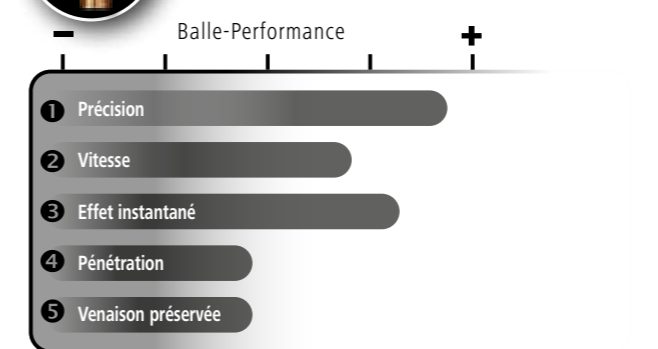

GECO ZERO



SANS-PLOMB

GECO ZERO: balle sans-plomb très efficace et très précise - pour tous types de gibiers.

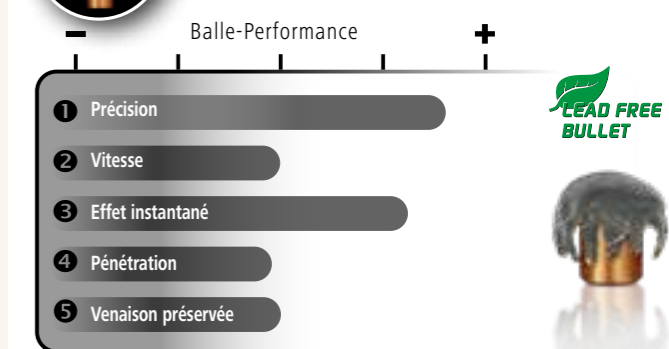

NOUVEAU GECO STAR



La balle de chasse Dynamique

La GECO Star est une balle sans plomb à déformation avec un maximum de pénétration et un poids de balle maintenu.

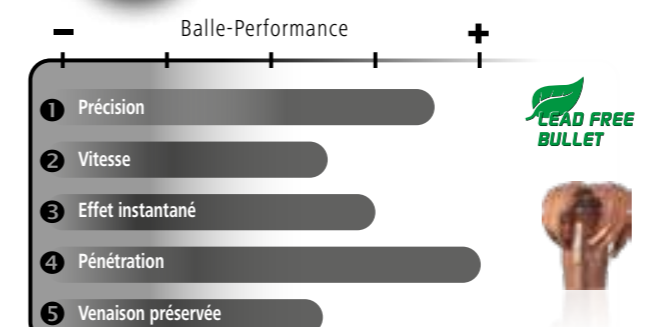



Balle N° d'article	Poids Gramm Grain	Longueur du canon/mm BC 1)	V 2) E								⊕						Quantité par boîte	Prix en €/ boîte		
				0m	50m	100m	150m	200m	250m	300m		50m	100m	150m	200m	250m			300m	
.300 Win. Mag.																				
ZERO	8,8	650	V[m/s]	1010	936	866	799	736	675	618	⊕	100 m	-1,1	⊕	-2,2	-8,2	-18,8	-34,8	20	81,50
231 88 22	136	0,229	E[J]	4488	3855	3300	2809	2383	2005	1680	DRO	197 m	0,9	4,0	3,8	-0,2	-8,8	-22,8		
STAR	10,7	650	V[m/sec]	921	879	839	802	766	729	693	⊕	100 m	-0,9	⊕	-2,6	-9,0	-19,5	-34,7	20	55,50
NOUVEAU 241 38 36	165	0,387	E[J]	4538	4134	3766	3441	3139	2843	2569	DRO	193 m	1,1	4,0	3,5	-0,9	-9,5	-22,6		
Express	10,7	650	V[m/s]	970	929	889	850	812	775	740	⊕	100 m	-1,1	⊕	-2,0	-7,5	-16,6	-29,9	20	56,00
231 78 08	165	0,404	E[J]	5034	4617	4228	3865	3527	3213	2930	DRO	205 m	0,9	4,0	4,0	0,6	-6,5	-17,8		
Demi-Blindée	11,0	650	V[m/s]	950	896	845	795	748	701	657	⊕	100 m	-1,0	⊕	-2,5	-8,8	-19,6	-35,3	20	39,90
211 75 76	170	0,305	E[J]	4964	4415	3927	3476	3077	2703	2374	DRO	193 m	1,0	4,0	3,6	-0,8	-9,5	-23,3		
Plus	11,0	650	V[m/s]	940	881	824	770	718	668	620	⊕	100 m	-0,9	⊕	-2,7	-9,6	-21,2	-38,3	20	56,00
231 78 09	170	0,274	E[J]	4860	4269	3734	3261	2835	2454	2114	DRO	188 m	1,1	4,0	3,3	-1,5	-11,1	-26,2		
8 x 57 JS																				
ZERO	9,0	600	V[m/s]	900	829	760	695	636	581	530	⊕	100 m	-0,7	⊕	-3,6	-12,2	-27,0	-49,0	20	65,50
231 89 47	139	0,225	E[J]	3645	3093	2599	2174	1820	1519	1264	DRO	173 m	1,3	4,0	2,5	-4,2	-16,9	-36,9		
Demi-Blindée	12,0	600	V[m/s]	790	731	674	621	570	521	476	⊕	100 m	-0,2	⊕	-5,2	-16,8	-36,0	-64,3	20	34,95
212 33 39	185	0,245	E[J]	3745	3206	2726	2314	1949	1629	1359	DRO	155 m	1,8	4,0	0,7	-8,9	-26,1	-52,4		
Plus	12,7	600	V[m/s]	750	709	670	631	595	559	525	⊕	100 m	-0,1	⊕	-5,4	-17,0	-35,5	-61,9	20	48,95
231 78 45	196	0,346	E[J]	3572	3192	2851	2528	2248	1984	1750	DRO	154 m	1,9	4,0	0,6	-9,0	-25,5	-50,0		
8 x 57 JRS																				
ZERO	9,0	600	V[m/s]	850	779	712	651	594	542	494	⊕	100 m	-0,5	⊕	-4,4	-14,6	-31,7	-57,3	20	67,50
231 89 48	139	0,225	E[J]	3251	2731	2281	1907	1588	1322	1098	DRO	163 m	1,5	4,0	1,6	-6,6	-21,8	-45,4		
Demi-Blindée	12,0	600	V[m/s]	760	702	647	595	545	498	455	⊕	100 m	0,0	⊕	-5,9	-18,7	-39,8	-71,0	20	35,50
212 33 98	185	0,245	E[J]	3466	2957	2512	2124	1782	1488	1242	DRO	150 m	2,0	4,0	0,1	-10,8	-29,9	-59,1		
Plus	12,7	600	V[m/s]	710	670	632	595	560	526	493	⊕	100 m	0,2	⊕	-6,4	-19,7	-40,9	-70,9	20	50,95
231 78 46	196	0,346	E[J]	3201	2851	2536	2248	1991	1757	1543	DRO	147 m	2,2	4,0	-0,4	-11,8	-30,9	-59,0		
9,3 x 62																				
ZERO	11,9	600	V[m/s]	870	806	746	688	632	580	530	⊕	100 m	-0,6	⊕	-3,8	-12,8	-28,0	-50,6	20	91,95
231 89 50	184	0,241	E[J]	4504	3865	3311	2816	2377	2002	1671	DRO	170 m	1,4	4,0	2,2	-4,8	-18,0	-38,5		
Express	16,5	600	V[m/s]	760	724	689	655	622	591	560	⊕	100 m	-0,2	⊕	-5,0	-15,8	-32,9	-57,0	20	64,50
231 78 47	255	0,398	E[J]	4765	4324	3916	3539	3192	2882	2587	DRO	158 m	1,9	4,0	1,0	-7,7	-22,8	-44,9		
Demi-Blindée	16,5	600	V[m/s]	760	709	660	612	568	525	484	⊕	100 m	-0,1	⊕	-5,6	-17,8	-37,6	-66,3	20	56,00
231 18 42	255	0,277	E[J]	4765	4147	3594	3090	2662	2274	1933	DRO	152 m	1,9	4,0	0,4	-9,8	-27,6	-54,4		
Plus	16,5	600	V[m/s]	740	698	658	619	581	545	510	⊕	100 m	0,0	⊕	-5,7	-17,8	-37,2	-64,9	20	66,50
231 78 48	255	0,335	E[J]	4518	4019	3572	3161	2785	2450	2146	DRO	152 m	2,0	4,0	0,3	-9,8	-27,2	-52,8		
9,3 x 74 R																				
ZERO	11,9	600	V[m/s]	825	764	705	648	595	545	497	⊕	100 m	-0,4	⊕	-4,6	-15,0	-32,4	-58,1	20	96,95
231 89 51	184	0,241	E[J]	4050	3473	2957	2498	2106	1767	1470	DRO	161 m	1,6	4,0	1,4	-7,0	-22,4	-46,1		
Demi-Blindée	16,5	600	V[m/s]	740	690	641	595	551	509	470	⊕	100 m	0,1	⊕	-6,1	-19,1	-40,2	-70,9	20	61,00
212 33 47	255	0,277	E[J]	4518	3928	3390	2921	2505	2137	1822	DRO	149 m	2,1	4,0	-0,1	-11,1	-30,2	-58,9		
Plus	16,5	600	V[m/s]	730	688	648	610	573	537	502	⊕	100m	0,1	⊕	-5,9	-18,5	-38,5	-67,1	20	71,50
231 79 44	255	0,335	E[J]	4396	3905	3464	3070	2709	2379	2079	DRO	150 m	2,1	4,0	0,0	-10,5	-28,6	-55,1		

Munitions de catégorie C 1) BC = coefficient balistique 2) V = vitesse, E = énergie 3) DRO = Distance de réglage optimale

Attention - Danger d'incendie ou de projection. - Tenir à l'écart de la chaleur, des surfaces chaudes, des étincelles, des flammes nues et de toute autre source d'inflammation. Ne pas fumer.



Une balle de Chasse performante sans plomb.



GECO STAR - La balle expansive sans plomb avec une forte pénétration et un poids résiduel important. Parfaitement compatible avec la chasse du chevreuil, du sanglier et cerf.

Disponibles
.308 Win., .30-06 and .300 Win. Mag.



GECO - ALL YOU NEED

geco-ammunition.com



SPORT

Tirez mieux grâce à un entraînement régulier

GECO SPORT est la cartouche dédiée pour l'entraînement et la compétition. La balle à pointe creuse fabriquée avec des composants haut-de-gamme garantit une excellente précision même à longue distance. Le nickelage de l'ogive réduit la friction dans le canon et assure des vitesses constantes à la bouche.

De plus, ce revêtement minimise la surchauffe et le nettoyage intensif. L'emballage en boîte de 50 cartouches offre un bon rapport qualité-prix afin de favoriser l'entraînement régulier. Cette cartouche ne convient pas à la chasse.

GECO SPORT



LA MUNITION MATCH

La munition GECO Sport est optimale pour les compétitions et l'entraînement régulier

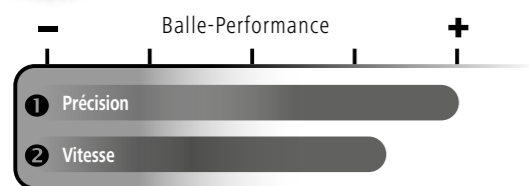

Balle	Poids	Longueur	V ²⁾	0m	50m	100m	150m	200m	250m	300m	⊕	50m	100m	150m	200m	250m	300m	Quantité	Prix en €	
N° d'article	Grain	du canon/ mm BC ¹⁾	E	DRO * 3)													par boîte	boîte		
7 x 64																				
Sport	9,0	600	V[m/s]	916	870	825	782	740	699	660	⊕	100 m	-0,9	⊕	-2,7	-9,5	-20,7	-37,0	50	73,95
241 17 99	139	0,345	E[J]	3776	3406	3063	2752	2464	2199	1960	DRO	188 m	1,1	4,0	3,3	-1,5	-10,7	-25,0		
.308 Win.																				
Sport	9,5	600	V[m/s]	860	809	760	711	664	620	579	⊕	100 m	-0,6	⊕	-3,6	-12,1	-26,2	-46,8	50	73,95
241 17 98	147	0,300	E[J]	3513	3109	2744	2401	2094	1826	1592	DRO	172 m	1,4	4,0	2,3	-4,2	-16,3	-34,8		
.30-06																				
Sport	9,5	600	V[m/s]	940	886	834	784	735	687	642	⊕	100 m	-0,9	⊕	-2,6	-9,2	-20,3	-36,7	50	73,95
241 17 96	147	0,300	E[J]	4197	3729	3304	2920	2566	2242	1958	DRO	190 m	1,1	4,0	3,4	-1,2	-10,3	-24,7		
.300 Win. Mag.																				
Sport	9,5	650	V[m/s]	1012	955	900	848	797	748	700	⊕	100 m	-1,2	⊕	-1,9	-7,2	-16,3	-29,9	50	92,95
241 17 97	147	0,300	E[J]	4865	4332	3848	3416	3017	2658	2328	DRO	207 m	0,8	4,0	4,1	0,8	-6,3	-17,9		
8 x 57 JS																				
Sport	12,1	600	V[m/s]	810	769	729	690	653	616	581	⊕	100 m	-0,4	⊕	-4,2	-13,6	-28,7	-50,3	50	73,95
241 18 00	187	0,359	E[J]	3969	3578	3215	2880	2580	2296	2042	DRO	166 m	1,6	4,0	1,8	-5,5	-18,6	-38,3		
9,3 x 62																				
Sport	12,7	600	V[m/s]	867	812	760	709	661	614	570	⊕	100 m	-0,6	⊕	-3,6	-12,1	-26,3	-47,0	50	100,95
241 18 01	196	0,281	E[J]	4773	4187	3668	3192	2774	2394	2063	DRO	173 m	1,4	4,0	2,4	-4,1	-16,2	-34,9		

Munitions de catégorie C 1) BC = coefficient balistique 2) V = vitesse, E = énergie 3) DRO = Distance de réglage optimale



TARGET FMJ

Une pratique fréquente au stand de tir est le meilleur moyen d'acquies de bons réflexes et une précision ultime en action de chasse. La gamme GECO Target FMJ a été conçue dans le but d'offrir des séances d'entraînement abordables grâce à son emballage économique et pratique de 50 cartouches. La balle GECO Target FMJ est particulièrement adaptée aux carabines semi-automatiques. Une

précision maximale est garantie, ce qui est particulièrement apprécié des amateurs d'IPSC. La chemise tombac de la balle GECO FMJ réduit nettement l'encrassement du canon. Avec son rapport prix / performances particulièrement attractif, la gamme GECO Target FMJ vous incitera à l'entraînement régulier et vous conduira au succès en période de chasse !

GECO TARGET FMJ



LA MUNITION D'ENTRAINEMENT - MILITAIRE

Le GECO Target FMJ est particulièrement adaptée à une utilisation avec des armes semi-automatiques avec des séquences de tir élevées. La plus haute précision garantie. Particulièrement adaptée pour IPSC.

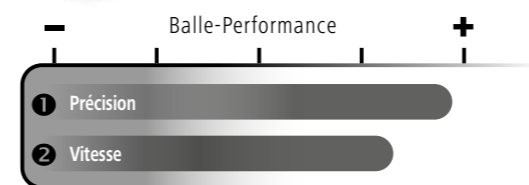

Balle	Poids	Longueur	V ²⁾	0m	50m	100m	150m	200m	250m	300m	⊕	50m	100m	150m	200m	250m	300m	Quantité	Prix en €	
N° d'article	Grain	du canon/ mm BC ¹⁾	E	DRO * 3)													par boîte	boîte		
4.6 x 30																				
NOUVEAU Target FMJ	2.6	42	V[m/sec]	695	645	597	552	508	468	432	⊕	100 m	0.5	⊕	-7.4	-22.8	-47.8	-84.1	50	69,00
241 16 76	40	0.268	E[J]	628	541	463	396	335	285	243	DRO	142 m	2.5	4.0	-1.3	-14.7	-37.8	-72.1		
.223 Rem.																				
Target FMJ	3.6	600	V[m/sec]	1010	948	889	832	778	726	676	⊕	100 m	-1.1	⊕	-2.0	-7.6	-17.0	-31.3	50	26,50
231 75 61	55	0.275	E[J]	1837	1618	1423	1247	1090	949	822	DRO	198 m	0.7	3.7	3.5	-0.2	-7.9	-20.3		
Target FMJ	4.1	600	V[m/sec]	950	903	857	813	770	728	688	⊕	100 m	-1.0	⊕	-2.4	-8.5	-18.6	-33.4	50	30,00
231 75 62	63	0.345	E[J]	1864	1683	1516	1364	1224	1095	977	DRO	192 m	0.9	3.8	3.3	-0.9	-9.1	-22.1		
7.62 x 39																				
Target FMJ	8.0	600	V[m/sec]	740	700	662	625	589	555	522	⊕	100 m	0.0	⊕	-5.6	-17.5	-36.5	-63.5	50	28,00
231 78 12	124	0.355	E[J]	2245	2009	1797	1602	1422	1263	1117	DRO	153 m	2.0	4.0	0.4	-9.4	-26.4	-51.4		
.308 Win.																				
Target FMJ	9.5	600	V[m/sec]	865	826	787	750	714	679	645	⊕	100 m	-0.7	⊕	-3.3	-10.9	-23.3	-41.1	50	53,00
240 70 05	147	0.392	E[J]	3573	3258	2957	2686	2434	2201	1987	DRO	179 m	1.3	4.0	2.7	-2.9	-13.3	-29.1		

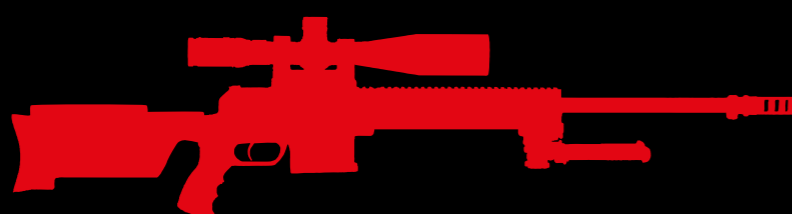

FAITES LE BON CHOIX !

La toute nouvelle gamme d'entraînement FMJ GECO DTX est disponible en 223Rem & 308Win pour un prix très attractif !

GECO DTX #UseMoreAmmo



#USEMOREAMMO



GECO



GECO - ALL YOU NEED

geco-ammunition.com

GECO is a registered trademark of RUAG Ammotec, a RUAG Group Company

Abgabe nur an Erwerbsberechtigte

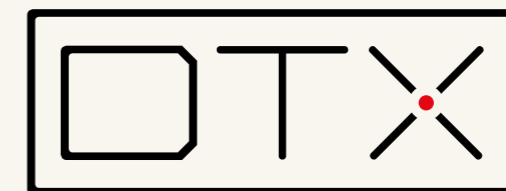

NOUVEAU

L'objectif des GECO DTX est de trouver sa place avec les besoins des tireurs qui consomment beaucoup de munitions. La GECO DTX comporte un excellent rapport prix/performance, elle est proposée dans les calibres les plus courants : 9mm Luger, .223Rem. & 308Win.

C'est une munition très bien équilibrée pour l'entraînement, avec la qualité GECO bien sur ! Cette balle FMJ délivre une précision et une régularité très satisfaisante pour un entraînement régulier afin de préparer au mieux les tireurs pour les compétitions.



GECO DTX



La balle parfaite d'entraînement

La GECO DTX a été conçue spécialement pour les tireurs qui consomment beaucoup. Elle convient parfaitement pour un entraînement régulier.

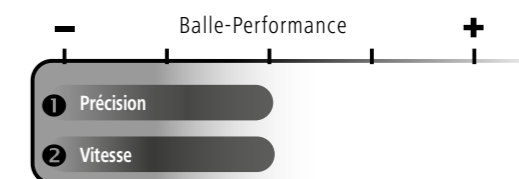

N° d'article	Calibre	Balle	Poids		Amorçage	longueur du canon** (mm)	Vitesse en (m/s)				Énergie à l'impact en (Joule)				boîte	Prix en €/boîte
			g	gr			V ₀	V ₁₀	V ₂₅	V ₅₀	E ₀	E ₁₀	E ₂₅	E ₅₀		
NOUVEAU 241 79 57	9mm Luger	Full Metal Jacket DTX	7.5	115	Enclumette	150	370	362	349	332	513	491	457	413	50	12,00

Balle N° d'article	Poids Gramm Grain	Longueur du canon/mm BC 1)	V ₀ [m/sec] E	0m											Quantité par boîte	Prix en €/boîte				
				50m	100m	150m	200m	250m	300m	⊕ DRO * 3)	50m	100m	150m	200m			250m	300m		
NOUVEAU DTX 241 24 41	3.6	600	V[m/sec]	988	919	854	791	732	675	621	⊕	100 m	-0.5	⊕	-2.8	-9.6	-20.9	-37.7	150	69,00
	55	0.243	E[J]	1755	1518	1311	1125	963	819	693	DRO	187 m	1.5	4.0	3.2	-1.6	-10.9	-25.7		

Balle N° d'article	Poids Gramm Grain	Longueur du canon/mm BC 1)	V ₀ [m/sec] E	0m											Quantité par boîte	Prix en €/boîte				
				50m	100m	150m	200m	250m	300m	⊕ DRO * 3)	50m	100m	150m	200m			250m	300m		
NOUVEAU DTX 241 36 99	9.7	600	V[m/sec]	830	793	756	721	687	653	621	⊕	100 m	-0.1	⊕	-4.2	-13.1	-27.2	-47.1	50	43,00
	150	0.423	E[J]	3343	3049	2776	2523	2288	2070	1869	DRO	167 m	1.9	4.0	1.8	-5.1	-17.2	-35.0		

.223 Rem.

.308 Win.

Batki György

György Batki
1ère place, Championnat du Monde Police,
Division Pistolet de service, 2015
3ème, Championnat d'Europe IPSC,
Division standard, 2010

Je tire des munitions GECO en .40 S & W et 9x19 depuis l'âge de 18 ans. Ce sont des munitions sur lesquelles je peux compter car elles sont extrêmement précises. Je fais partie de l'équipe de la police nationale hongroise et nous tirons des GECO 9x19 8,0 g (124 g) en entraînement et en compétition avec un succès indéniable.



CARTOUCHES POUR PISTOLETS ET REVOLVERS

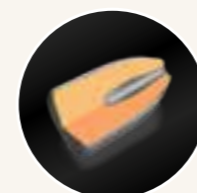

NOUVEAU ACTION EXTREME

Grâce à son design et la combinaison unique des matériaux qui la composent, cette balle en cuivre monolithique à pointe creuse encapsulée offre un transfert d'énergie extrême.

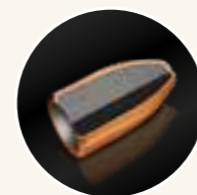

BLINDÉE

En raison de la simplicité du procédé de fabrication la balle blindée offre un prix de revient bas qui se reflète sur son coût d'achat, ce qui en fait une munition très intéressante pour les tireurs à forte cadence d'entraînements.

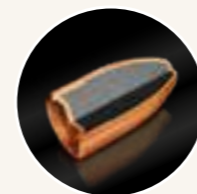

BLINDÉE ENCAPSULÉE

Une évolution du modèle blindé conventionnel, qui en raison de la réduction des émissions de fumées et matières nocives est particulièrement recommandée pour les entraînements intensifs en stand fermé.

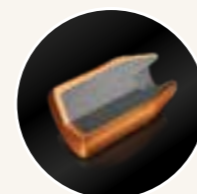

TÊTE CREUSE

La balle pointe creuse est le choix idéal quand il s'agit d'obtenir une précision de pointe. C'est pourquoi les meilleurs tireurs mondiaux font confiance à cette munition depuis des années.

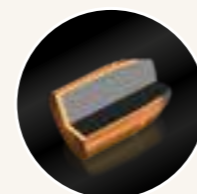

DEMI-BLINDÉE

La balle demi blindée T-Mantel se présente en raison de sa construction comme un compromis entre la balle blindée et la balle tête creuse.



TÊTE RONDE EN PLOMB

La balle en plomb traditionnelle à tête ronde s'adapte aussi très bien aux vitesses les moins élevées, et en raison de la réduction des frottements, qui en découle elle préserve ainsi l'âme des canons. La forme arrondie facilite l'engagement pour les pistolets et le chargement pour les revolvers.

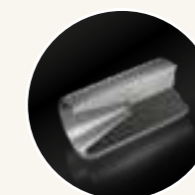

WAD CUTTER

La balle Wadcutter a démontré depuis des décennies ses capacités en compétition au niveau mondial. Sa trajectoire est particulièrement stable, ce qui lui confère une excellente précision même aux vitesses les moins élevées.



TÊTE RONDE EN PLOMB À CHEMISE CUIVRÉE

En plus des avantages du modèle à tête ronde en plomb, il convient d'ajouter la réduction des fumées et émissions nocives.

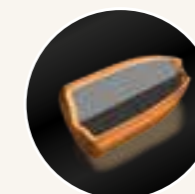

HEXAGON

Basée sur une conception à tête creuse, la balle Hexagon a été conçue pour une précision absolue. Les propriétés d'expansion n'ont pas été prioritaires. C'est ainsi que ce projectile non déformant réunit les avantages d'une conception de type HP, comme un culot plein et un potentiel de précision optimisé.



L'exposition au plomb du tireur et des personnes autour peut entraîner des dommages pour la santé. La technologie d'allumage GreenFire sans plomb, utilisée dans les munitions homologuées par l'OTAN depuis des années, empêche le plomb de s'infiltrer dans l'air ambiant. De plus, le projectile encapsulé à l'arrière empêche le détachement des particules de plomb lors du tir.

Afin de faciliter le choix de la munition la plus appropriée, nous avons placé des pictogrammes sur nos emballages:



Pour le tir statique



Pour le tir en mouvement



Pour la chasse



Pour l'autodéfense

GECO - CARTOUCHES POUR REVOLVERS

N° d'article	Calibre	Balle	Poids		Amorçage	longueur du canon** (mm)	Vitesse en (m/s)				Énergie à l'impact en (Joule)				boîte	Prix en €/boîte
			g	gr			V ₀	V ₁₀	V ₂₅	V ₅₀	E ₀	E ₁₀	E ₂₅	E ₅₀		
212 76 01	.32 S&W long WC	Wad Cutter	6,5	100	Enclumette	150	222	215	205	190	160	150	137	117	50	23,00
231 77 16	.38 Special	Blindée à tête plate	10,2	158	Enclumette	150	295	287	281	278	435	421	401	373	50	20,00
231 77 17	.38 Special	Pointe creuse	10,2	158	Enclumette	150	295	285	273	255	444	415	379	331	50	19,90
231 77 18	.38 Special	Balle plomb a tête ronde	10,2	158	Enclumette	150	275	269	263	260	386	369	353	345	50	18,90
231 91 00	.38 Special	Blindée à tête ronde encapsulée	10,2	158		150	275	269	263	260	386	369	353	345	50	21,00
231 75 36	.38 Special WC	Wad Cutter	9,6	146	Enclumette	150	265	255	241	230	337	311	278	233	50	19,00
231 77 20	.357 Magnum	Blindée à tête plate	10,2	158	Enclumette	150	395	386	374	354	796	761	713	638	50	21,00
231 77 21	.357 Magnum	Pointe creuse	10,2	158	Enclumette	150	395	381	363	337	796	741	672	581	50	24,00
240 99 86	.357 Magnum	Hexagon	11,7	180	Enclumette	150	340	323	309	286	676	610	558	479	50	28,00
240 29 31	.44 Rem. Mag.	Blindée à tête plate	14,9	230	Enclumette	150	368	362	354	342	1009	979	936	873	50	34,00
231 77 22	.44 Rem. Mag.*	Semi-blindée	15,6	240	Enclumette	150	445	435	420	395	1540	1471	1372	1213	50	43,00
240 81 24	.44 Rem. Mag.	Hexagon	19,4	300	Enclumette	150	277	275	270	267	744	734	707	692	50	43,00

GECO - CARTOUCHES POUR PISTOLETS

N° d'article	Calibre	Balle	Poids		Amorçage	longueur du canon** (mm)	Vitesse en (m/s)				Énergie à l'impact en (Joule)				boîte	Prix en €/boîte
			g	gr			V ₀	V ₁₀	V ₂₅	V ₅₀	E ₀	E ₁₀	E ₂₅	E ₅₀		
212 32 07	6,35 Browning	Blindée à tête ronde	3,2	49	Enclumette	60	208	205	201	193	69	67	65	60	50	21,00
231 77 03	7,65 Browning	Blindée à tête ronde	4,75	73	Enclumette	150	300	294	285	273	214	205	194	177	50	19,00
241 69 97	9mm Browning kurz	Action EXTREME	5,5	85	Enclumette	150	390	378	360	336	418	394	356	310	20	24,94
231 77 05	9mm Browning kurz	Blindée à tête ronde	6,15	95	Enclumette	150	300	294	287	276	277	266	253	234	50	22,00
231 85 55	9mm Makarov	Blindée à tête ronde	6,15	95	Enclumette	150	310	304	296	283	288	277	263	240	50	17,00

NOUVEAU



NOUVEAU



NOUVEAU

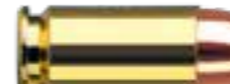
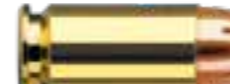

N° d'article	Calibre	Balle	Poids		Amorçage	longueur du canon** (mm)	Vitesse en (m/s)				Énergie à l'impact en (Joule)				boîte	Prix en €/boîte
			g	gr			V ₀	V ₁₀	V ₂₅	V ₅₀	E ₀	E ₁₀	E ₂₅	E ₅₀		
240 81 23	9mm Luger	Action EXTREME	7,0	108	Enclumette	150	400	391	377	356	560	535	497	444	20	24,00
241 79 57	9mm Luger	Full Metal Jacket DTX	7,5	115	Enclumette	150	370	362	349	332	513	491	457	413	50	12,00
231 86 29	9mm Luger	Blindée à tête ronde	8,0	124	Enclumette	125	360	350	337	319	518	490	454	407	50	12,80
231 82 21	9mm Luger	Blindée à tête ronde (Tombac)	8,0	124		125	360	351	340	325	518	493	462	423	50	15,00
231 81 95	9mm Luger	Blindée à tête ronde	8,0	124		125	360	350	337	319	518	490	454	407	50	18,00
240 99 85	9mm Luger	Hexagon	8,0	124	Enclumette	150	350	341	328	311	490	465	430	387	50	19,90
240 14 20	9mm Luger	Blindée à tête ronde	8,0	124	Enclumette	125	360	350	337	319	518	490	454	407	50	15,00
231 77 07	9mm Luger	Pointe creuse	7,5	115	Enclumette	150	370	355	335	319	513	472	422	407	50	19,00
240 29 32	9mm Luger	Pointe creuse	8,0	124		150	362	355	344	330	524	503	475	435	20	8,00
231 77 08	9mm Luger	Blindée à tête plate	10,0	154	Enclumette	150	283	278	270	259	400	386	366	336	50	19,00
231 77 11	.38 Super Auto	Blindée à tête ronde	8,0	124	Enclumette	150	430	411	385	348	740	675	591	485	50	23,00
240 33 52	.40 S&W	Blindée à tête ronde encapsulée	10,7	165		150	353	348	340	329	667	647	619	579	50	26,00
231 77 12	.40 S&W	Blindée à tête plate	11,7	180	Enclumette	150	310	306	301	292	562	548	530	497	50	26,00
240 44 64	.45 Auto	Hexagon	13,0	200	Enclumette	150	261	260	258	254	441	437	431	418	50	30,00
231 77 14	.45 Auto	Blindée à tête ronde	14,9	230	Enclumette	150	260	256	250	240	503	488	466	429	50	24,00
240 30 90	.45 Auto	Blindée à tête ronde encapsulée	14,9	230		150	261	259	257	253	508	501	492	476	50	25,00
231 77 15	.45 Auto	Pointe creuse	14,9	230	Enclumette	150	260	256	250	240	503	488	466	429	50	28,00



HAENEL

FAITES LE BON CHOIX !

la toute nouvelle gamme de munitions d'entraînement GECO est aussi disponible en .223 REM pour un prix très attractif

GECO DTX #UseMoreAmmo



GECO - ALL YOU NEED



geco-ammunition.com

GECO is a registered trademark of RUAG Ammotec, a RUAG Group Company

T-SHIRT TECHNIQUE GECO

Le T-shirt GECO réalisé en fibre technique 100% Mesh-Polyester, se distingue par un toucher très agréable. Le matériau utilisé est particulièrement léger et extensible. Ce T-shirt offre une excellente résistance, ne peluche pas et s'entretient facilement. Le col Polo à fermeture éclair et le Design GECO très moderne, confèrent à ce T-shirt technique un look sportif.



86,00 €

N° d'article	Taille	Prix en €
231 87 12	Taille M	86,00
231 87 13	Taille L	86,00
231 87 14	Taille XL	86,00
231 87 15	Taille XXL	86,00

SAC DE TIR GECO

Caractéristiques Produit

Sac de tir compact idéal pour les tireurs sportifs. Sac disposant d'une multitude de compartiments adaptés aux besoins du tireur.



N° d'article	Type	Prix en €
GEC299N	GECO SAC RANGE BAG Noir	110,00
GEC299B	GECO SAC RANGE BAG Bleu	110,00
GEC299R	GECO SAC RANGE BAG Rouge	110,00

N° d'article	Type	Prix en €
231 87 88	Cartouchière GECO	38,00

T-SHIRT GECO

T-Shirt classique réalisé en 100% coton peigné bio, coupe droite et confortable, col rond, allure moderne fidèle au Design GECO présent sur les faces antérieures et postérieures.

34,95 €



N° d'article	Taille	Prix en €
231 79 56	Taille S	34,95
231 79 57	Taille M	34,95
231 79 58	Taille L	34,95
231 79 59	Taille XL	34,95
231 79 60	Taille XXL	34,95
231 61 11	Taille XXXL	34,95

CASQUETTES GECO **NOUVEAU**

Casquette GECO Hexagon

Casquette classique à six pans avec superbe logo HEXAGON en 3D, logo GECO imprimé sur la visière et broderie du logo GECO à l'arrière avec slogan « ALL YOU NEED ». Taille réglée par sangle à clapet de large amplitude. Matériau : 100% coton pour la casquette et 100% polyester pour la visière.



N° d'article	Produit	Couleur	Prix en €
231 61 12	GECO-Cap Klassik	rouge	11,50
231 79 64	GECO Hexagon Cap	rouge/noir	15,95





CARTOUCHES

COATED COMPETITION SLUG BLACK 26

- Minimise les traces de plomb dans le canon grâce à son revêtement en téflon
- L'absence de vapeurs de plomb entraîne une faible pollution de l'air
- La charge en poudre équilibrée offre une excellente fiabilité et un faible recul
- La vitesse élevée de 450 m/s (1475 ips) réduit la correction sur les cibles en mouvement
- Valisette pratique de 100 cartouches avec poignées de transport
- Faible recul

FAIBLE RECU

74,00 €



Cartouche N° d'article	Calibre	charge en g	boîte de	V 2,5 m	Prix en €/boîte
CCS BLACK 26					
231 76 25	12/67,5	26,0	100	450 m/s	74,00

COATED COMPETITION SLUG RED 28

NOUVEAU

- Minimise les traces de plomb dans le canon grâce à son revêtement en téflon
- L'absence de vapeurs de plomb entraîne une faible pollution de l'air
- La charge en poudre équilibrée offre une excellente fiabilité et un faible recul
- La vitesse élevée de 420 m/s (1377 i/s) réduit la correction sur les cibles en mouvement
- Valisette pratique de 100 cartouches avec poignées de transport

OPTIMISÉES POUR FUSILS SEMI-AUTOMATIQUES

74,00 €



Cartouche N° d'article	Calibre	charge en g	boîte de	V 2,5 m	Prix en €/boîte
CCS RED 28					
241 02 47	12/67,5	28,0	100	420 m/s	74,00

COATED COMPETITION BUCK SHOT

Cette munition à chevrotines a été développée spécifiquement pour les épreuves de tir IPSC, où il s'agit de passer les épreuves de Buck Shot Stages.

- C'est pourquoi cette cartouche offre les caractéristiques suivantes :
- 9 grenailles de diamètre 8mm pour un maximum d'impacts
- Grenailles nickelées. Ceci limite la dispersion même avec des chokes ouverts.
- Gerbe très serrée grâce au godet à rebords rehaussés.
- Fonctionnement fiable même pour les armes semi-automatiques.
- Recul très contenu

GRENAILLES NICKELÉES

12,95 €



Cartouche N° d'article	Calibre	charge en g	boîte de	V 2,5 m	Prix en €/boîte
CC BUCK SHOT					
240 02 32	12/65	27,0	25	410 m/s	12,95

DYNAMIC BIRD SHOT

Le domaine d'utilisation de cette cartouche destinée au tir sportif, comprend toutes les disciplines du tir dynamique. Mise au point spécifiquement pour l'IPSC et les plateaux tombants, ses caractéristiques sont les suivantes :

- 2 types – idéale pour différentes distances de tir
- Parfaite combinaison entre couverture et poids des grenailles
- Gerbe très serrée grâce au godet à rebords rehaussés.
- Fonctionnement fiable même pour les armes semi-automatiques.
- Recul très contenu

GERBE TRÈS SERRÉE

11,50 €



Cartouche N° d'article	Calibre	charge en g	N° de grenaille	boîte de	V 2,5 m	Prix en €/boîte
DYNAMIC BIRD SHOT 29						
240 02 35	12/65	29,0	n°6	25	400 m/s	11,50
DYNAMIC BIRD SHOT 31						
240 02 34	12/65	31,0	n°5 1/2	25	390 m/s	11,50



BALLES À AIR

GECO DIABOLO

Les débutants trouvent très vite du plaisir à utiliser des armes à air comprimé, mais la recherche de précision exigée par cette discipline sportive séduit également les tireurs expérimentés. Le diabolo GECO a été mis au point spécifiquement pour les débutants et les amateurs éclairés. La standardisation du procédé de fabrication de cette munition lisse destinée aux armes à air comprimé, permet d'obtenir un produit final dont la précision est parfaite et le prix particulièrement attractif.

- Mis au point pour les débutants et tireurs amateurs
- Une munition précise à moindre coût
- Régularité de précision
- Parois lisses

5,80 €
500 pièces



No d'article	Produit	Calibre mm	Poids g	longueur de balle mm	Conditionnement unitaire	Conditionnement de vente	Prix en €/boîte
213 74 53	DIABOLO	4,5	0,45	5,2	500	5000	5,80
213 67 40	SUPERPOINT	4,5	0,50	6,9	500	5000	7,50

GECO SUPERPOINT

La munition lisse pour armes à air comprimé Geco Superpoint dispose d'une tête conique, une caractéristique qui lui confère une forte puissance de perforation et de pénétration. Elle est par conséquent parfaitement adaptée au tir sur silhouettes et pour la chasse aux petits nuisibles. L'optimisation de la répartition des masses assure une excellente précision au meilleur prix.

- Pour le tir de loisir
- Une munition précise à moindre coût
- Régularité de précision
- Tête pointue et jupe lisse

7,50 €
500 pièces



CARTOUCHES À PERCUSSION ANNULAIRE

GECO RIFLE & SEMI-AUTO

- la performance au meilleur prix
- Munitions d'entraînement à budget limité
- Munitions polyvalentes pour débutants
- GECO Rifle : fonctionnement assuré dans les armes automatiques
- GECO Semi-Auto : optimisée pour les armes semi-automatiques et les pistolets



4,50 €

No d'article	Calibre	Sorte	Balle	Poids g	Longueur du canon mm	Vitesse en m/s			Énergie à l'impact en Joule			Point d'impact en cm avec une lunette réglée à 5 cm au-dessus de l'axe de visée				Prix en €/boîte	
						V ₀	V ₅₀	V ₁₀₀	E ₀	E ₅₀	E ₁₀₀	Distance de réglage	25 m	50 m	75 m		100 m
213 25 40	.22 lr	Rifle	BR	2,6	650	330	295	270	142	113	95	50 m	0,7	⊕	-7,8	-23,1	4,50
231 85 97	.22 lr	Semi-Auto	BR	2,6	420	350	306	279	159	122	101	50 m	0,4	⊕	-6,9	-21,1	4,50



POUR TOUTES LES CHASSES

Chaque chasseur veut, au cours de sa carrière, connaître le succès d'un tir au fusil bien réussi. En plus de la maîtrise de son corps et du sang froid nécessaire pour un tir à la carabine (plutôt statique), un tir au fusil se distingue par sa dynamique fascinante et son mouvement très harmonieux. Un millième de seconde peut être décisif pour tuer proprement un gibier. Tous ceux qui veulent chasser le poil ou la plume ont besoin de s'entraîner et bien-sûr d'utiliser la munition adéquate. C'est la raison pour laquelle la chasse avec les produits Rottweil éveille un intérêt tout particulier. Aussi tous ceux qui veulent vivre un jour de chasse idéal optent pour les cartouches... Rottweil – ne serait-ce que pour assurer la préservation du gibier !



Rottweil®

CARTOUCHES A PLOMB

Rottweil dispose d'une gamme très large de cartouches, pour la chasse et le tir sportif. Afin d'offrir une meilleure lisibilité de la gamme, Rottweil propose désormais une nouvelle classification des produits. La nouvelle structuration est plus claire et s'oriente selon

les besoins des utilisateurs. Chacun trouve ainsi plus facilement la munition qui lui convient et qui s'adapte le mieux à son utilisation. La gamme des cartouches est divisée en plusieurs lignes de produits :

Premium Line

Qualité de premier plan et très bonne performance, pour le chasseur très exigeant. Cartouches polyvalentes pour la battue et la chasse individuelle.

Gammes de produits:

WAIDMANNSSHEIL PAPPE,
WAIDMANNSSHEIL HV PLASTIK,
MAGNUM, SEMI-MAGNUM, BI-LOAD,
FE-LOAD, COPPER UNLIMITED



Professional Line

Excellente qualité et performances fiables, pour les chasseurs exigeants.

Gammes de produits:

TIGER BOURRE GRASSE
TIGER DISPERSEUR



Basic Line

Cartouches de chasse à composants standards, pour une utilisation soutenue. Idéales pour les chasses intensives.

Gammes de produits:

SPECIAL 36
SPECIAL F (BOURRE GRASSE)



Extra Line

Produits très élaborés, aux caractéristiques spécialisées pour certaines chasses (par ex le sanglier).

Gammes de produits:

EXPRESS
EXACT
BRENNEKE



Steel Line

Cartouches à grenaille de fer très qualitatives, pour les chasseurs soucieux de la préservation de l'environnement. Idéales pour la chasse au gibier d'eau et dans les biotopes sensibles.

Gammes de produits:

STEEL GAME



GAME EDITION

La ligne de cartouches Rottweil GAME EDITION a été conçue pour vous offrir des cartouches optimisées et adaptées à tout type de gibier.

Gammes de produits:

CANARD, PIEGONS, LIEVRE, BECASSE,
CORBEAU, CHEVREUIL, FAISAN, OIE



Tous les produits Rottweil qui répondent aux mêmes caractéristiques qualitatives et d'utilisation sont regroupés au sein d'une ligne de produits, sans pour autant modifier leurs noms (Waidmannsheil, Tiger, etc.). Vous trouverez dans les pages suivantes, quelles sont les caractéristiques qualitatives et d'utilisation propres à chaque ligne de produits.

La lisibilité de l'ensemble est simplifiée par l'utilisation d'un code couleur qui différencie chaque ligne de produits, tout en étant commun à tous les produits d'une même ligne. Le code couleur n'est pas uniquement utilisé dans ce catalogue, mais se retrouve aussi sur les emballages, les autres catalogues et les prospectus distribués en armurerie.

NOUVEAU**ROTTWEIL GAME EDITION**

La ligne de cartouches Rottweil GAME EDITION a été conçue pour vous offrir des cartouches optimisées et adaptées à tout type de gibier. Ces cartouches ont été conceptualisées en prenant compte les distances de tir habituelles de chaque gibier, leur poids et leur taille pour que le compromis entre la taille de la gerbe et la puissance de la cartouche soit parfait.



N° d'article		Calibre	Diamètre des plombs en mm	N° de grenaille	Charge de grenaille en g	Boîte de	Prix en € / boîte
ROTTWEIL GAME EDITION							
240 33 60	ROTTWEIL GAME EDITION CANARD / Culot de 16 mm	12/70	3,25	Nr. 4	32g	100	45,95
240 33 62	ROTTWEIL GAME EDITION CANARD HP / Culot de 16 mm	12/70	3,25	Nr. 4	34g	100	54,95
NOUVEAU 240 86 48	ROTTWEIL GAME EDITION CANARD / Culot de 8 mm	20/70	3,0	Nr. 5	24	100	46,00
240 33 71	ROTTWEIL GAME EDITION PIGEON / Culot de 12 mm	12/70	2,75	Nr. 6	36g	100	42,50
NOUVEAU 240 86 52	ROTTWEIL GAME EDITION PIGEON / Culot de 8 mm	20/70	2,75	Nr. 6	30	100	42,50
240 33 68	ROTTWEIL GAME EDITION CHEVREUIL / Culot de 16 mm	12/70	3,75	Nr. 2	38g	10	6,50
240 33 69	ROTTWEIL GAME EDITION BÉCASSE / Culot de 12 mm	12/67,5	2,0	Nr. 9	34g	25	13,95
NOUVEAU 240 86 53	ROTTWEIL GAME EDITION BÉCASSE / Culot de 8 mm	20/70	2,0	Nr. 9	30g	25	12,00
240 33 64	ROTTWEIL GAME EDITION LIÈVRE / Culot de 12 mm	12/70	3,5	Nr. 3	36g	25	12,50
240 33 66	ROTTWEIL GAME EDITION CORBEAU / Culot de 12 mm	12/70	2,9	Nr. 5,5	34g	25	11,95
240 66 01	ROTTWEIL GAME EDITION FAISAN / Culot de 12 mm	12/67,6	2,75	Nr. 6	28 g	25	11,95
NOUVEAU 240 86 51	ROTTWEIL GAME EDITION FAISAN / Culot de 8 mm	20/70	2,75	Nr. 6	28	25	11,95
240 54 50	ROTTWEIL GAME EDITION OIE / Culot de 16 mm	12/76	3,25	Nr. 4	35g	10	6,50

GAME EDITION

- développée pour des actions de chasse spécifiques

Les cartouches GAME EDITION ont pour but d'offrir la quantité d'énergie nécessaire pour qu'une espèce donnée soit prélevée proprement. Sont pris en compte dans ces études les poids, les tailles et les distances de tir habituelles de chaque type de petit gibier.

Les composants et les performances de chaque cartouche sont adaptés pour produire une distribution optimale à l'impact pour un gibier donné. L'affinage de chaque chargement est réalisé grâce à des tests de qualité rigoureux combinés à un nouveau protocole de mesure et d'analyse.

Nous appelons « énergie » la combinaison entre la puissance à l'impact et la taille de la gerbe.

La chasse de petit gibier léger nécessite moins d'énergie que la chasse au faisan ou au lièvre. Les cartouches de la GAME EDITION ont donc été pensées afin de fournir le meilleur compromis d'énergie et de taille de gerbe pour les distances de tir conventionnelles de chaque gibier.

Le chasseur peut désormais partir à la chasse confiant sachant que la cartouche GAME EDITION est parfaitement étudiée pour son mode de chasse et qu'elle lui offrira une marge d'erreur plus importante au moment du tir.

LA DISTRIBUTION DES PLOMBS

Le nombre de plombs et la distribution de ces derniers sur une surface définie sont connus sous le nom de gerbe. En pratique, la gerbe est couramment déterminée par le tir d'une cible de 75 cm de dia-

mètre à une distance définie. Plus il y a de plombs dans le cercle - et plus la distribution est uniforme dans la zone -, plus cette gerbe garantit le succès à la chasse.

COMMENT CALCULER L'ÉNERGIE DE LA GERBE?

L'énergie de la gerbe est calculée en prenant en compte la distribution de plombs de sur la cible et l'énergie libérée par les plombs au vol.

L'énergie cinétique de la cartouche est calculée en comptant le nombre de plombs, leurs masses et leurs vitesses. Puisque la vitesse diminue à mesure que la distance de tir augmente, l'énergie diminue également. Autrement dit, plus la distance de tir est courte, plus l'énergie cinétique est élevée.

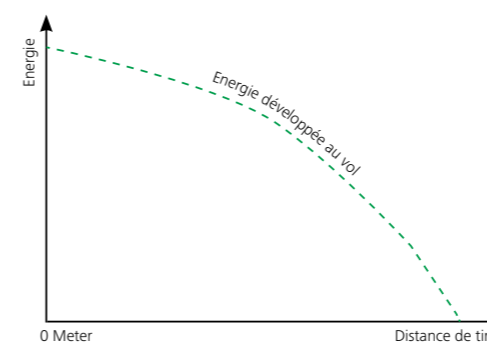

L'énergie de la gerbe incorpore à la fois l'énergie cinétique et la répartition de plombs dans son calcul de courbe d'énergie. L'énergie d'impact n'est enregistrée que pour les plombs qui atteignent la cible.

L'énergie de la cartouche GAME EDITION peut donc s'interpréter comme la probabilité de prélever le gibier de manière respectueuse. Naturellement, la distribution des plombs change avec la distance de tir. À des intervalles plus courts, les plombs se regroupent au centre trop près l'un de l'autre - autrement dit, une surabondance d'énergie domine le centre du cercle cible et qui peut provoquer une destruction importante et irrespectueuse de l'animal.

À des distances lointaines, l'énergie de la gerbe diminue parce que moins de plombs atteignent la cible et que la vitesse de ces derniers diminue.

Idéalement, une quantité suffisante d'énergie doit être distribuée à travers la surface de la cible pour que le tir du gibier soit efficace tout en étant respectueux de l'animal prélevé.

RÉSERVE D'ÉNERGIE EN CHASSANT AVEC DES CARTOUCHES GAME EDITION

Distribution d'une gerbe de plomb en fonction de la distance

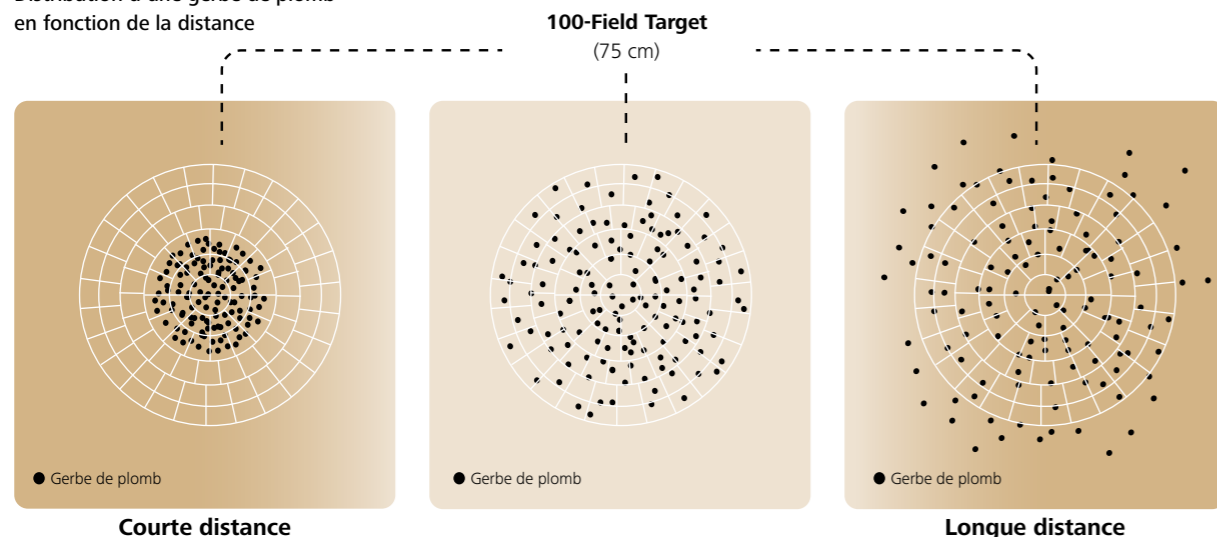

Graphique de l'énergie (libérée par la gerbe ci-dessus)

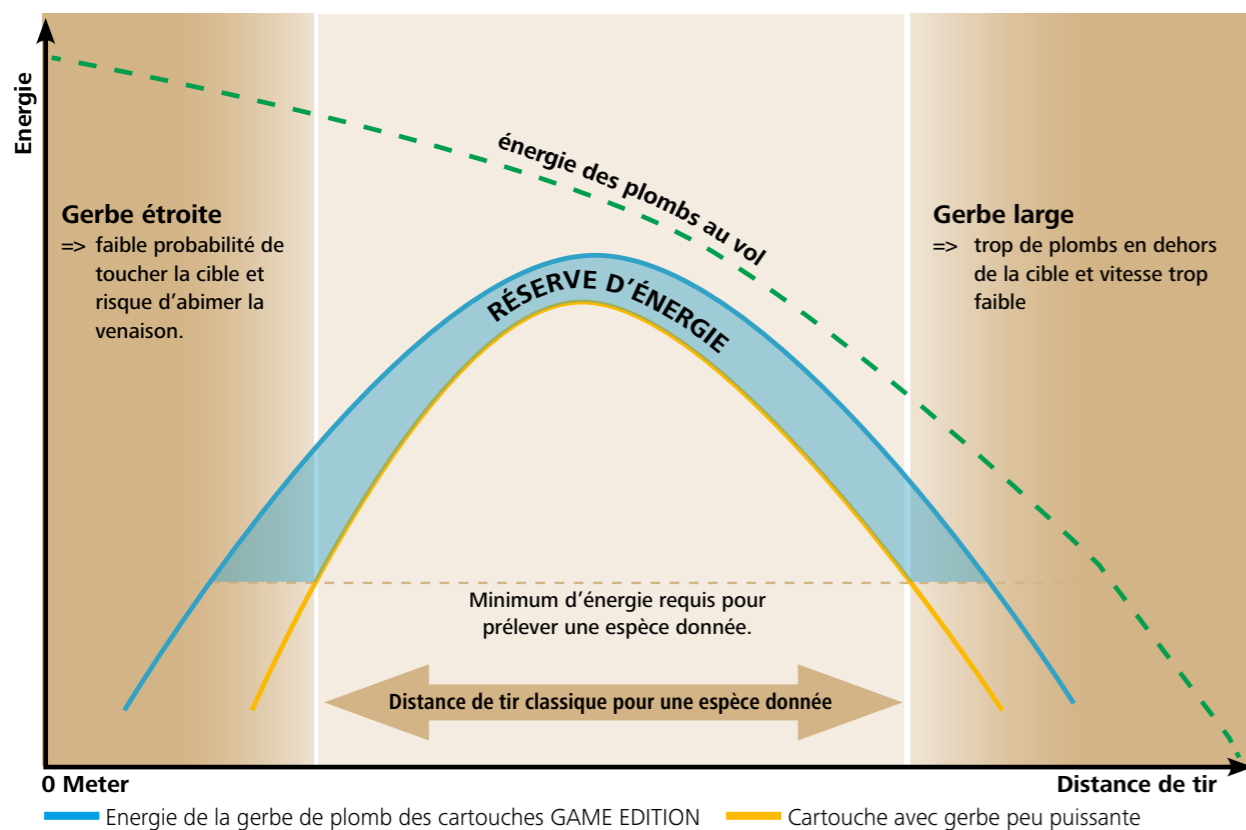

Le graphique d'énergie illustré ci-dessus démontre les réserves d'énergie supplémentaires que les cartouches GAME EDITION offrent pour chaque type de gibier. A toutes les distances de tir possible, nous constatons que la puissance des cartouches GAME EDITION est beaucoup plus élevée que l'énergie minimale requise

pour tuer cette espèce tout en respectant une certaine éthique de chasse. La ligne GAME EDITION propose des cartouches adaptées à tout type de petit gibier vous offrant la puissance idéale ainsi que la meilleure répartition de plomb pour chaque espèce.

GAME EDITION CHEVREUIL

- Boite plastique vert foncé
- Culot de 16mm
- Plomb
- Optimisées pour une distance de tir de 15 - 30 m
- Bourre à jupe



6,50 €

Calibre	N° de grenaille	Charge	Boîte de.	V 2,5 m
12/70	n° 2	38 g	10	390 m/s

GAME EDITION BÉCASSE

- Boite plastique vert foncé
- Calibre 12: Culot de 12 mm
- Calibre 20: Culot de 8 mm
- Plomb
- Optimisées pour une distance de tir de 8 - 20 m
- Bourre grasse dispersante feutre rose avec un croisillon



à partir de 12,00 €

Calibre	N° de grenaille	Charge	Boîte de.	V 2,5 m
12/67,5	n° 9	34 g	25	390 m/s
NOUVEAU 20/70	n° 9	30 g	25	375 m/s

GAME EDITION LIÈVRE

- Boite plastique vert foncé
- Culot de 12mm
- Plomb
- Optimisées pour une distance de tir de 15 - 35 m
- Bourre à jupe



12,50 €

Calibre	N° de grenaille	Charge	Boîte de.	V 2,5 m
12/70	n° 3	36 g	25	400 m/s

GAME EDITION CORBEAU

- Boite plastique vert foncé
- Culot de 12mm
- Plomb
- Optimisées pour une distance de tir de 20 - 40 m
- Bourre à jupe



11,95 €

Calibre	N° de grenaille	Charge	Boîte de.	V 2,5 m
12/70	n° 5 1/2	34 g	25	400 m/s



GAME EDITION FAISAN

- Boite plastique vert foncé
- Calibre 12: Culot de 12 mm
- Calibre 20: Culot de 8 mm
- Plomb
- Bourre grasse
- faible recul
- Optimisées pour une distance de tir de 8 à 35 m

à partir de **11,95 €**



Calibre	N° de grenaille	Charge	Boîte de.	V 2,5 m
12/67,5	n° 6	28 g	25	390 m/s
NOUVEAU 20/70	n° 6	28 g	25	375 m/s

GAME EDITION OIE

- Boite plastique vert foncé
- Culot de 16 mm
- Sans-plomb pour le gibier d'eau
- Particulièrement rapide (429 m / s)
- Optimisées pour une distance de tir de 15 à 35 m

6,50 €



 Uniquement pour fusils éprouvés billes d'acier

Calibre	N° de grenaille	Charge	Boîte de.	V 2,5 m
12/76	n° 4	35 g	10	429 m/s

**GAME EDITION CANARD
GAME EDITION CANARD HV**

- Boite plastique vert foncé
- Calibre 12: Culot de 16 mm
- Calibre 20: Culot de 8 mm
- Sans-plomb pour le gibier d'eau
- Optimisées pour une distance de tir de 12 - 30 m
- Livré en valisette de 100 cartouches
- Bourre à jupe



à partir de **45,95 €**



Calibre	N° de grenaille	Charge	Boîte de.	V 2,5 m
12/70	n° 4	32 g	100	375 m/s
12/70 HP	n° 4	34 g	100	397 m/s
NOUVEAU 20/70	n° 5	24 g	100	385 m/s

GAME EDITION PIGEON

- Boite plastique vert foncé
- Calibre 12: Culot de 12 mm
- Calibre 20: Culot de 8 mm
- Plomb
- Optimisées pour une distance de tir de 15 - 40 m
- Livré en valisette de 100 cartouches
- Bourre à jupe

à partir de **42,50 €**



Calibre	N° de grenaille	Charge	Boîte de.	V 2,5 m
12/70	n° 6	36 g	100	400 m/s
NOUVEAU 20/70	n° 6	30 g	100	380 m/s

ROTTWEIL PREMIUM LINE

L'exigence qualitative est notre motivation. C'est dès le choix des composants destinés à nos munitions à grenailles Premium, que nous faisons preuve de la plus grande attention. Seuls les meilleurs étuis, poudres et composants intermédiaires sont testés et sélectionnés. Le « Look » de nos produits haut de gamme bénéficie également d'un traitement spécifique : marquages plus fins et plus résistants sur les étuis, emballages qualitatifs bénéficiant d'une pré-perforation facilitant l'ouverture, ainsi que culots rutilants sont autant d'éléments exprimant notre souci de qualité absolue. Le critère qualitatif suprême pour les chasseurs exigeants, reste toutefois l'homogénéité des performances en action de chasse. C'est pourquoi les produits Rottweil Premium assurent une dispersion remarquable de la gerbe à toutes les distances de tir courantes et ce avec différents canons plus ou moins chokés, une mise à feu et une capacité de chargement fiables, ainsi qu'une létalité assurée. Cette exigence qualitative ultime, sera toujours notre motivation pour la production et le développement des munitions à grenailles Rottweil.



N° d'article	Calibre	Diamètre des plombs en mm	N° de grenaille	Charge de grenaille en g	Boîte de	Prix en € / boîte
ROTTWEIL PREMIUM LINE CARTOUCHES À PLOMB						
ROTTWEIL MAGNUM 52 / DOUILLE PLASTIQUE NOIRE - CULOT 20 MM - BOITE DE 10 / CAL 12/76 - 52G						
231 67 91	ROTTWEIL MAGNUM	12/76	2,7	N° 6	52	10 14,50
231 67 92	ROTTWEIL MAGNUM	12/76	3,0	N° 5	52	10 14,50
231 67 93	ROTTWEIL MAGNUM	12/76	3,2	N° 4	52	10 14,50
231 67 94	ROTTWEIL MAGNUM	12/76	3,5	N° 3	52	10 14,50
231 67 95	ROTTWEIL MAGNUM	12/76	3,7	N° 2	52	10 14,50
231 67 96	ROTTWEIL MAGNUM	12/76	4,0	N° 1	52	10 14,50
ROTTWEIL MAGNUM 33 / DOUILLE PLASTIQUE NOIRE - CULOT 20 MM - BOITE DE 10 / CAL 20/76 - 33G						
231 67 97	ROTTWEIL MAGNUM	20/76	2,7	N° 6	33	10 13,95
231 67 98	ROTTWEIL MAGNUM	20/76	3,0	N° 5	33	10 13,95
231 67 99	ROTTWEIL MAGNUM	20/76	3,2	N° 4	33	10 13,95
231 68 00	ROTTWEIL MAGNUM	20/76	3,7	N° 2	33	10 13,95
ROTTWEIL SEMI MAGNUM 40 / DOUILLE PLASTIQUE NOIRE - CULOT 20MM - BOITE DE 10 / CAL 12/70 - 40G						
231 68 01	ROTTWEIL SEMI MAGNUM	12/70	2,7	N° 6	40	10 11,50
231 68 02	ROTTWEIL SEMI MAGNUM	12/70	3,0	N° 5	40	10 11,50
231 68 03	ROTTWEIL SEMI MAGNUM	12/70	3,2	N° 4	40	10 11,50
231 68 05	ROTTWEIL SEMI MAGNUM	12/70	3,7	N° 2	40	10 11,50
231 68 06	ROTTWEIL SEMI MAGNUM	12/70	4,0	N° 1	40	10 11,50
ROTTWEIL WAIDMANN SHEIL carton / DOUILLE CARTON NOIRE - CULOT 20MM - BOURRE GRASSE - BOITE DE 10 / CAL 12/70 - 36G						
231 68 08	ROTTWEIL WAIDMANN SHEIL carton	12/70	2,5	N° 7	36	10 9,50
231 68 09	ROTTWEIL WAIDMANN SHEIL carton	12/70	2,7	N° 6	36	10 9,50
231 68 11	ROTTWEIL WAIDMANN SHEIL carton	12/70	3,2	N° 4	36	10 9,50
231 68 12	ROTTWEIL WAIDMANN SHEIL carton	12/70	3,5	N° 3	36	10 9,50
231 68 13	ROTTWEIL WAIDMANN SHEIL carton	12/70	4,0	N° 1	36	10 9,50
ROTTWEIL WAIDMANN SHEIL carton / DOUILLE CARTON NOIRE - CULOT 20MM - BOURRE GRASSE - BOITE DE 10 / CAL 16/70 - 31G						
231 68 16	ROTTWEIL WAIDMANN SHEIL carton	16/70	4,0	N° 1	31	10 9,95
ROTTWEIL WAIDMANN SHEIL HV / DOUILLE PLASTIQUE NOIRE - CULOT 20MM - BOURRE À JUPE - BOITE DE 10 / CAL 12/70 - 36G						
231 68 18	ROTTWEIL WAIDMANN SHEIL HV	12/70	2,5	N° 7	36	10 8,95
231 68 19	ROTTWEIL WAIDMANN SHEIL HV	12/70	2,7	N° 6	36	10 8,95
231 68 20	ROTTWEIL WAIDMANN SHEIL HV	12/70	3,0	N° 5	36	10 8,95
231 68 21	ROTTWEIL WAIDMANN SHEIL HV	12/70	3,2	N° 4	36	10 8,95
231 68 22	ROTTWEIL WAIDMANN SHEIL HV	12/70	3,5	N° 3	36	10 8,95
231 68 23	ROTTWEIL WAIDMANN SHEIL HV	12/70	3,7	N° 2	36	10 8,95
231 68 24	ROTTWEIL WAIDMANN SHEIL HV	12/70	4,0	N° 1	36	10 8,95
231 68 25	ROTTWEIL WAIDMANN SHEIL HV	12/70	4,2	N° 0	36	10 8,95
ROTTWEIL WAIDMANN SHEIL HV / DOUILLE PLASTIQUE NOIRE - CULOT 20MM - BOURRE À JUPE - BOITE DE 10 / CAL 16/70 - 31 G						
231 68 27	ROTTWEIL WAIDMANN SHEIL HV	16/70	2,7	N° 6	31	10 9,50
231 68 29	ROTTWEIL WAIDMANN SHEIL HV	16/70	3,0	N° 5	31	10 9,50
231 68 30	ROTTWEIL WAIDMANN SHEIL HV	16/70	3,2	N° 4	31	10 9,50
231 68 32	ROTTWEIL WAIDMANN SHEIL HV	16/70	4,0	N° 1	31	10 9,50
ROTTWEIL WAIDMANN SHEIL HV / DOUILLE PLASTIQUE NOIRE - CULOT 20MM - BOURRE À JUPE - BOITE DE 10 / CAL 20/70 28G						
231 68 33	ROTTWEIL WAIDMANN SHEIL HV	20/70	2,5	N° 7	28	10 9,00
231 68 34	ROTTWEIL WAIDMANN SHEIL HV	20/70	2,7	N° 6	28	10 9,00
231 68 35	ROTTWEIL WAIDMANN SHEIL HV	20/70	3,0	N° 5	28	10 9,00
231 68 36	ROTTWEIL WAIDMANN SHEIL HV	20/70	3,2	N° 4	28	10 9,00
231 68 37	ROTTWEIL WAIDMANN SHEIL HV	20/70	3,5	N° 3	28	10 9,00

Premium Line

Qualité hors du commun pour chasseurs très exigeants

La ligne de produits Rottweil Premium Line offre aux chasseurs très exigeants, des cartouches d'une qualité remarquable. Des générations de chasseurs ont déjà apprécié ce produit, dont la qualité et les performances ne sont plus à démontrer. Dans le monde entier,

les chasseurs soucieux d'assurer une mort rapide de leur gibier et en toute sécurité, font confiance aux cartouches de la ligne Premium. Que vous chassiez devant vous ou en battue, ces cartouches sont la garantie de votre succès.

ROTTWEIL MAGNUM

Très puissante pour les charges très lourdes

Grâce à sa charge élevée, cette cartouche est destinée aux situations de chasse en conditions extrêmes. La cartouche Magnum ne peut être utilisée que dans des fusils chambrés à 76 mm (3").

- Douille en matière plastique noire
- Culot de 20 mm de haut
- Bourre à godet
- Grenaille de plomb
- Charge de grenaille maximale



à partir de **13,95 €**

Calibre	N° de grenaille	Charge	Boîte de	V 2,5 m
12/76 Magnum	N° 1-6	52 g	10 cart.	380 m/s
20/76 Magnum	N° 2-6	33 g	10 cart.	370 m/s

ROTTWEIL SEMI MAGNUM

Charge maximale pour fusils standard

Ce chargement Semi-Magnum a été développé pour offrir au chasseur qui utilise un fusil éprouvé à 960 bar avec une longueur de chambre de 70 mm, une charge de grenaille plus forte. La balistique interne est particulièrement adaptée à ces données.

- Douille en matière plastique noire
- Culot de 20 mm de haut
- Bourre à godet
- Grenaille de plomb
- Charge de grenaille élevée



à partir de **11,50 €**

Calibre	N° de grenaille	Charge	Boîte de	V 2,5 m
12/70 Magnum	N° 1-6	40 g	10 cart.	375 m/s

ROTTWEIL WAIDMANN SHEIL CARTON

Fabriquée de main de maître pour les chasseurs exigeants

Cartouche carton très haut de gamme, améliorée constamment au cours des décennies. L'amélioration la plus récente est l'application sur la douille en carton noir, d'une laque aqueuse non nocive pour l'environnement. Le chasseur soucieux de préserver l'environnement, apprécie également la combinaison de matériaux biodégradables pour les composants intermédiaires internes.

- Douille en carton noir (avec application de laque aqueuse)
- Garniture en carton à la base
- Culot de 20 mm de haut
- Disque en carton / bourre en fibre
- Grenaille de plomb



à partir de **9,50 €**

Calibre	N° de grenaille	Charge	Boîte de	V 2,5 m
12/70	N° 1-7	36 g	10 pièce	380 m/s
16/70	N° 1, 5	31 g	10 pièce	375 m/s

ROTTWEIL WAIDMANN SHEIL HV

Maîtrise absolue des tirs rapides

Dans l'assortiment de cartouches à plomb Rottweil, la version haut de gamme de la cartouche légendaire Waidmannsheil en matière plastique est également un vrai produit à succès. Une vitesse particulièrement élevée associée à une charge lourde contenue dans le godet offre des performances excellentes avec une bonne régularité de gerbe et une bonne couverture jusqu'à limite de portée.

- Douille en matière plastique noire
- Calibre 12: culot de 20 mm de haut
- Calibre 16 et 20: culot de 16 mm de haut
- Bourre à godet
- Grenaille de plomb
- Particulièrement rapide (HV)



à partir de **8,95 €**

Calibre	N° de grenaille	Charge	Boîte de	V 2,5 m
12/70	N° 0-8	36 g	10 pièce	395 m/s
16/70	N° 1-7	31 g	10 pièce	385 m/s
20/70	N° 3-8	28 g	10 pièce	385 m/s

NOUVEAU

**ROTTWEIL BI-LOAD
ROTTWEIL FE-LOAD**



Les cartouches sans plombs doivent avoir la même énergie développée et une portée également similaire au plombs mais doivent rester abordables. Rottweil propose une série de cartouches sans plombs qui vous assure d'une bonne performance sans oublier un prix attirant.

L'une et l'autre des Rottweil BI-Load et Fe-Load ont marqué le marché car ce sont des produits uniques. La BI-LOAD est la première cartouche proposée avec un chargement à la fois acier et bismuth. La FE-LOAD est pour chaque calibre, la munition la plus lourde en acier sur le marché.



N° d'article	Calibre	Diamètre des plombs en mm	N° de grenaille	Charge de grenaille en g	Boîte de	Prix en € / boîte
--------------	---------	---------------------------	-----------------	--------------------------	----------	-------------------

CARTOUCHES ROTTWEIL PREMIUM LINE BISMUTH / ACIER HAUTE-PERFORMANCE

ROTTWEIL BI-LOAD - COMPATIBLE UNIQUEMENT AVEC DES ARMES ÉPROUVÉES BILLES D'ACIER.

NOUVEAU	241 40 43	ROTTWEIL BI-LOAD HP	12/70	BI 3.8 + FE 3.5	No. 2 No. 3	8g BI + 28g FE = 36g	10	12,50
----------------	-----------	----------------------------	-------	-----------------	-------------	----------------------	----	--------------

NOUVEAU	241 40 42	ROTTWEIL BI-LOAD HP MAGNUM	12/76	BI 3.8 + FE 3.5	No. 2 No. 3	8g BI + 32g FE = 40g	10	13,50
----------------	-----------	-----------------------------------	-------	-----------------	-------------	----------------------	----	--------------

ROTTWEIL FE-LOAD - COMPATIBLE UNIQUEMENT AVEC DES ARMES ÉPROUVÉES BILLES D'ACIER.

NOUVEAU	241 40 45	ROTTWEIL FE-LOAD HP	12/70	FE 3.8 + FE 3.3	No. 2 No. 4	14g FE + 22g FE = 36g	10	8,50
----------------	-----------	----------------------------	-------	-----------------	-------------	-----------------------	----	-------------

NOUVEAU	241 40 44	ROTTWEIL FE-LOAD HP MAGNUM	12/76	FE 3.8 + FE 3.3	No. 2 No. 4	16g FE + 24g FE = 40g	10	9,50
----------------	-----------	-----------------------------------	-------	-----------------	-------------	-----------------------	----	-------------

Premium Line
Munitions de haute qualité sans plombs avec un chargement mixte : Acier/Bismuth.

BI LOAD

UNE PREMIÈRE MONDIALE : BISMUTH + ACIER

STEEL MEETS BISMUTH

Qualité haut de gamme, double chargement sans plombs avec 2 types de substituts.

- Un combo unique : la BI-LOAD comprend une combinaison d'acier haute qualité et de bismuth
- 2 types de charge: Devant, un lourd bismuth de 3,8mm pour plus d'énergie, à l'arrière un acier plus léger de 3.5mm pour une régularité de gerbe optimale.
- Le meilleur des mondes : Le bismuth est aussi lourd et aussi déformable que le plombs.
- Respect de l'environnement : 100% sans plombs
- Parfaitement adapté pour tout gibiers d'eau
- Technologie visible grâce à des composants de cartouche transparents
- Haute performance : Max 1050 bar

à partir de **12,50 €**

FE LOAD

UNIQUE : CHARGEMENT 10% PLUS LOURD

TWO LAYERS OF STEEL

Haute-qualité, Chargement double sans plombs réalisé à partir de 2 aciers différents.

- Jusqu'à 10% de plus d'acier: FE-LOAD est plus lourd que la majorité des autres cartouches de la gamme acier existante sur le marché en calibre 12.
- 2 types de charge: Devant, un lourd de 3,8mm pour plus d'énergie, à l'arrière un acier plus léger de 3.3mm pour une régularité de gerbe optimale.
- Respect de l'environnement : 100% sans plombs
- Parfaitement adapté pour tout gibiers d'eau
- Technologie visible grâce à des composants de cartouche transparents
- Haute performance : Max 1050 bar

à partir de **8,50 €**

BI-LOAD 12/76 HP MAGNUM

- ① 8 g de 3.8 mm en bismuth
 - + ② 32 g de 3.5 mm en acier plus léger
- 40g de pure puissance sans plombs

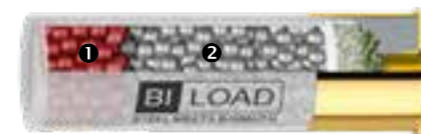

Calibre	Diamètre des plombs en mm	Charge	Boîte de	V 2.5 m
12/76 HP Magnum	BI 3.8 mm + FE 3.5mm	40 g	10	375 m/sec
Acier Haute performance				

FE-LOAD 12/76 HP MAGNUM

- ① 16 g de 3.8 mm en soft iron
 - + ② 24 g de 3.3 mm en acier plus léger
- 40g de pure puissance sans plombs



Calibre	Diamètre des plombs en mm	Charge	Boîte de	V 2.5 m
12/76 HP Magnum	FE 3.8mm + FE 3.3mm	40 g	10	375 m/sec
Acier Haute performance				

BI-LOAD 12/70 HP

- ① 8g de 3.8 mm en bismuth
 - + ② 28g de 3.5 mm en acier plus léger
- 36g de pure puissance sans plombs



Calibre	Diamètre des plombs en mm	Charge	Boîte de	V 2.5 m
12/70 HP	BI 3.8mm + FE 3.5mm	36 g	10	375 m/sec
Acier Haute performance				

FE-LOAD 12/70 HP

- ① 14 g de 3.8 mm en soft iron
 - + ② 22 g de 3.3 mm en acier plus léger
- 36g de pure puissance sans plombs



Calibre	Diamètre des plombs en mm	Charge	Boîte de	V 2.5 m
12/70 HP	FE 3.8mm + FE 3.3mm	36 g	10	375 m/sec
Acier Haute performance				



Premium Line

COPPER UNLIMITED – la chasse sans-plomb n’a plus de limites

1. PLUS D’IMPACTS :

En raison de la densité supérieure du cuivre, il est possible à charge équivalente d'utiliser des billes plus petites d'une catégorie. C'est ainsi que l'on augmente le nombre de billes dans le godet et par conséquent les possibilités d'impact.

2. PROPRIÉTÉS SUPÉRIEURES DU MATÉRIAU :

Billes en cuivre - Avec une densité de 8,9 g/cm³, le cuivre offre un gain de poids de 15% supérieur à l'acier. Mais avec néanmoins une capacité de déformation nettement supérieure.

3. PLUS DE LIBERTÉS :

La nouvelle munition sans - plomb Rottweil Copper Unlimited offre des opportunités de chasse illimitées, peu importe les petits gibiers - aussi bien dans les zones humides, qu'en forêt ou en plaine.

4. SÉCURITÉ AUGMENTÉE :

Parmi toutes les munitions à grenailles sans plomb de Rottweil, les Rottweil Copper Unlimited sont celles qui présentent le moins de risques de ricochets.

COPPER UNLIMITED

En raison de leur masse réduite, les grenailles de fer conventionnelles sont toujours synonymes de contraintes eu égard aux distances de tir, au transfert d'énergie à l'impact et aux domaines d'application. Les nouvelles munitions sans-plomb Rottweil „Copper Unlimited“ offrent des performances remarquables, quasiment équivalentes à celles des munitions en plomb. Avec elles, la chasse aux petits gibiers est illimitée. Pourquoi ? Les cartouches Rottweil „Copper Unlimited“ contiennent des grenailles réalisées intégralement en cuivre. Le cuivre est plus lourd que l'acier et se déforme plus facilement. Le chasseur profite ainsi d'une portée étendue à 40 mètres et d'un transfert d'énergie augmenté de 15%. De plus les chances d'atteindre le gibier sont augmentées, car à poids de grenailles identiques la cartouche de grenailles en cuivre contient plus de grenailles. Par ailleurs la sécurité est considérablement améliorée lors des chasses en forêt ou en plaine, car la déformation supérieure du cuivre réduit les risques de ricochets. Les cartouches Rottweil „Copper Unlimited“ assurent des performances exceptionnelles, avec des vitesses maximales à la bouche (V2,5 m) pouvant atteindre 400 m/s. En bref, un transfert d'énergie maximal à l'impact, des portées de tir importantes et une correction de visée réduite pour les gibiers en mouvement.

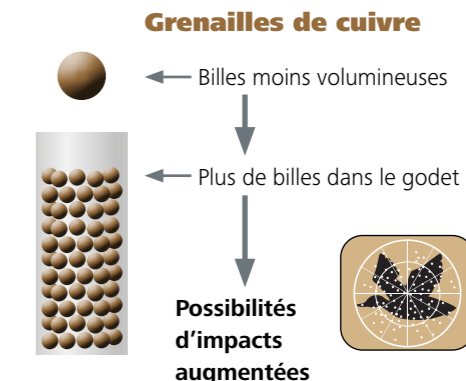
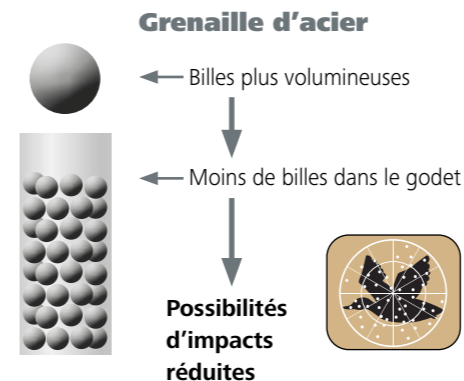

ROTTWEIL COPPER UNLIMITED 12/76 MAGNUM

Munition sans-plomb Magnum pour une performance maximale

Munition Magnum haute-performance à billes en cuivre, pour fusils éprouvés „billes d'acier“. Portées supérieures et meilleure létalité, par rapport aux cartouches Magnum à billes d'acier. Adaptée non seulement aux chasses en zones humides, mais aussi à la forêt et à la plaine.

- Etui synthétique noir
- Culot de 20 mm
- Bourre à jupe spécifique
- Billes en cuivre
- Charge maximale de billes
- max. 1050 bars

20,50 €

Calibre	N° de grenaille	Poids	Boîte de.	V 2,5 m
12/76 Magnum	n°4-6	40 g	10 pièces	375 m/s

Haute Performance



ROTTWEIL COPPER UNLIMITED 12/70

Maîtrise absolue des tirs rapides

Munition Magnum haute-performance à billes en cuivre, pour fusils éprouvés „billes d'acier“. Portées supérieures et meilleure létalité, par rapport aux cartouches Magnum à billes d'acier. Adaptée non seulement aux chasses en zones humides, mais aussi à la forêt et à la plaine.

- Etui synthétique noir
- Culot de 20 mm
- Bourre à jupe spécifique
- Billes en cuivre
- Particulièrement rapide (V2,5 = 400 m/s)
- max. 1050 bars

17,50 €

Calibre	N° de grenaille	Poids	Boîte de.	V 2,5 m
12/70	n°4-6	34 g	10 pièces	397 m/s

Haute Performance



N° d'article	Calibre	Diamètre des plombs en mm	N° de grenaille	Charge de grenaille en g	Boîte de	Prix en € / boîte	
ROTTWEIL PREMIUM LINE MUNITIONS A GRENAILLES EN CUIVRE							
ROTTWEIL COPPER UNLIMITED / DOUILLE SYNTHÉTIQUE NOIRE - CULOT 20 MM - BOURRE À JUPE - BOITE DE 10 / CAL 12/70 - 34G							
231 92 11	ROTTWEIL COPPER UNLIMITED	12/70	2,75	N° 6	34	10	17,50
231 92 12	ROTTWEIL COPPER UNLIMITED	12/70	3,0	N° 5	34	10	17,50
231 92 13	ROTTWEIL COPPER UNLIMITED	12/70	3,25	N° 4	34	10	17,50
ROTTWEIL COPPER UNLIMITED MAGNUM / DOUILLE SYNTHÉTIQUE NOIRE - CULOT 20 MM - BOURRE À JUPE - BOITE DE 10 / CAL 12/76 - 40G							
231 92 14	ROTTWEIL COPPER UNLIMITED MAGNUM	12/76	2,75	N° 6	40	10	20,50
231 92 15	ROTTWEIL COPPER UNLIMITED MAGNUM	12/76	3,0	N° 5	40	10	20,50
231 92 16	ROTTWEIL COPPER UNLIMITED MAGNUM	12/76	3,25	N° 4	40	10	20,50



Professional Line

Qualité exclusive pour chasseurs passionnés et exigeants

Avec sa ligne de cartouches Professional, Rottweil offre aux chasseurs passionnés une palette très variée de munitions qualitatives, aux performances fiables. Par leurs caractéristiques, ces cartouches s'adressent particulièrement au chasseur polyvalent et exigeant. Les

cartouches Rottweil de la ligne Professional, sont particulièrement adaptées pour la chasse devant soi et les utilisateurs d'armes fines ou anciennes.

ROTTWEIL TIGER BOURRE GRASSE

Conçue pour toutes les armes

Cette variante de la Rottweil Tiger propose la combinaison bourre grasse / disque en H avec un excellent rapport qualité / prix . Elle peut être tirée dans tous les fusils .

- Douille transparente en matière plastique
- Culot de 20 mm de haut
- Garniture en plastique
- Bourre Grasse / Disque en H
- Grenaille de plomb



7,50 €

Calibre	N° de grenaille	Charge	Boîte de	V 2,5 m
12/67,5	n° 6,7,8	32 g	10	380 m/s

ROTTWEIL TIGER DISPERSEUR

Adaptée pour les courtes distances

D'un excellent rapport qualité/prix, la version pour le tir à courte distance de la cartouche Rottweil Tiger est particulièrement appropriée pour la chasse en sous-bois ou au cullevé. La plus grande dispersion augmente les chances d'impact et préserve le gibier.

- Douille rouge en matière plastique
- Culot de 20 mm de haut
- Disque en H / bourre en fibre
- Grenaille de plomb
- Croisillon de dispersion en plastique



7,50 €

Calibre	N° de grenaille	Charge	Boîte de	V 2,5 m
16/67,5	n° 7-8	27 g	10	380 m/s

PLUS D'INFOS SUR INTERNET !

- Découvrez la munition la plus adaptée à votre chasse, grâce à notre conseiller-
- produit interactif. Connectez-vous sur
- <https://rws-munition.de/fr.html>

[rattweil-munitions.fr](https://rws-munition.de/fr.html)



N° d'article	Calibre	Diamètre des plombs en mm	N° de grenaille	Charge de grenaille en g	Boîte de	Prix en € / boîte	
ROTTWEIL PROFESSIONAL LINE CARTOUCHES À PLOMB							
ROTTWEIL TIGER DISPERSEUR / DOUILLE PLASTIQUE ROUGE - CULOT 20MM - BOITE DE 10 / CAL 12/67,5 - 27G							
223 36 06	ROTTWEIL TIGER DISPERSEUR	16/67,5	2,5	N° 7	27	10	7,50
223 35 92	ROTTWEIL TIGER DISPERSEUR	16/67,5	2,2	N° 8	27	10	7,50
ROTTWEIL TIGER BOURRE GRASSE / DOUILLE PLASTIQUE TRANSLUCIDE - CULOT 20MM - BOURRE GRASSE - BOITE DE 10 / CAL 12/67,5 - 32G							
211 60 22	ROTTWEIL TIGER BOURRE GRASSE	12/67,5	2,5	N° 7	32	10	7,50
211 60 30	ROTTWEIL TIGER BOURRE GRASSE	12/67,5	2,7	N° 6	32	10	7,50





N° d'article	Calibre	Diamètre des plombs en mm	N° de grenaille	Charge de grenaille en g	Boîte de	Prix en € / boîte
ROTTWEIL BASIC LINE CARTOUCHES À PLOMB						
ROTTWEIL SPECIAL 36 / DOUILLE PLASTIQUE VERTE – CULOT 16 MM – BOURRE À JUPE - BOITE DE 25 / CAL 12/70 - 36G						
231 68 64	ROTTWEIL SPECIAL 36	12/70	2,5	N° 7	36	25 14,50
231 68 65	ROTTWEIL SPECIAL 36	12/70	2,7	N° 6	36	25 14,50
231 68 66	ROTTWEIL SPECIAL 36	12/70	3,0	N° 5	36	25 14,50
231 68 67	ROTTWEIL SPECIAL 36	12/70	3,2	N° 4	36	25 14,50
231 68 68	ROTTWEIL SPECIAL 36	12/70	3,5	N° 3	36	25 14,50
231 68 69	ROTTWEIL SPECIAL 36	12/70	3,7	N° 2	36	25 14,50
231 68 70	ROTTWEIL SPECIAL 36	12/70	4,0	N° 1	36	25 14,50
ROTTWEIL SPECIAL F BOURRE GRASSE / DOUILLE PLASTIQUE VERTE - CULOT 12 MM - BOURRE GRASSE – BOITE DE 25 / CAL 12/67,5 - 32G						
231 68 73	ROTTWEIL SPECIAL 12 F	12/67,5	2,2	N° 8	32	25 13,00
231 68 74	ROTTWEIL SPECIAL 12 F	12/67,5	2,5	N° 7	32	25 13,00
231 68 75	ROTTWEIL SPECIAL 12 F	12/67,5	2,7	N° 6	32	25 13,00
231 68 76	ROTTWEIL SPECIAL 12 F	12/67,5	3,0	N° 5	32	25 13,00
231 68 77	ROTTWEIL SPECIAL 12 F	12/67,5	3,2	N° 4	32	25 13,00
ROTTWEIL SPECIAL F BOURRE GRASSE / DOUILLE PLASTIQUE VERTE - CULOT 12 MM - BOURRE GRASSE – BOITE DE 25 / CAL 16/67,5 - 27G						
231 47 12	ROTTWEIL SPECIAL 16 F	16/67,5	2,2	N° 8	27	25 13,00
231 68 78	ROTTWEIL SPECIAL 16 F	16/67,5	2,5	N° 7	27	25 13,00
231 68 79	ROTTWEIL SPECIAL 16 F	16/67,5	2,7	N° 6	27	25 13,00
231 68 80	ROTTWEIL SPECIAL 16 F	16/67,5	3,0	N° 5	27	25 13,00
ROTTWEIL SPECIAL F BOURRE GRASSE / DOUILLE PLASTIQUE VERTE - CULOT 20 MM - BOURRE GRASSE – BOITE DE 25 / CAL 20/67,5 - 26G						
231 68 81	ROTTWEIL SPECIAL 20 F	20/67,5	2,5	N° 7	26	25 13,00
231 68 82	ROTTWEIL SPECIAL 20 F	20/67,5	2,7	N° 6	26	25 13,00
231 86 44	ROTTWEIL SPECIAL 20F	20/67,5	3,2	N° 4	26	25 13,00

Basic Line

Cartouches de chasse polyvalentes à composants standards

Les cartouches Rottweil Basic Line sont les munitions idéales pour les chasseurs qui consomment de grandes quantités de cartouches, car elles offrent un rapport qualité-prix exceptionnel. Le prix avantageux est obtenu par l'emploi de composants standards moins

chers. Néanmoins ces cartouches remplissent parfaitement leur tâche, garantissent une bonne couverture et des résultats de bon niveau. Elles sont parfaites pour les chasses intensives.

ROTTWEIL SPECIAL 36

Charge élevée à prix contenu

Pour les chasseurs très soucieux des prix, cette cartouche de chasse avec un culot de 16 mm et une forte charge constitue une alternative qui fait peu de concessions à la qualité. Le prix avantageux résulte de l'utilisation de composants meilleur marché pour son élaboration.

- Douille vert foncé en matière plastique PE
- Culot de 16 mm de haut
- Bourre en godet
- Grenaille de plomb



14,50 €

Calibre	N° de grenaille	Charge	Boîte de.	V 2,5 m
12/70	n° 1-7	36 g	25	380 m/s

ROTTWEIL SPECIAL 12 F, 16 F, 20 F

La cartouche d'ouverture par excellence

Cette gamme de cartouches de chasse offre un large choix de numéros de plomb dans les trois calibres. L'accent a été mis sur les grains les plus fins. La bourre en fibre – en lien avec le disque en H – entraîne une dispersion particulièrement régulière sur une surface importante et un excellent rendement de la gerbe.

- Douille verte en matière plastique, douille jaune en matière plastique pour le calibre 20
- Calibre 12: culot de 12 mm de haut
- Calibre 16 et 20: culot de 8 mm de haut
- Disque en H /bourre en fibre
- Grenaille de plomb



à partir de 13,00 €

Calibre	N° de grenaille	Charge	Boîte de.	V 2,5 m
12/67,5	n° 4-8	32 g	25	380 m/s
16/67,5	n° 5-8	27 g	25	375 m/s
20/67,5	n° 4, 6-7	26 g	25	375 m/s





Extra Line

Produits de pointe pour chasses très spécifiques

Les cartouches Extra Line sont des produits de pointe, prévus pour des chasses très spécifiques. Les balles fusil destinées à la chasse au sanglier, sont redoutables de précision et d'une qualité hors du commun. Concernant les chevrotines Extra Line, elles sont idéales pour les tirs à courte distance dans la végétation épaisse, mais sont réservées aux pays où leur utilisation est autorisée. Extra Line – un extra en sécurité, un extra en performance.

N° d'article	Calibre	Diamètre des plombs en mm	N° de grenaille	Charge de grenaille en g	Boîte de	Prix en € / boîte
ROTTWEIL EXTRA LINE CARTOUCHES À BALLE DE FUSIL						
ROTTWEIL EXACT MAGNUM / DOUILLE TRANSLUCIDE - CULOT 20MM - BOITE DE 5						
2317466	ROTTWEIL EXACT Magnum	12/76		32	5	9,50
2317155	ROTTWEIL EXACT Magnum	12/70		32	5	7,95
2317054	ROTTWEIL EXACT Magnum	20/76		26	5	7,95
ROTTWEIL EXACT / DOUILLE TRANSLUCIDE - CULOT 20MM - BOITE DE 10						
2317154	ROTTWEIL EXACT	12/67,5		32	10	14,50
2317531	ROTTWEIL EXACT	16/67,5		29	10	14,50
2317051	ROTTWEIL EXACT	12/70		32	10	14,50
2317052	ROTTWEIL EXACT	16/70		29	10	14,50
2317053	ROTTWEIL EXACT	20/70		26	10	14,50

EXACT

Pour une précision redoutable

Le tir du grand gibier au canon lisse, exige une grande précision. L'animal doit pouvoir être tiré jusqu'à une cinquantaine de mètres et sans nécessiter de recherche au sang. La balle fusil Rottweil EXACT est très équilibrée,

ce qui en fait la balle fusil la plus précise que Rottweil n'ait jamais fabriquée jusqu'alors. De plus elle offre une alternative économique aux balles traditionnelles.

PLUS PRÉCISE

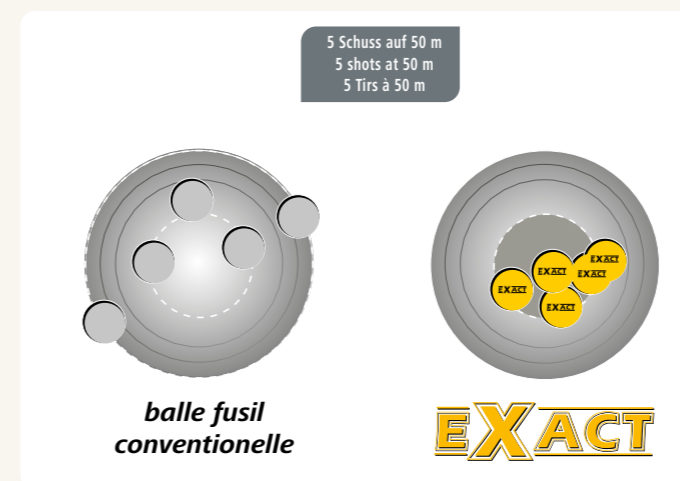

PLUS DE VITESSE

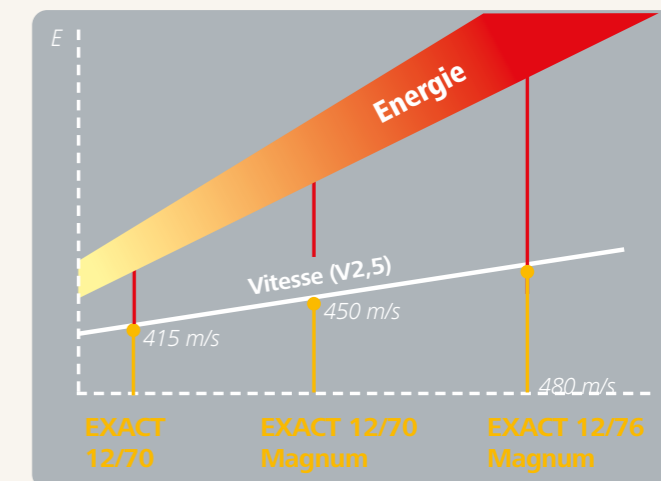

ROTTWEIL EXACT MAGNUM

Meilleure performance, plus d'énergie

Les modèles Magnum de la cartouche Rottweil EXACT, délivrent plus d'énergie à l'impact. La puissance d'arrêt sur le sanglier, en est sensiblement améliorée.

En raison de leur vitesse plus importante, les cartouches Magnum permettent de réduire la correction appliquée lors d'un tir sur du gibier en mouvement, ce qui réduit considérablement les loupés lors des chasses en battue.

- Douille transparente en matière plastique
- Calibre 12: culot de 20 mm, plastique blanc
- Calibre 20: culot de 16 mm, plastique jaune
- avec technologie Gualandi



à partir de **7,95 €**

Calibre	Poids de la balle	Boîte de	V 2,5 m
12/76 Magnum	32 g	5	480 m/s
12/70 Magnum	32 g	5	450 m/s
20/76 Magnum	26 g	5	455 m/s

ROTTWEIL EXACT

Précision redoutable

La balle fusil de dernière génération. Rottweil EXACT: son nom en dit long. Le développement de cette munition, est le fruit d'une collaboration avec Gualandi, le très célèbre fabricant de balles.

- Douille transparente en matière plastique
- Calibre 12: culot de 20 mm, plastique blanc
- Calibre 16: culot de 16 mm, plastique blanc
- Calibre 20: culot de 16 mm, plastique jaune
- avec technologie Gualandi



à partir de **14,30 €**

Calibre	Poids de la balle	Boîte de	V 2,5 m
12/70	32 g	10	415 m/s
12/67,5	32 g	10	415 m/s
16/70	29 g	10	420 m/s
16/67,5	29 g	10	420 m/s
20/70	26 g	10	415 m/s

Rottweil® GAME EDITION



CONÇUES POUR RÉPONDRE AUX EXIGENCES DE CHAQUE GIBIER.

Les ROTTWEIL GAME EDITION ont été conceptualisées en prenant compte des distances de tir habituelles de chaque gibier, leur poids et leur taille pour que le compromis entre la distribution de la gerbe et la puissance de la cartouche soit parfait et apporte un supplément d'énergie.

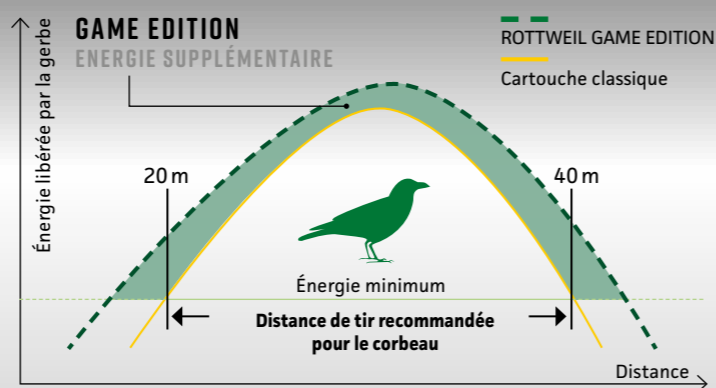

Munitions de catégorie C

Distributeur Ruag Ammotec France
47 avenue des Genottes BP 78307 Cergy, 95803 CERGY PONTOISE CEDEX
Tél. : 33.(0)1.34.35.15.90 / Email: info.fr.ammotec@ruag.com / www.ruag-ammotec.fr

Rottweil est une marque déposée de RUAG Ammotec, une entreprise du groupe RUAG.

NOUVEAU

**EXACT
GREEN**

Sans-plomb
GREEN™
lead-free

30% Energie en plus, 100% sans plomb !

Dans plusieurs régions d'Europe, il est maintenant imposé que seul les munitions sans plombs doivent être utilisées pour la chasse.

Néanmoins, les nouvelles cartouches ROTTWEIL sans plomb EXACT GREEN sont bien plus qu'une alternative écologique aux balles en plomb. Plus important, Les cartouches ROTTWEIL EXACT GREEN apportent plus d'énergie que les chargements ordinaires en plomb. C'est pourquoi cette balle en étain peut être utilisé même avec une arme non éprouvées billes d'acier.

Deux variantes sont proposées en calibre 12/70 :

- La première avec des normes de pression standard, pouvant être utilisée dans tous les fusils
- La seconde avec un chargement magnum (max 1050bar) pour les fusils éprouvés magnum



ROTTWEIL EXACT GREEN MAGNUM

30% Energie en plus

Le Chargement Magnum qui en sortie de canon atteint la vitesse de 565m/s délivre la pouvoir d'arrêt le plus important et nécessite moins d'avance sur le gibier en mouvement.

- Étui transparent en polyéthylène et 20mm de laiton
- Balle au coloris argenté en étain de 25g
- Bourre verte en plastique
- Pour fusils éprouvé magnum



Convient à des fusils sans épreuve billes d'acier

19,50 €

Calibre	Poids de la balle	Boîte de	V 2.5 m
12/70 Magnum	25 g	5	565 m/sec

ROTTWEIL EXACT GREEN

Le sans plomb, pour tous les fusils

Cette munition à chargement standard, dispose d'une vitesse en sortie de canon de 515 m/sec et peut être utilisée dans une arme standard chamberée 70mm. Elle délivre 20% d'énergie en plus par rapport à une balle plomb classique.

- Étui transparent en polyéthylène et 20mm de laiton
- Balle au coloris argenté en étain de 25g
- Bourre verte en plastique
- Convient à des fusils sans épreuves billes d'acier



Convient à des fusils sans épreuve billes d'acier

18,50 €

Calibre	Poids de la balle	Boîte de	V 2.5 m
12/70	25 g	5	515 m/sec

N° d'article	Calibre	Diamètre des plombs en mm	N° de grenaille	Charge de grenaille en g	Boîte de	Prix en € / boîte
241 40 66	12/70			25	5	19,50
241 40 65	12/70			25	5	18,50

ROTTWEIL EXTRA LINE CARTOUCHES À BALLE DE FUSIL

ROTTWEIL EXPRESS (CHEVROTINE)

Spécialement développées pour des chasses spécifiques

Ces cartouches sont conçues pour la chasse des ongulés dans les pays où leur emploi est autorisé. L'utilisation de chevrotine peut être judicieuse surtout à courte distance et dans certains types de biotopes (p. ex. les broussailles épaisses).

- Douille transparente en matière plastique
- Culot de 20 mm de haut
- Disque en H / bourre en fibre
- Plombs de chevrotine

à partir de **13,50 €**

Calibre	N° de grenaille	Charge	Boîte de	V 2,5 m
12/67,5	9 – 12 – 27 – 43 70 grains	28,5-38g	10	390 m/s - 415 m/s
16/67,5	9 grains	22 g	10	415 m/s

ROTTWEIL BRENNEKE MAGNUM

Une charge lourde pour un effet optimal

Grâce à la balle lourde „Argent“, cette cartouche transfère une énergie élevée dans le corps du gibier. La précision des tirs provenant de canons lisses est également bonne pour toutes les variantes de chokes. L'utilisation de cette cartouche magnum n'est possible que dans les fusils chambrés à 76.

- Douille transparente en matière plastique
- Culot de 20 mm de haut
- Balle de fusil original Brenneke (argent) avec partie arrière en matière plastique

**13,50 €**

Calibre	Poids de la balle	Boîte de	V 2,5 m
12/76 Magnum	39 g / 600 gr	5	420 m/s

ROTTWEIL PETIT CALIBRE

Cartouches à plomb

Pour la chasse devant soi et le très petit gibier migrateur. Egalement bien adaptées au contrôle des nuisibles. Le choix des fins tireurs amateurs d'armes légères et pour l'initiation au tir.

- Douille plastique rouge
- Culot laiton
- Bourre à jupe
- Grenaille de plomb

à partir de **14,50 €**

Calibre	Charge	n° de grenaille	Boîte de
12 mm	8 g	4-6 à 10	25
14 mm	15 g	6-7-8	25
28/70	21 g	4-7	25

**ROTTWEIL BRENNEKE CLASSIC**

L'universelle !

Cartouche de chasse classique avec balle Brenneke à bourre feutre pouvant être utilisée de manière universelle jusqu'à 50 m et utilisée avec tous les fusils courants.

- Douille transparente en matière plastique
- Calibre 12: culot de 20 mm de haut
- Calibre 20: culot de 16 mm
- Balle de fusil original Brenneke (Classic)
- avec bourre en feutre
- Disque en H

à partir de **20,95 €**

Calibre	Poids de la balle	Boîte de	V 2,5 m
12/70	31,5 g	490 gr	10 415 m/s
12/67,5	31,5 g	490 gr	10 415 m/s
20/67,5	24 g	370 gr	10 410 m/s

**ROTTWEIL BRENNEKE CLASSIC MAGNUM**

Projectile rapide pour chasses fructueuses

Grâce à un plus haut dosage de poudre (=charge magnum), cette cartouche atteint une plus grande vitesse et apporte plus d'énergie terminale grâce à cette augmentation de performance. La précision est également bonne avec tous les chokes des canons lisses.

- Douille transparente en matière plastique
- culot de 20 mm de haut
- Balle de fusil original Brenneke (classique) avec bourre en feutre
- Disque en H
- Uniquement pour les fusils éprouvés à 1370 bar

12,00 €

Calibre	Poids de la balle	Boîte de	V 2,5 m
12/70 Magnum	31,5 g / 490 gr	5	435 m/s

**ROTTWEIL .410 MAG.**

pour les fins tireurs

Pour la chasse devant soi et le très petit gibier migrateur. Egalement bien adaptées au contrôle des nuisibles. Le choix des fins tireurs amateurs d'armes légères et pour l'initiation au tir.

- Douille plastique rouge
- Culot laiton
- Bourre à jupe
- Grenaille de plomb

à partir de **17,50 €**

Calibre	Charge	n° de grenaille	Boîte de
.410 Mag	19 g	4, 6 à 9	25



N° d'article	Calibre	Diamètre des plombs en mm	N° de grenaille	Charge de grenaille en g	Boîte de	Prix en € / boîte
ROTTWEIL EXTRA LINE CARTOUCHES À CHEVROTINE						
ROTTWEIL EXPRESS (CHEVROTINE) / DOUILLE PLASTIQUE TRANSPARENTE - CULOT 20MM - BOITE DE 10 / CAL 12/67,5						
231 68 84	ROTTWEIL EXPRESS (CHEVROTINE)	12/67,5	4,5	70	38	10 13,50
231 68 85	ROTTWEIL EXPRESS (CHEVROTINE)	12/67,5	5,0	43	35	10 13,50
231 68 86	ROTTWEIL EXPRESS (CHEVROTINE)	12/67,5	6,2	27	38	10 13,50
231 68 87	ROTTWEIL EXPRESS (CHEVROTINE)	12/67,5	7,4	12	28,5	10 13,50
231 68 88	ROTTWEIL EXPRESS (CHEVROTINE)	12/67,5	8,6	9	33	10 13,50
ROTTWEIL EXPRESS (CHEVROTINE) / DOUILLE PLASTIQUE TRANSPARENTE - CULOT 20MM - BOITE DE 10 / CAL 16/67,5						
231 68 89	ROTTWEIL EXPRESS (CHEVROTINE)	16/67,5	7,4	9	22	10 13,50
ROTTWEIL EXTRA LINE CARTOUCHES À BALLE DE FUSIL						
ROTTWEIL ORIGINAL BRENNEKE / DOUILLE TRANSLUCIDE - CULOT 20MM - BOITE DE 5 ET						
231 68 90	ROTTWEIL BRENNEKE MAGNUM	12/76			39	5 13,50
231 68 91	ROTTWEIL BRENNEKE Classic MAGNUM	12/70			31,5	5 12,00
ROTTWEIL BRENNEKE / DOUILLE TRANSLUCIDE - CULOT 20MM - BOITE DE 10						
231 68 92	ROTTWEIL BRENNEKE	12/70			31,5	10 20,95
231 68 93	ROTTWEIL BRENNEKE	12/67,5			31,5	10 21,50
231 68 97	ROTTWEIL BRENNEKE	20/67,5			24	10 21,50
ROTTWEIL EXTRA LINE CARTOUCHES À PLOMB						
ROTTWEIL CAL. 12 MM / DOUILLE PLASTIQUE ROUGE						
04 97 04	ROTTWEIL Cal. 12 mm	12 mm	3,2	N° 4	8	25 14,50
04 97 06	ROTTWEIL Cal. 12 mm	12 mm	2,7	N° 6	8	25 14,50
04 97 07	ROTTWEIL Cal. 12 mm	12 mm	2,5	N° 7	8	25 14,50
04 97 08	ROTTWEIL Cal. 12 mm	12 mm	2,2	N° 8	8	25 14,50
04 97 09	ROTTWEIL Cal. 12 mm	12 mm	2,0	N° 9	8	25 14,50
04 97 10	ROTTWEIL Cal. 12 mm	12 mm	1,7	N°10	8	25 14,50
ROTTWEIL CAL. 14 MM / DOUILLE PLASTIQUE ROUGE						
04 98 04	ROTTWEIL Cal. 14 mm	14mm	3,2	N° 4	15	25 15,95
04 98 06	ROTTWEIL Cal. 14 mm	14 mm	2,7	N° 6	15	25 15,95
04 98 07	ROTTWEIL Cal. 14 mm	14 mm	2,5	N° 7	15	25 15,95
04 98 08	ROTTWEIL Cal. 14 mm	14 mm	2,2	N° 8	15	25 15,95
ROTTWEIL .410 Mag. / DOUILLE PLASTIQUE ROUGE						
04 99 04	ROTTWEIL .410 Mag. NOUVEAU	36/76(.410 Mag.)	3,2	N° 4	19	25 17,50
04 99 06	ROTTWEIL .410 Mag.	36/76(.410 Mag.)	2,7	N° 6	19	25 17,50
04 99 07	ROTTWEIL .410 Mag.	36/76(.410 Mag.)	2,5	N° 7	19	25 17,50
04 99 08	ROTTWEIL .410 Mag.	36/76(.410 Mag.)	2,2	N° 8	19	25 17,50
04 99 09	ROTTWEIL .410 Mag.	36/76(.410 Mag.)	2,0	N° 9	19	25 17,50
ROTTWEIL Cal. 28/70 / DOUILLE PLASTIQUE ROUGE						
2318576	ROTTWEIL Cal. 28/70	28/70	3,2	N° 4	21	25 16,80
2318574	ROTTWEIL Cal. 28/70	28/70	2,5	N° 7	21	25 16,80

Steel Line

Cartouches à grenailles de fer pour les chasseurs soucieux de l'environnement



L'utilisation du plomb pour la chasse dans les zones humides, est un sujet qui suscite de vives discussions en Europe depuis des années. En effet, la dispersion de plomb dans les zones humides représente un danger d'intoxication pour tous les oiseaux d'eau et en particulier les canards de surface. En France, l'utilisation de grenaille de plomb est interdite pour la chasse en zones humides. Tout contrevenant peut se voir infliger une très forte amende. Armes anciennes, grandes et petites distances de tir, puissances variables : Rottweil dispose d'une gamme très large de munitions sans plomb, capables de s'adapter à toutes les attentes et à tous les modes de chasse.

N° d'article	Calibre	Diamètre des plombs en mm	N° de grenaille	Charge de grenaille en g	Boîte de	Prix en € / boîte
ROTTWEIL STEEL LINE CARTOUCHES À GRENAILLES DE FER DOUX						
ROTTWEIL STEEL GAME MAGNUM Uniquement pour fusils éprouvés acier						
ROTTWEIL STEEL GAME MAGNUM / DOUILLE PLASTIQUE NOIRE - CULOT DE 20 MM - BOITE DE 10						
231 69 07	ROTTWEIL STEEL GAME MAGNUM	12/76	3,75	N° 2	36	10 7,95
231 69 08	ROTTWEIL STEEL GAME MAGNUM	12/76	4,50	N° 2/0	36	10 7,95
ROTTWEIL STEEL GAME HV Uniquement pour fusils éprouvés acier						
ROTTWEIL STEEL GAME HV / DOUILLE PLASTIQUE ARGENTÉE - CAL 12/70 - CULOT DE 20MM - BOITE DE 25						
231 69 09	ROTTWEIL STEEL GAME HV	12/70	3,00	N° 5	32	25 16,50
231 69 10	ROTTWEIL STEEL GAME HV	12/70	3,25	N° 4	32	25 16,50
231 69 11	ROTTWEIL STEEL GAME HV	12/70	3,5	N° 3	32	25 16,50
231 69 12	ROTTWEIL STEEL GAME HV	12/70	3,75	N° 2	32	25 16,50
ROTTWEIL STEEL GAME HV / DOUILLE PLASTIQUE JAUNE - CULOT DE 16MM - BOITE DE 10						
231 69 15	ROTTWEIL STEEL GAME HV	20/70	3,25	N° 4	24	10 6,95
ROTTWEIL STEEL GAME Pour fusils normalement éprouvés						
ROTTWEIL STEEL GAME / DOUILLE PLASTIQUE ARGENTÉE - CULOT DE 20 MM - BOITE DE 25						
231 69 18	ROTTWEIL STEEL GAME	12/70	2,6	N° 6 1/2	32	25 15,50
231 69 19	ROTTWEIL STEEL GAME	12/70	3,0	N° 5	32	25 15,50
231 69 20	ROTTWEIL STEEL GAME	12/70	3,25	N° 4	32	25 15,50
ROTTWEIL STEEL GAME / DOUILLE PLASTIQUE ROUGE - CULOT DE 16MM - BOITE DE 10						
231 73 14	ROTTWEIL STEEL GAME	16/67,5	3,0	N° 5	26	10 6,50
231 75 39	ROTTWEIL STEEL GAME	16/67,5	2,6	N° 6 1/2	26	10 6,50
231 59 85	ROTTWEIL STEEL GAME	20/70	2,3	N° 7 3/4	24	10 6,50
231 69 22	ROTTWEIL STEEL GAME	20/70	2,6	N° 6 1/2	24	10 6,50
ROTTWEIL STEEL GAME SPEED 28 Pour fusils normalement éprouvés						
ROTTWEIL STEEL GAME SPEED 28 / DOUILLE PLASTIQUE ARGENTÉE - CULOT DE 20 MM - BOITE DE 25						
231 69 78	ROTTWEIL STEEL GAME SPEED 28 NOUVEAU	12/70	2,7	N° 6	28	25 14,50
231 69 80	ROTTWEIL STEEL GAME SPEED 28	12/70	3,0	N° 5	28	25 14,50
231 69 81	ROTTWEIL STEEL GAME SPEED 28	12/70	3,25	N° 4	28	25 14,50

ROTTWEIL STEEL GAME MAGNUM

Sans plomb pour longues distances



Cette cartouche, chargée avec de la grenaille de fer doux aux normes C.I.P, se distingue par une forte charge et a été tout particulièrement conçue pour la chasse du petit gibier dans les zones sensibles, p.ex. les plans d'eau dans lesquels la grenaille de plomb n'est pas autorisée. Elle garantit ainsi une densité de gerbe importante, particulièrement à grandes distances.

- Douille noir en matière plastique
- Culot de 20 mm de haut
- Bourre à godet spéciale
- Grenaille de fer doux
- Ecologique / adaptée au gibier d'eau



7,95 €

Calibre	N° de grenaille	Charge	Boîte de	V 2,5 m
12/76 Magnum Haute Performance	n° 2 n° 2/0	36 g 35 g	10	380 m/s

ROTTWEIL STEEL GAME HV

Grenaille d'acier haute vitesse



Cette cartouche Hautes Performances contenant de la grenaille de fer doux conforme aux directives de la C.I.P. se distingue de la Rottweil Steel Game par sa vitesse plus élevée. Elle libère une énergie plus élevée au moment de l'impact, particulièrement à grandes distances. La Rottweil Steel Game HV – HV = Haute Vitesse – à grenaille de fer doux qualifiée est particulièrement écologique et adaptée au gibier d'eau.

- Cal. 12: douille en matière plastique de couleur argentée
- Cal. 20: douille en matière plastique jaune
- Cal. 12: culot de 20mm de haut
- Cal. 20: culot de 16mm de haut
- Bourre à godet spéciale
- Grenaille de fer doux
- Vitesse très élevée (HV)
- Ecologique / adaptée au gibier d'eau



à partir de **6,95 €**

Calibre	N° de grenaille	Charge	Boîte de	V 2,5 m
12/70 Haute Performance	n° 2,4,5	32 g	25	400 m/s
20/70 Haute Performance	n° 4	24 g	10	400 m/s

ROTTWEIL STEEL GAME

Sans plomb pour les zones sensibles



Cette cartouche contenant de la grenaille de fer doux, conformément aux directives de la C.I.P. a été développée spécialement pour la chasse dans les zones humides et celles où la grenaille de plomb n'est pas autorisée. Elle est utilisable dans tous les fusils éprouvés à 960 bars. La cartouche est adaptée à toutes les armes éprouvées à l'épreuve standard (pression maximale de la cartouche 740 bars).

- Cal 12+16: douille en matière plastique de couleur argentée
- Cal 20: douille en matière plastique jaune
- Cal. 12: culot de 20 mm de haut
- Cal. 16+20: culot de 16 mm de haut
- Bourre à godet spéciale
- Grenaille de fer doux
- Ecologique / adaptée au giber d'eau



à partir de **6,50 €**

Calibre	N° de grenaille	Charge	Boîte de	V 2,5 m
12/70 Standard	n° 4, 6 1/2	32 g	25	375 m/s
16/67,5 Standard	n° 6 1/2	26 g	10	370 m/s
20/70 Standard	n° 6 1/2, 7 3/4	24 g	10	380 m/s

ROTTWEIL STEEL GAME SPEED 28

Rapide, légère et écologique



La cartouche „Speed 28“ à grenailles de fer fait partie de la gamme Steel Game, elle est légère et rapide. Avec 425m/s la vitesse à la bouche est très élevée (V2,5), ce qui nécessite une correction de tir moindre sur du gibier en mouvement. Autre avantage, la cartouche Steel Game „Speed 28“ peut être utilisée dans des fusils non éprouvés billes d'acier, peu importe le type de chokes. La cartouche idéale pour le gibier d'eau de petite et moyenne taille (par ex. sarcelle d'hiver).

- Douille plastique de couleur argent
- Culot de 20mm
- Jupe spécifique
- Charge en grenailles de fer légère et rapide de 28g
- Neutre pour l'environnement / idéale pour le gibier d'eau



à partir de **14,50 €**

Calibre	N° de grenaille	Charge	Boîte de	V 2,5 m
12/70 Standard	n° 4,5,6 1/2	28 g	25	425 m/s



produit	N° d'article	Calibre / aptitude	Boîte de	Prix en / boîte	
MUNITION D'ENTRAÎNEMENT RWS					
	Flobert entrainement	213 22 57	4 mm M20	100	45,00
MUNITIONS À PERCUSSION CENTRALE POUR REDUCTEUR					
	sans balle	213 16 41	4 mm court	100	sur demande
	avec balle n° 7	213 16 76	4 mm court	100	37,00
	sans balle	213 16 68	4 mm long	100	sur demande
	sans balle plus	231 76 96	4 mm long	100	sur demande
	avec balle n° 7	213 16 84	4 mm long	100	37,00
MUNITIONS RWS FLOBERT					
	Flobert balle ronde	231 93 55	.22/6 mm	150	42,00
	Flobert-balle (bosquette)	231 93 56	.22/6 mm	150	44,00
	RWS .22 bosquettes	213 04 75	.22/6 mm	150	24,00
	9 mm balle conique	2131005	9 mm	50	36,00
	Flobert-balle arrondie	213 09 98	9 mm	50	32,00
		231 36 97	9mm double charge N° 8	50	21,00
CARTOUCHES À BLANC GECO					
		*231 86 31	6 mm Flobert à blanc	100	16,00
		*231 86 30	.22 long à blanc	50	13,00
		*231 73 19	8 mm à blanc	50	25,00
		*231 73 22	9 mm PA à blanc	50	26,00
	avec effet de flash	*231 76 95	9 mm PA à blanc Super Flash	25	19,00
		*231 86 38	9 mm R à blanc (SP-RK)	50	21,00
		*231 75 08	9 mm R à blanc, N380	50	18,00
CARTOUCHE RWS POUR ANESTHÉSIE HYPODERMIQUE					
	pour animaux de petite taille	*231 74 26	9x17 mm vert	50	34,00
	pour taureaux et boeufs	*231 74 28	9x17 mm bleu	50	34,00
	pour animaux de très grande taille	*231 74 27	9x17 mm rouge	50	34,00

Munitions de catégorie D1, les produits marqués (*) sont libres à la vente (catégorie D2).

Attention – Danger d'incendie ou de projection. – Tenir à l'écart de la chaleur, des surfaces chaudes, des étincelles, des flammes nues et de toute autre source d'inflammation. Ne pas fumer.



LE RECHARGEMENT DES MUNITIONS

La munition qui fait la différence

Le rechargement des munitions, est une pratique permettant aux tireurs et aux chasseurs de s'offrir un véritable service sur mesure en matière de tir. Le simple fait de pouvoir réaliser une munition qui correspond exactement à ses besoins, en utilisant des composants de très haut niveau, est déjà un avantage incomparable pour ceux qui pratiquent le rechargement. Bien entendu, chaque tir permet en plus de réaliser des économies substantielles et d'acquérir une bonne expérience dans le domaine des armes et des munitions.



no. d'article	no. d'amorce	Ø mm	Designation	Aptitude	Designation Anglaise	Conditionnement unitaire	Conditionnement de vente	Prix en € / boîte
AMORCES RWS À ENCLUME (boxer) SINOXID (en distributeur)								
210 22 50	4031	4,45	Pour munitions de petits calibres destinées aux revolvers et pistolets	Boxer 6,35-357 mag	Small Pistol	250	2500	28,20
210 30 60	4047	4,45	Pour munitions Magnum de petits calibres destinées aux revolvers et pistolets	Boxer 6,35-357 mag	Small Pistol Magnum	250	2500	23,90
210 23 15	5337	5,33	Pour munitions de gros calibres destinées aux revolvers et pistolets	Boxer	Large Pistol	250	2500	32,00
210 22 85	4033	4,45	Pour munitions de petits calibres destinées aux carabines	Boxer 22H-222R-30M1	Small Rifle	250	2500	29,40
210 23 58	5341	5,33	Pour munitions de gros calibres destinées aux carabines	Boxer Carabines normales	Large Rifle	250	2500	25,60
210 23 90	5333	5,33	Pour munitions Magnum de gros calibres destinées aux carabines	Boxer Carabines mag	Large Rifle Magnum	250	2500	29,40

AMORCES RWS À ENCLUME (boxer) SINTOX – SANS MÉTAUX LOURDS (en distributeur) GreenFire Technology

231 56 19	4066	4,45	Pour munitions de petits calibres destinées aux revolvers et pistolets	Boxer SINTOX	Small Pistol	250	2500	26,40
-----------	------	------	--	--------------	--------------	-----	------	--------------

AMORCES RWS BERDAN SINOXID (EN BOÎTE)

210 43 34	4506	4,50	Pour munitions de petits calibres destinées aux revolvers et pistolets	Berdan 6,35-7,65	Small Pistol	250	2000	18,50
210 43 50	4521	4,50	Pour munitions de petits calibres destinées aux revolvers et pistolets	Berdan 9mm Para	Small Pistol	250	2000	18,50
210 43 85	5005	5,00	Pour munitions de gros calibres destinées aux revolvers et pistolets	Berdan	Large Pistol	250	2000	18,50
210 44 23	5620	5,50	Pour munitions de gros calibres destinées aux carabines	Berdan Carabine 6,5 - 9,3	Large Rifle	250	2000	19,40

AMORCES Poudre NOIRE RWS SINOXID (en boîte ronde)

231 93 54	1075	4,47	Amorces poudre noire cannelées	Poudre Noire Revolver		250	2500	20,50
231 93 53	1075+	4,47	Amorces poudre noire cannelées renforcées	Poudre Noire Fusil		250	2500	20,50
210 38 93	1218	5,90	Amorces poudre noire 6 ailettes	Poudre Noire Fusil 6 ailettes		200	1000	32,10
231 93 57	1081	6,12	Amorces poudre noire 4 ailettes	Poudre Noire Fusil 4 ailettes		200	1000	18,00

AMORCES CHASSE RWS SINOXID (en distributeur)

210 14 91	7213 (209S)	6,17	Amorce Medium 209 S	cartouches de chasse		100	1000	20,30
210 16 88	7002	5,68	Amorce type VI	Cartouches de chasse		100	1000	53,30

Ces produits sont en vente libre



Schéma en coupe

- ① Enclumette, ② Couche de vernis, ③ Produit de mise au feu

3.. 2.. 1.. FEU

Les amorces sont également soumises à un contrôle qualité extrêmement rigoureux. La production de l'amorce s'effectue sur une ligne de fabrication ultra moderne installée il y a quelques années. Elle se déroule en plusieurs étapes: estampage, étirage de la coupelle, introduction du composé d'amorçage, séchage, pressage et insertion de l'enclumette, le tout accompagné de contrôles qualité automatiques et intégrés. Des contrôles optoélectroniques ultra modernes permettent de détecter toute anomalie de construction et de vérifier le respect des cotes. La sensibilité d'allumage de nos amorces est réglée de telle sorte que l'allumage ait lieu dans 100% des cas lorsque l'impact du percuteur de l'arme est suffisamment profond et centré.

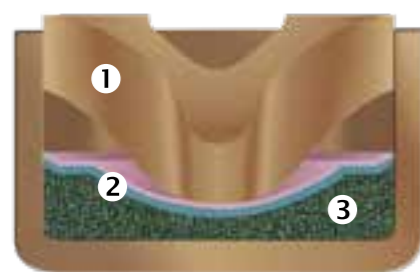
NOUVEAU



DOUILLES

Nouveau Packaging pratique - Nouveaux prix attractifs

La douille est le coeur de la cartouche

Précision des dimensions, sécurité et rechargement multiples ne sont que quelques-uns des critères que le rechargeur consciencieux devrait exiger d'une douille afin d'atteindre une performance maximale. Les douilles RWS offrent tout ce qu'il y a de plus sérieux en la matière.

Cela se reflète dans le grand nombre de fois qu'une douille RWS peut être rechargée. Avec les douilles RWS, le rechargement est non seulement amusant, mais est également économiquement intéressant.

Plus de confort pour ceux qui rechargent

La qualité Premium des douilles RWS n'est pas seulement évidente sur le produit lui-même mais se reflète aussi sur le nouveau packaging.

Les avantages du nouveau packaging en quelques points:

- Boîte en carton avec tiroir coulissant
- Accès facile aux douilles, même avec des boîtes empilées les unes aux autres.
- les produits sont protégés par un joint perforé
- 2 espaces réservés aux données de rechargement actuelles
- Le calibre est visible même avec des boîtes empilées les unes aux autres.
- Règle avec échelles métriques (cm) et impériales (pouces)
- Tableau avec facteurs de conversion pour convertir les données métriques et impériales et vice versa



Les avantages des douilles RWS en quelques points :

- Recalibrage facile et précis grâce au laiton doux à la bouche de la douille
- Étanchéité parfaite et ajustement dans la chambre grâce à un matériau en laiton flexible
- Réutilisation maximale avec performances cohérentes grâce aux exigences les plus élevées sur les matières premières et un processus de formage et de recuit optimisé
- Meilleure précision de la cartouche comme la plus basse tolérance d'épaisseur de paroi permettant un chargement uniforme
- Sécurité maximale et fonction fiable grâce au laiton très dur à la base
- Amorçage multiple facile possible en raison du matériau dur et non formable au niveau du trou d'amorçage

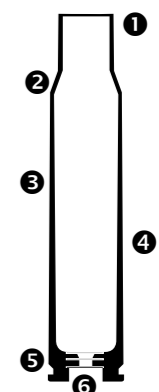



DOUILLES POUR CARTOUCHES DE GRANDE CHASSE

Les douilles des munitions pour carabines doivent être en mesure de résister à des pressions pouvant aller jusqu'à 7.000 bar et sont de ce fait considérées comme étant une véritable assurance-vie pour les tireurs. Afin que vous soyez toujours en totale confiance, nous avons mis au point les tests les plus exigeants de la branche. En fin de processus de fabrication, nous prélevons régulièrement des échantillons de douilles qui sont ensuite terminées manuellement et soumises à des utilisations bien au-delà de la normale:

- Des tirs sont réalisés dans des canons prévus à cet effet, avec une surpression de 10% et des chambres dont les dimensions dépassent celle de la douille de 0,2 mm à 0,4 mm. Ces écarts peuvent se retrouver sur des armes usées, mais encore utilisées.
- Des tirs sont réalisés dans des canons réalisés selon les spécifications de la CIP, avec une surpression de 30%. Il n'existe qu'un seul type de douille capable de résister à de telles pressions, la douille RWS.

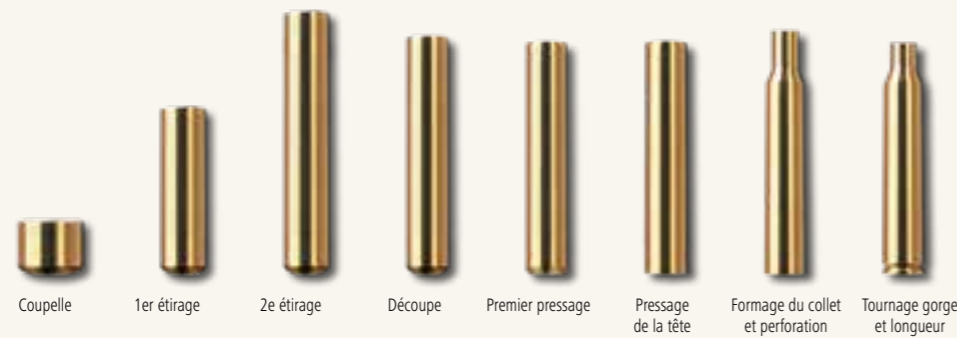

DOUILLES RWS POUR AMORCE À ENCLUMETTE

N° d'article	calibre	boîte de	Prix en € / boîte
2412701	RWS DOUILLES .222 REM 200PC	200	208,46
2412702	RWS DOUILLES .223 REM 200PC	200	186,22
2412370	RWS DOUILLES .243 WIN 100PCS	100	115,70
2412371	RWS DOUILLES .270 WIN 100PCS	100	115,70
2412374	RWS DOUILLES .30 R BLASER 100PCS	100	176,63
2412373	RWS DOUILLES .300 WIN MAG 100PCS	100	159,72
2412697	RWS DOUILLES .30-06 100PC	100	115,02
2416993	RWS DOUILLES .30-06 NICKEL 100PC	100	132,28
2412372	RWS DOUILLES .308 WIN 100PCS	100	102,60
2416994	RWS DOUILLES .308 WIN NICKEL 100PC	100	117,99
2412388	RWS DOUILLES .338 LAPUA MAGNUM 50PCS	50	207,14
2412386	RWS DOUILLES .375 H&H MAG 50PCS	50	114,66
2412387	RWS DOUILLES 10.3X60 R 50PCS	50	113,51
2416995	RWS DOUILLES 10.3X68 MAG 50PC	50	114,23
2412705	RWS DOUILLES 5.6X57 100PC	100	213,69
2416992	RWS DOUILLES 6.5 CREEDMOOR 100PC	100	144,31
2412352	RWS DOUILLES 6.5x50 R BOITE DE 100 PCS	100	142,60

N° d'article	calibre	boîte de	Prix en € / boîte
2412355	RWS DOUILLES 6.5X55 100PCS	100	156,12
2412354	RWS DOUILLES 6.5X57 100PCS	100	176,63
2412356	RWS DOUILLES 6.5X57 R 100PCS	100	176,63
2412369	RWS DOUILLES 6.5X68 100PCS	100	213,69
2412377	RWS DOUILLES 7MM REM MAG 100PCS	100	190,41
2412699	RWS DOUILLES 7X57 100PC	100	176,63
2412700	RWS DOUILLES 7X57 R 100PC	100	176,63
2412375	RWS DOUILLES 7X64 100PCS	100	144,77
2412376	RWS DOUILLES 7X65 R 100PCS	100	176,63
2412381	RWS DOUILLES 8.15X46 R 100PCS	100	176,63
2412379	RWS DOUILLES 8X57 JRS 100PCS	100	169,44
2412378	RWS DOUILLES 8X57 JS 100PCS	100	160,76
2412380	RWS DOUILLES 8X68 S 100PCS	100	213,69
2412382	RWS DOUILLES 9.3X62 100PCS	100	130,07
2412383	RWS DOUILLES 9.3X64 50PCS	50	106,84
2412385	RWS DOUILLES 9.3X74 R 50PCS	50	106,84



BALLES POUR CARTOUCHES DE GRANDE CHASSE

RWS est le leader mondial des cartouches et propose uniquement des munitions de chasse fabriquées en interne. Avec plus de neuf sortes de projectiles de chasse et de nombreuses munitions destinées à des applications militaires, policières, professionnelles et sportives, RWS dispose certainement de la plus large gamme de

balles. Des méthodes de fabrication ultra modernes garantissent le respect le plus strict des cotes et un état de surface parfait. Seules les balles qui satisfont aux spécifications internes très strictes de RWS sont commercialisées dans les armureries.

Nouvel emballage pratique

Les balles RWS premium sont désormais disponibles dans un nouvel emballage pour encore plus de confort lors du rechargement!

Les avantages de notre nouvel emballage en un coup d'œil:

- 1 Boîtes en carton à tiroirs coulissants
- 2 Accès plus facile aux balles, même lorsque les boîtes sont empilées.
- 3 Le produit est protégé par un joint.
- 4 Toutes les données importantes (balle, calibre, poids des balles) sont visibles même lorsque les boîtes sont empilées les unes sur les autres.



CALIBRE 5,6 MM

N° d'article	Balle	g	gr	Diam.	boîte de	Prix en € / boîte
214 61 77	TMS	3,0	46	.224	100	38,80
214 57 82	MJ	3,0	46	.224	100	26,30
214 68 43	MJ	3,0	46	.224	1000	sur demande
214 63 47	TMH	3,0	46	.224	100	51,50
214 56 50	TMS	3,2	50	.224	100	64,80
231 33 43	MJ	3,4	52	.224	100	34,10
231 33 44	MJ	3,4	52	.224	1000	26,31

N° d'article	Balle	g	gr	Diam.	boîte de	Prix en € / boîte
214 59 60	TMS	3,6	55	.224	100	
214 57 90	TMS	4,1	63	.224	100	64,80
214 62 31	KS	4,8	74	.224	50	50,30
214 56 42	TMS	4,6	71	.228	50	43,30

CALIBRE 6 MM

N° d'article	Balle	g	gr	Diam.	boîte de	Prix en € / boîte
214 64 36	KS	6,2	96	.243	50	54,00
214 56 77	TMS	6,5	100	.243	50	54,00



N° d'article Balle g gr Diam. boîte de Prix en € / boîte

CALIBRE 6,5 MM

	240 74 46	EVO GREEN	6,0	93	.264	50	73,95
	214 63 20	KS	7,0	108	.264	50	48,50
	214 64 60	KS	8,2	127	.264	50	53,00
	241 69 58	EVO	10,1	156	.264	50	79,35
	231 14 63	DK	9,1	140	.264	50	62,10
	214 56 85	TMR	10,3	159	.264	50	52,30

CALIBRE 7 MM

	214 62 90	KS	8,0	123	.284	50	50,30
	231 85 20	EVO GREEN	8,2	127	.284	50	96,20
	241 10 37	SPEED TIP PRO	9,7	150	.284	50	85,00
	231 59 60	EVO	10,3	159	.284	50	87,40
	214 62 58	KS	10,5	162	.284	50	58,80
	214 55 29	ID Classic	10,5	162	.284	50	79,40
	214 60 29	HMK	11,2	173	.284	50	79,40
	214 55 37	ID Classic	11,5	177	.284	50	79,40

Explications:
 TMS = Soft Point avec pointe pointue
 TMR = Soft Point avec pointe ronde
 MJ = Match de chasse avec pointe creuse
 VMS = Full Metal Jacket avec nez pointu
 KS = Kegelspitz
 DK = Doppelkern
 HMK = H-Mantel

N° d'article Balle g gr Diam. boîte de Prix en € / boîte

CALIBRE .270

	241 69 60	EVO GREEN	6,2	96	.277	50	50,36
	214 59 95	HMK	8,4	130	.277	50	76,70
	241 69 67	SPEED TIP PRO	9,1	140	.277	50	47,95
	214 64 28	KS	9,7	150	.277	50	50,80
	241 69 59	EVO	10,0	154	.277	50	47,95

CALIBRE 7,62 MM / .30

	214 63 04	KS	9,7	150	.308	50	50,30
	214 54 80	ID Classic	9,7	150	.308	50	79,40
	241 10 35	SPEED TIP PRO	10,7	165	.308	50	85,00
	214 63 71	KS	10,7	165	.308	50	50,30
	214 60 45	DK	10,7	165	.308	50	53,00
	241 69 66	SCORION HPBT-Match	10,9	168	.308	50	32,87
	214 60 10	HMK	11,7	181	.308	50	79,40
	214 54 99	UNI Classic	11,7	181	.308	50	79,40
	231 59 59	EVO	11,9	184	.308	50	87,40
	214 62 07	KS	13,0	200	.308	50	51,70
	231 47 19	UNI Classic	13,0	200	.308	50	79,40

N° d'article Balle g gr Diam. boîte de Prix en € / boîte

CALIBRE 8 MM S

	231 85 22	EVO GREEN	9,0	139	.323	50	105,70
	241 69 62	SPEED TIP PRO	11,7	180	.323	50	88,50
	214 64 44	KS	11,7	181	.323	50	55,10
	214 60 53	HMK	12,1	187	.323	50	87,40
	214 55 10	ID Classic	12,8	198	.323	50	87,40
	231 74 11	EVO	13,0	200	.323	50	96,10

CALIBRE 8.6 MM

	241 10 38	SPEED TIP PRO	16,2	250	.338	50	94,00
--	-----------	---------------	------	-----	------	----	-------



CALIBRE 9,3 MM

	231 85 23	EVO GREEN	11,9	184	.366	50	107,20
	214 60 02	DK	14,6	226	.366	50	70,60
	214 64 52	KS	16,0	247	.366	50	67,50
	241 69 63	SPEED TIP PRO	16,7	258	.366	50	107,39
	214 57 74	TMR	18,5	285	.366	50	54,00
	231 74 12	EVO	18,8	291	.366	50	97,50
	214 55 02	UNI Classic	19,0	293	.366	50	88,60

Ces produits sont en vente libre

N° d'article Balle g gr Diam. boîte de Prix en € / boîte

CALIBRE 10.3 MM

	241 69 65	HIT	13,0	200	.413	50	82,56
	241 69 61	EVO GREEN	13,5	208	.413	50	91,25
	241 69 64	SPEED TIP PRO	18,8	285	.413	50	86,91

CALIBRE .375

	214 59 28	UNI Classic	19,5	301	.375	50	81,60
---	-----------	-------------	------	-----	------	----	-------



norma

DEDICATED SINCE 1902*

BONDSTRIKE™

Extreme Long Range**

**EFFICACE
À TOUTE
DISTANCE****MEILLEUR COEFFICIENT
BALISTIQUE AU MONDE
0,615**

Pointe polymère profilée

Chemise fine sur pour
une expansion rapideRétention de masse grâce
à une chemise plus épaisseNoyau soudé de
dernière technologie

Culot «boat tail»

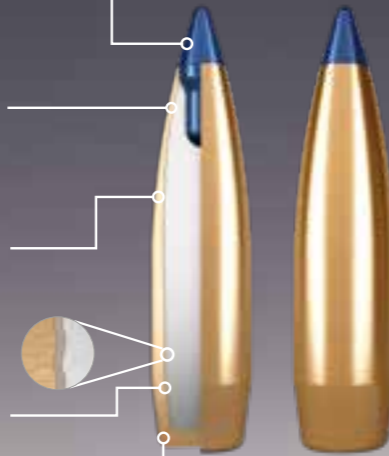
**PRÉCISION ET POUVOIR D'ARRÊT DANS UNE AUTRE DIMENSION**

Le projectile BONDSTRIKE a été conçu pour offrir une précision maximale à longue distance et un excellent pouvoir d'arrêt quelle que soit la distance. Nos ingénieurs ont créé une balle à noyau soudé pour garantir une bonne rétention de masse et une forte pénétration. L'impressionnant coefficient balistique diminue drastiquement la chute de la balle et la dérive du vent garantissant ainsi une précision remarquable et une puissance de frappe inégalée. Le résultat est extrême: Plus efficace sur toutes distances !

www.norma-ammunition.com

Norma est une marque déposée de RUAG Ammotec, une entreprise du groupe RUAG.

Dedicated Hunting ***

DH

norma**DOUILLES POUR CARTOUCHES DE GRANDE CHASSE****La douille qui fait la différence**

Avant d'être inutilisable, une bonne douille doit être réutilisable plusieurs fois. Afin d'avoir un produit capable de résister aux pressions exercées à chaque coup de feu, il convient de ne pas vouloir faire des économies au mauvais endroit. Au cours de la fabrication les cotes de la douille sont contrôlées en permanence, afin d'ob-

tenir un produit irréprochable. Dans le monde entier, les douilles Norma sont réputées pour leur qualité et leur fiabilité. C'est d'ailleurs la raison pour laquelle, de nombreux fabricants de munitions font appel aux douilles Norma pour la réalisation de leurs propres produits.

DOUILLES NORMA POUR AMORCE À ENCLUMETTE

Réf.	Désignation	Prix en € / boîte	Réf.	Désignation	Prix en € / boîte
N25510	Douille .204 Ruger	155,70	N27682	Douille .300 Blaser Mag.	193,00
N25604	Douille 5,6x52R	223,90	N28504	Douille .338 Win. Mag	101,50
N25701	Douille .220 Swift	148,30	N28507	Douille .338 Lapua Mag.	176,60
N25711	Douille .222 Rem.	118,80	N28520	Douille .338 Norma Mag.	146,90
N25721	Douille .223 Rem.	154,90	N28525	Douille .338 Blaser	207,80
N25731	Douille .22-250 Rem.	157,20	N29001	Douille .358 Norma Mag.	104,90
N26411	Douille .25-06	155,40	N29002	Douille .35 Whelen	83,20
N26001	Douille .243 Win.	133,60	N29301	Douille 9,3x57	83,20
N26015	Douille 6mm Norma BR	182,60	N29311	Douille 9,3x62	82,70
NOUVEAU N20260251	6 mm Dasher	196,00	N29321	Douille 9,3x74R	118,70
N26018	Douille 6mm XC	189,70	N29501	Douille .375 H&H Mag.	177,90
N26531	Douille 6,5 Jap.	154,90	N29515	Douille .375 Flanged Mag. NE	206,30
N26535	Douille 6,5 Carcano	174,20	N29521	Douille .375 Blaser Mag.	222,80
N26545	Douille 6,5x54 MS	131,30	N21043	Douille .404 Jeffrey	210,50
N26551	Douille 6,5x55	172,70	N21060	Douille .416 Rigby	212,40
N26528	Douille 6,5-284	208,50	N21069	Douille .416 Rem. Mag.	223,10
N26513	Douille 6,5 Creedmoore	212,80	N21140	Douille .450 Rigby Rimless	107,40
N26602	Douille .260 Rem	176,50	N21123	Douille .45 Cylindrical	175,50
N26802	Douille .264	206,20	N21125	Douille .45/120	175,50
N26901	Douille .270 Win.	153,60	N21155	Douille .458 Win.	193,20
N26907	Douille .270 WSM	106,30	N21157	Douille .458 Lott	195,90
N27001	Douille 7x57	171,10	N21163	Douille .470 NE	136,60
N27004	Douille 7x57R	173,70	N21070	Douille .500/416 NE	sur commande
N27012	Douille 7x64	172,20	N21300	Douille .500 NE	sur commande
N27018	Douille 7x65R	199,30	N21310	Douille .505 Mag. Gibbs	sur commande
N27021	Douille 7mm Rem. Mag.	206,20	N21315	Douille .500 Jeffrey	115,20
N27022	Douille 7mm-08 Rem	157,90			
N27045	Douille 7mm Blaser	178,00			
N27050	Douille .280 Rem	163,00			
N27511	Douille 7,5x55 Swiss	189,20			
N27611	Douille .300 SAUM	96,50			
N27623	Douille .308 Win	155,40			
N27637	Douille .308 Norma Mag.	110,10			
N27640	Douille .30-06	159,20			
N27634	Douille 7,62x54R Russian	177,00			
N27701	Douille 7,65 Arg.	170,40			
N27721	Douille 7,7 Jap.	164,80			
N28001	Douille 8x57 JS	82,40			
N28014	Douille 8x57 JRS	94,60			
N27653	Douille .300 H&H	96,50			
N27666	Douille .300 Win. Mag.	111,40			
N27676	Douille .300 WSM	106,30			
N27686	Douille .300 RUM	105,90			

DOUILLES NORMA WEATHERBY

Réf.	Désignation	Prix en € / boîte
N25740	Douille .224 WBY	121,30
N26020	Douille .240 WBY	112,00
N26502	Douille .257 WBY	135,60
N26912	Douille .270 WBY	124,30
N27032	Douille 7 mm WBY	119,60
N27660	Douille .300 WBY	116,60
N27677	Douille .30-378 WBY	286,50
N28511	Douille .338-06 WBY	123,40
N28516	Douille .338-378 WBY	286,50
N28602	Douille .340 WBY	123,40
N29512	Douille .378 WBY	286,60
N21065	Douille .416 WBY	273,90
N21160	Douille .460 WBY	286,60





norma**BALLES POUR CARTOUCHES DE GRANDE CHASSE**

Balles Norma – Un siècle de développement et d'expérience : depuis cent ans, la devise de Norma se résume en deux mots, qualité et précision. Depuis les balles blindées du début jusqu'aux balles à chemise en tombac et à double noyau soudé d'aujourd'hui, Norma n'a eu de cesse de poursuivre son développement, pour

être aujourd'hui une véritable référence. Ce qui se cache derrière ce succès est très simple : un procédé de fabrication parfaitement abouti et des contrôles permanents de chaque composant jusqu'au bout de la chaîne de production.

N° d'article	Balle	g	gr	boîte de	Prix en €/boîte
--------------	-------	---	----	----------	-----------------

CAL. 5,7 MM (.22)

	N65701	Demi-Blindée	3,2	50	100	59,40
	N65704	Demi-Blindée	3,4	53	100	66,60
	N20657001	Tipstrike Varmint	3,6	55	100	86,90
	N65713	Oryx	3,6	55	100	90,20
	N65705	Demi-Blindée	4,0	62	100	66,30

CAL. 6 MM

	N66070	VM	6,2	95	100	83,30
	N66050	Oryx	6,5	100	100	102,10
	N66003	Demi-Blindée	6,5	100	100	86,60
	N106600162	Diamond Line	6,8	105	500	545,00

N° d'article	Balle	g	gr	boîte de	Prix en €/boîte
--------------	-------	---	----	----------	-----------------

CAL. 6,5 MM

	N66520	Pointe creuse	6,5	100	100	sur commande
	N66514	Blindée	7,8	120	100	64,50
	N66508	Diamond Line	8,4	130	500	262,80
	N66509	Pointe creuse Golden Target	8,4	130	500	233,60
	N20665651	Bondstrike Extreme	9,3	143	100	64,94
	N66524	Oryx	10,1	156	100	104,10
	N66532	Alaska	10,1	156	100	92,70
	N66535	Vulkan	10,1	156	100	97,80

CAL. .270

	N66931	Blindée	8,4	130	100	83,10
	N66950	Oryx	9,7	150	100	111,50
	N66935	Vulkan	10,1	156	100	104,60
	N66902	Alaska	10,1	156	100	58,00

N° d'article	Balle	g	gr	boîte de	Prix en €/boîte
--------------	-------	---	----	----------	-----------------

CAL. 7 MM

	N67003	Blindée	9,7	150	100	88,60
	N67004	Oryx	10,1	156	100	111,50
	N20670051	Oryx	11,0	170	100	111,50
	N67005	Oryx	11,0	170	100	111,50
	N67006	Vulkan	11,0	170	100	90,70

CAL. .30

	N67651	Blindée	9,7	150	100	73,90
	N67616	Oryx	10,7	165	100	99,70
	N67635	Diamondline	10,9	168	100	102,60
	N67636	Diamondline	12,3	190	100	123,90
	N67689	Tipstrike	11,0	170	100	100,60
	N20676871	Bondstrike Extreme	11,7	180	100	119,60
	N67644	Oryx	11,7	180	100	227,50
	N67648	Alaska	11,7	180	100	115,00
	N67653	Vulkan	11,7	180	100	100,60
	N67639	Oryx	13,0	200	100	116,30

CAL. 8 MM S

	N68014	Blindée	8,0	123	100	80,00
	N68001	Oryx	12,7	196	100	123,70

N° d'article	Balle	g	gr	boîte de	Prix en €/boîte
--------------	-------	---	----	----------	-----------------

	N68003	Alaska	12,7	196	100	104,40
	N68020	Vulkan	12,7	196	100	107,70

CAL. .338

	N68610	Blindée	14,6	225	50	113,80
	N68616	Oryx	14,9	230	50	133,60

CAL. .358

	N69009	Blindée	15,0	232	50	sur commande
	N69007	Oryx	16,2	250	50	131,50

CAL. 9,3 MM

	N69307	Oryx	15,0	232	50	125,40
	N69305	Vulkan	15,0	232	100	119,90
	N69306	Blindée	15,0	232	100	127,00
	N69308	Oryx	18,5	285	100	67,70
	N69316	Alaska	18,5	285	50	67,10
	N69312	Oryx	21,0	325	50	78,50

CAL. .375

	N69507	Oryx	19,4	300	50	66,80
---	--------	------	------	-----	----	-------



BALLES POUR CARTOUCHES DE GRANDE CHASSE

No. d'article Balle g gr Diam. boîte de Prix en €/boîte

Calibre .243

	214 58 55	TM	6,8	105	.243	50	32,60
--	-----------	----	-----	-----	------	----	-------

Calibre 6,5 mm

	231 85 68	TM	10,1	156	.264	50	31,70
--	-----------	----	------	-----	------	----	-------

	231 85 62	Plus	10,1	156	.264	50	46,30
--	-----------	------	------	-----	------	----	-------

Calibre 7 mm

	214 54 05	TM	10,7	165	.284	50	29,20
--	-----------	----	------	-----	------	----	-------

	231 85 63	Plus	11,0	170	.284	50	48,80
--	-----------	------	------	-----	------	----	-------

Calibre .30

	214 54 13	TM	11,0	170	.308	50	28,10
--	-----------	----	------	-----	------	----	-------

	231 85 64	Plus	11,0	170	.308	50	48,80
--	-----------	------	------	-----	------	----	-------

Calibre 8 mm S

	214 54 21	TM	12,0	185	.323	50	28,10
--	-----------	----	------	-----	------	----	-------

	231 85 65	Plus	12,7	196	.323	50	48,80
--	-----------	------	------	-----	------	----	-------

No. d'article Balle g gr Diam. boîte de Prix en €/boîte

Calibre 9,3 MM

	214 54 48	TM	16,5	255	.366	50	29,20
--	-----------	----	------	-----	------	----	-------

	231 85 66	Plus	16,5	255	.366	50	56,30
--	-----------	------	------	-----	------	----	-------

AMORCES GECO NOUVEAU



N° d'article Type	Ø mm	Utilisation	Calibre	Conditionnement unitaire	Conditionnement de vente	Prix en €/1000
240 94 51 GECO AMORCES small pistol	4,45	Pour Pistolets et revolvers	6,35 7,65 9 mm Luger 9x21 .32 SGW lang .38 Special WC .38 Special .38 Super Auto .40 SGW .357 Mag.	250	2500	29,90
240 94 52 GECO AMORCES small rifle	4,45	Pour Carabine de petits calibres	.22 Hornet .222 Rem. 5,6 x 50 5,6 x 50 R .30 Carbine .223	250	2500	29,90

DOUILLES POUR CARTOUCHES DE PISTOLET ET REVOLVER GECO

N° d'article Calibre boîte de Prix en €/boîte

231 81 29	9mm Luger	100	24,90
231 81 30	9mm Luger	1000	217,10
231 81 31	.38 Super Auto	100	26,00
231 81 32	.38 Super Auto	1000	241,20
231 81 33	.40 S&W	100	25,90
231 81 34	.40 S&W	1000	228,00

N° d'article Calibre boîte de Prix en €/boîte

231 81 35	.45 ACP	100	30,50
231 81 36	.45 ACP	1000	258,50
231 81 37	.38 Special	100	26,10
231 81 38	.38 Special	1000	243,70
231 81 39	.357 Mag	100	27,60
231 81 40	.357 Mag	1000	245,30

BALLES POUR CARTOUCHES DE PISTOLET ET REVOLVER GECO

N° d'article Calibre Balle g gr Diam. boîte de Prix en €/boîte

	231 81 41	9mm	Blindée tête ronde	7,5	115	.355	200	37,80
	240 04 00	9mm	Blindée tête ronde	8,0	124	.355	200	34,10
	240 04 01						1500	135,00
	231 90 10	9mm	Hexagon	8,0	124	.355	200	43,40
	231 90 11						1500	317,20
	231 81 47	9mm	Blindée tête plate	10,0	154	.355	200	43,70
	231 81 48						1500	330,90
	231 81 49	9mm	Tête creuse	7,5	115	.355	200	41,80
	231 81 50	.40 S&W	Blindée tête plate	11,7	180	.401	200	51,00
	231 81 51						1500	219,00
	231 81 53	.45 Auto	Blindée tête ronde	14,9	230	.451	200	59,20
	231 81 54	.45 Auto	Tête creuse	14,9	230	.451	200	68,20
	231 81 55	.38 SP/.357 Mag.	Blindée tête plate	10,2	158	.357	200	47,70
	231 81 56						1500	199,00
	231 81 57	.38 SP/.357 Mag.	Tête creuse	10,2	158	.357	200	49,60
	231 94 83	.357 Mag.	Hexagon	11,7	180	.357	200	74,50
	231 94 84						1500	528,90

NOUVEAU

norma

DEDICATED TO PRECISION



LA PRÉCISION DÈS LA PERCUSSION

POUDRE SANS FUMÉE

- Le choix des professionnels recherchant une poudre premium -

norma

DEDICATED TO PRECISION

POUDRES

Code	Produit	Quantité	Prix par Bidon
NOR20902005	Norma 200	Bidon de 500 Grammes	49,00
Notre poudre la plus rapide convient parfaitement aux petites cartouches telles que les 222 Rem et 22 Hornet. Elle peut également être utilisée pour le tir avec des balles légères à faible vitesse dans les calibres moyens tel que le 308 Win.			
NOR20902015	Norma 201	Bidon de 500 Grammes	49,00
Très bien pour les calibres à faible volume de douille par rapport au calibre, tels que 9,3x57 et 45-70. C'est aussi un bon choix pour les balles légères dans des douilles moyennes telles que 30-06.			
NOR20902025	Norma 202	Bidon de 500 Grammes	49,00
Spécialement mise au point pour offrir des performances maximales au calibre 308 Win. Une poudre très utilisée aussi pour les calibres moyens tels que 8x57,9,3x62 et 9,3x74R.			
NOR20902035	Norma 203-B	Bidon de 500 Grammes	49,00
Poudre légèrement différente de l'ancienne 203. Une poudre polyvalente utilisable pour les calibres de 22-250 au 358 Norma Mag. Très bien pour 6 mm Norma BR et 308 Win. chargées avec des balles plus lourdes.			

Code	Produit	Quantité	Prix par Bidon
NOR20902195	Norma URP	Bidon de 500 Grammes	49,00
Un excellent choix pour des cartouches de taille moyenne comme les calibres 7x64 et 30-06.			
NOR20902045	Norma 204	Bidon de 500 Grammes	49,00
Une poudre qui brûle lentement offrant de bonnes performances et souvent une excellente précision dans les calibres tels que 6,5x55 et 30-06.			
NOR20902155	Norma MRP	Bidon de 500 Grammes	49,00
Une «poudre magnum» très polyvalente. Convient à de nombreux calibres avec un volume de douille assez important par rapport au calibre. Bien connue depuis de nombreuses années pour offrir des performances élevées à tous les calibres magnum.			
NOR20902175	Norma 217	Bidon de 500 Grammes	49,00
Poudre Magnum très polyvalente, utilisable pour des volumes de douille importants. Connue depuis des années pour assurer des performances de haut niveau.			



	Norma 200	Norma 201	Norma 202	Norma 203-B	Norma URP	Norma 204	Norma MRP	Norma 217
Nitrocellulose %	88,5	88	88	85	83,5	87	82	82,3
Nitroglycerine %	4,5	4,5	4,5	7,5	10,5	4,5	11,5	10,5
Revêtement superficiel %	2,3	2,7	3,1	2	3,7	3,1	4	4,7
Éléments chimiques variés %	4	3,9	4,5	4,6	1,65	4,5	1,85	1,85
Eau %	0,7	0,9	0,9	0,9	0,65	0,9	0,65	0,65
Energie J/g	3940	3894	3852	3957	4017	3852	3873	3766
Densité apparente g/l	870	880	880	890	895	900	910	890
Longueur mm	1,1	1,1	1,1	1,3	1,4	1,4	1,5	1,5
Diamètre en mm	0,67	0,72	0,72	0,85	1	0,85	1	1,2
Diamètre du trou en mm	0,12	0,12	0,12	0,15	0,2	0,12	0,15	0,20



Reload Swiss^{RS}

The perfect hit!



Tous ceux qui, tireurs sportifs ou chasseurs, exigent la plus grande précision, s'en remettent à leurs propres formules pour recharger leurs munitions. Le choix de la bonne charge propulsive joue un rôle clé dans la composition de la recharge. Une qualité constante, allant de pair avec un comportement de combustion homogène, permet d'obtenir des tirs d'une précision reproductible – et ce dans les conditions météorologiques les plus diverses.

Reload Swiss RS®, la nouvelle marque de Nitrochemie, offre la poudre idéale pour des tirs parfaits – grâce à la plus pure précision suisse ! La mise au point et la production de la poudre propulsive Reload Swiss RS® bénéficient de l'expérience longue de presque 100 ans d'une société de renommée internationale, Nitrochemie Wimmis AG, en matière de poudres haute performance. Un contrôle qualité continu, de la production jusqu'à l'emballage, garantit une qualité de fabrication constante pour satisfaire les plus hautes exigences.

Les produits Reload Swiss RS® ont déjà séduit des tireurs de compétition de renommée internationale.

NOUVEAU POUDRES POUR ARMES COURTES

RS12 PISTOL POWDER

Poudre universelle pour calibres de pistolet et petits calibres de revolver, y compris le tir IPSC

La poudre RS12 a été spécialement mise au point pour compléter la gamme Reload Swiss RS. Il s'agit actuellement de notre poudre la plus vive. Elle convient pour de nombreux calibres de pistolet et pour certains calibres de revolver en charge réduite comme le 38 Special Wad-Cutter. La RS12 est aussi utilisable pour les applications qui ne produisent pas de résultats satisfaisants avec la poudre RS20 du point de vue des résidus imbrûlés. La RS12 est une poudre poreuse extrudée, mono perforée, à base de nitrocellulose.

Calibres courants .38 Special, .40 S&W, .45 ACP, 9 mm Luger

RS20 PISTOL POWDER

La poudre universelle pour tous les types de cartouches de pistolet, y compris pour le tir IPSC

La poudre RS20 a été mise au point il y a de nombreuses années pour les cartouches de pistolet 9 mm destinées à l'armée suisse. Depuis, elle a démontré ses qualités sur de nombreux calibres de pistolet. La poudre RS20 est proposée à la vente en Suisse par différents armuriers. La RS20 est une poudre en flocon, poreuse et extrudée, à base de nitrocellulose.

Calibres courants: 9 mm Luger, .38 Special, .40 S&W, 7.62 x 25 Tokarev, 7.65 Parabellum

RS24 PISTOL POWDER

La poudre haute performance pour cartouches de pistolet, y compris pour le tir IPSC

Nous avons élaboré la poudre propulsive RS24 en collaboration avec le champion national IPSC spécialement pour la division « Open ». Cette poudre peut bien entendu être utilisée sur d'autres calibres de pistolet plus puissants, ainsi que dans des cartouches de revolver. La RS24 est une poudre propulsive à un trou extrudée, à base de nitrocellulose. Imprégnée de nitroglycérine selon un procédé unique en son genre, elle est conçue spécialement pour produire une forte puissance.

Calibres courants 9 mm Major, .38 Super Auto, 9 x 21, .40 S&W à projectiles lourds, .357 Magnum, 44 Rem. Mag.

RS30 RIFLE AND REVOLVER POWDER

Pour munitions de revolver de gros calibre et cartouches de carabine petit calibre

La poudre propulsive RS30 a été mise au point pour le calibre .22 Hornet. Elle convient aussi en particulier pour les cartouches de revolver de forte puissance. La RS30 est une poudre propulsive à un trou, poreuse et extrudée, à base de nitrocellulose. Le traitement de surface est réalisé avec du camphre. Ce procédé permet d'obtenir un comportement de température équilibré, avec une pression modérée même à des températures élevées.

Calibres courants .22 Hornet, .30 - 30 Win., 300 AAC BLACKOUT, .357 Magnum, .44 Rem. Mag



	RS12	RS20	RS24	RS30
Références	RS20051908	RS20051620	RS20051627	RS20051631
Chaleur d'explosion	Env. 4 050 J/g	Env. 4 100 J/g	Env. 4 350 J/g	Env. 4 000 J/g
Densité en vrac	Env. 630 g/l	Env. 670 g/l	Env. 850 g/l	Env. 820 g/l
Longueur x largeur	Env. 0,7 mm	Env. 1,1 x 1,1 mm	Env. 0,5 mm	Env. 0,75 mm
Épaisseur	Env. 1,0 mm	Env. 0,3 mm	Env. 0,6 mm	Env. 1,0 mm
Conditionnement	Bidon de 500 g	Bidon de 500 g	Bidon de 500 g	Bidon de 500 g
Prix / Bidon	48,00 €	48,0 €	52,00 €	48,00 €

NOUVEAU POUDRES POUR ARMES LONGUES

RS36 RIFLE POWDER

La poudre universelle pour 7.62 x 39 et carabines à répétition à levier sous garde

Mise au point en 2015, la poudre RS36 permet désormais une meilleure optimisation des formules dans la plage comprise entre la RS30 et la RS40. La RS36 a été conçue pour le calibre 7.62 x 39, mais elle donne également d'excellents résultats pour les carabines à répétition à levier sous garde. La RS36 est une poudre propulsive extrudée mono perforée, à base de nitrocellulose. Le traitement de surface est réalisé à l'aide de camphre. Ce procédé permet d'obtenir un comportement de température équilibré, avec une pression modérée même à des températures élevées.

Calibres courants: 7.62 x 39, .222 Rem., .223 Rem. à projectiles légers, jusqu'à 50 gr .30-30 Win., .444 Marlin, .45-70 Govt.

RS40 RIFLE POWDER

Pour les munitions d'armes longues de petit calibre, comme le .223 Remington

La poudre RS40 est directement dérivée de nos poudres propulsives pour calibre 5,56 mm aux normes militaires, qui ont connu un grand succès. Elle convient par conséquent aux calibres .222 Rem. et .223 Rem. La poudre RS40 convient en outre parfaitement pour des cartouches de puissance moyenne, comme le .308 Win., en combinaison avec des projectiles légers. La RS40 est une poudre propulsive à un trou extrudée, à base de nitrocellulose. Imprégnée de nitroglycérine selon un procédé unique en son genre, elle est conçue spécialement pour produire une forte puissance.

Calibres courants 222 Rem., .223 Rem., .300 Savage, .308 Win. à projectiles légers

RS50 RIFLE POWDER

Pour les munitions d'armes longues

La poudre RS50 est une poudre propulsive .308 Win. d'usage universel. Elle est extrêmement polyvalente et peut donc être utilisée dans de nombreux calibres de chasse populaires de puissance moyenne. La RS50 est une poudre propulsive à un trou extrudée, à base de nitrocellulose. Le traitement de surface est réalisé avec du camphre. Ce procédé permet d'obtenir un comportement de température équilibré, avec une pression modérée même à des températures élevées.

Calibres courants .308 Win., .375 H&H Mag., 7 mm - 08 Rem., 8 x 57 IS, 9.3 x 64, Brenneke

RS52 RIFLE POWDER

La poudre haute performance pour les munitions d'armes longues de moyenne portée

L'utilisation de la poudre propulsive RS52 est comparable à celle de la RS50. Il s'agit en effet également d'une poudre typiquement adaptée au calibre .308 Win. La RS52 se caractérise par un excellent rapport pression/vitesse et par un comportement de température plat. La RS52 est une poudre propulsive à un trou extrudée, à base de nitrocellulose. Imprégnée de nitroglycérine selon un procédé unique en son genre, elle est conçue spécialement pour produire une forte puissance.

Calibres courants 308 Win., .30 - 06 Spring. à projectiles légers, 6 mm BR Norma, 7 mm - 08 Rem., 8 x 57 IS

RS60 RIFLE POWDER

Poudre haute performance pour rechargement Magnum avec projectiles de poids faible ou moyen

La poudre RS60 convient parfaitement au calibre .30-06 Spring. Elle peut également être utilisée pour charger de nombreux Short Magnums modernes. Cette poudre propulsive est prédestinée aux usages axés sur la puissance et présente un comportement de température exceptionnel. La RS60 est une poudre propulsive à un trou extrudée, à base de nitrocellulose. Imprégnée de nitroglycérine selon un procédé unique en son genre, elle est conçue spécialement pour produire une forte puissance.

Calibres courants .260 Rem., .30 - 06 Spring., .30 - 284 Win, 6.5 x 47 Lapua, 6.5 x 55 SE, 7.5 x 55 Swiss, 7.62 x 54 R



	RS36	RS40	RS50	RS 52	RS60
Références	RS20052465	RS20051585	RS20051604	RS20051597	RS20051608
Chaleur d'explosion	Env. 3950 J/g	Env. 3 950 J/g	Env. 3 750 J/g	Env. 3 900 J/g	Env. 4 000 J/g
Densité en vrac	Env. 910 g/l	Env. 940 g/l	Env. 950 g/l	Env. 950 g/l	Env. 970 g/l
Diamètre des grains	Env. 0,6 mm	Env. 0,7 mm	Env. 0,75 mm	Env. 0,75 mm	Env. 0,9 mm
Longueur des grains	Env. 1,2 mm	Env. 1,1 mm	Env. 1,0 mm	Env. 1,1 mm	Env. 1,4 mm
Conditionnement	Bidon de 1 Kg	Bidon de 1 Kg	Bidon de 1 Kg	Bidon de 1 Kg	Bidon de 1 Kg
Prix / Bidon	86,00 €	86,00 €	86,00 €	86,00 €	86,00 €

NOUVEAU POUDRES POUR ARMES LONGUES

RS62 RIFLE POWDER

La poudre universelle pour les cartouches Short Magnum

La poudre propulsive RS62 a été initialement mise au point pour le calibre .270 Win., mais elle convient également parfaitement pour les cartouches .30-06 Spring. Sa brisance est proche de celle de la RS60, mais la RS62 fonctionne avec un contenu énergétique nettement plus faible, ce qui garantit une préservation encore meilleure du canon. Une véritable solution alternative pour les tireurs qui recherchent une poudre propulsive linéaire, franche, facile à utiliser pour les cartouches Magnum avec des projectiles de poids faible à moyen. La RS62 est une poudre propulsive à un trou extrudée, à base de nitrocellulose. Le traitement de surface est réalisé avec du camphre. Ce procédé permet d'obtenir un comportement de température équilibré, avec une pression modérée même à des températures élevées.

Calibres courants .270 Win., .30 - 06 Spring., 7 mm - 08 Rem., 7 x 64, 7.62 x 54 R

RS76 RIFLE POWDER

Particulièrement appropriée pour les cartouches Magnum

La RS76 est particulièrement appropriée pour les cartouches Magnum. Elle comble parfaitement l'écart important qui sépare la RS70 de la RS80. La nouvelle poudre RS76 hérite de toutes les qualités de la RS70 (championne d'Europe F-Class). La RS76 est une poudre propulsive à un trou extrudée, à base de nitrocellulose. Imprégnée de nitroglycérine grâce à un procédé unique en son genre, elle est conçue spécialement pour produire une forte puissance. La poudre contient un additif de décuivrage moderne sans plomb, et permet donc de fabriquer des munitions à teneur en polluants réduite.

Calibres courants 7mm Rem Mag, 7mm STW, .300 Norma Mag, .300 Rem Ultra Mag, .338 Norma Mag, .338 Lapua Mag

RS70 RIFLE POWDER

La poudre universelle pour les munitions Magnum, comme le .300 Win Mag

La poudre RS70 est particulièrement bien adaptée aux fusils de chasse de gros calibre. Elle a été développée à l'origine pour le calibre .300 Win. Mag., mais convient également pour de nombreuses autres cartouches Magnum. La RS70 est une poudre propulsive à un trou extrudée, à base de nitrocellulose. Imprégnée de nitroglycérine selon un procédé unique en son genre, elle est conçue spécialement pour produire une forte puissance. La poudre contient un additif de décuivrage moderne sans plomb, et permet donc de fabriquer des munitions à teneur en polluants réduite.

Calibres courants .243 Win., .300 Win. Mag., .338 Lapua Mag.

RS80 RIFLE POWDER

Pour les cartouches Magnum lourdes, comme le .338 Lapua Magnum

Notre poudre la plus lente pour les cartouches Magnum de forte puissance. Cette poudre propulsive a été initialement conçue pour le calibre .338 Lapua Mag., mais elle fonctionne même dans des cartouches .50 Browning. La RS80 a été optimisée du point de vue de son comportement de température et présente un excellent rapport pression/vitesse dans de nombreux calibres. La RS80 est une poudre propulsive à un trou extrudée, à base de nitrocellulose. Imprégnée de nitroglycérine selon un procédé unique en son genre, elle est conçue spécialement pour produire une forte puissance. La poudre contient un additif de décuivrage moderne sans plomb, et permet donc de fabriquer des munitions modernes exemptes de plomb.

Calibres courants: .338 Lapua Mag., 7mm Rem. Mag., .50 Browning



	RS62	RS70	RS76	RS80
Références	RS20051636	RS20051611	RS20053814	RS20051617
Chaleur d'explosion	Env. 3 750 J/g	Env. 3 900 J/g	Env. 3 850 J/g	Env. 3 850 J/g
Densité en vrac	Env. 960 g/l	Env. 990 g/l	Env. 990 g/l	Env. 1 000 g/l
Diamètre des grains	Env. 0,85 mm	Env. 1,0 mm	Env. 1,1 mm	Env. 1,2 mm
Longueur des grains	Env. 1,9 mm	Env. 1,4 mm	Env. 1,7 mm	Env. 1,8 mm
Conditionnement	Bidon de 1 kg	Bidon de 1 kg	Bidon de 1 kg	Bidon de 1 kg
Prix / Bidon	86,00 €	86,00 €	86,00 €	86,00 €

NOUVEAU

RCBS

PRECISIONEERED RELOADING™

RCBS a été fondée en 1943 par Fred T. Huntington à Oroville, en Californie. Huntington était un tireur dévoué, mais avait du mal à obtenir des balles varmint de qualité. Cependant, après avoir lu comment fabriquer une matrice pour former des étuis de munition à percussion annulaire .22, il a commencé à fabriquer ses propres matrices pour former des chemises pour balles, dans l'arrière-salle de la blanchisserie et du nettoyage à sec d'Oroville de son père. Parce que les balles résultantes ont été utilisées pour tirer sur des petits mammifères vivants dans les roches - un nuisible de l'ouest de l'Amérique du Nord - il les a appelés les matrices « Rock Chuck Bullet Swage », plus tard abrégées en RCBS.

RCBS a rapidement dépassé ce début modeste à l'arrière d'une laverie et, en 1948, Huntington a dém-

nagé dans un petit magasin. L'entreprise continue de croître rapidement, débordant dans son garage puis dans un nouveau bâtiment en 1954. En 1958, RCBS s'agrandissait de nouveau, d'abord pour devenir une usine de 700 m² qui a rapidement atteint 4.600m². Au fil des années, de nouvelles extensions se sont produites, mais RCBS est resté proche de ses racines. Aujourd'hui, Oroville est toujours le siège de RCBS pour une production de pointe. Et tandis que RCBS ne fabrique plus de matrices pour former les chemises pour balles, nous sommes le premier fabricant d'équipements de rechargement de munitions pour armes longues et courtes, offrant des équipements de rechargement dans le monde entier.

Pour en savoir plus rendez-vous sur www.rcbs.com

CADRE EN FONTE LOURD
(POUR AJOUTER FORCE ET RIGIDITÉ)

LARGE BASE POUR UNE
STABILITÉ SUPPLÉMENTAIRE

RACCORD ZERK POUR UNE
LUBRIFICATION PLUS FACILE

SURFACES RECTIFIÉES POUR
DES TOLÉRANCES EXTRÊMEMENT SERRÉES

LA PLUS GRANDE OUVERTURE
DE TOUTES LES PRESSES
MONOBLOC RCBS POUR
CARTOUCHES LONGUES AVEC
DES PROJECTILES LONGS

POIGNÉE AMBIDEXTE

REBEL SINGLE STAGE PRESS

La presse RCBS Rebel est la nouvelle évolution de la technologie de presses monostation. Grâce à son levier ambidextre pour droitiers ou gauchers, elle est idéale pour tous les chargements manuels. Le cadre en fonte robuste est d'abord minutieusement usiné selon des tolérances rigoureuses afin que les surfaces remplissent les conditions requises pour produire la presse monostation la plus stricte sur le marché. Le système de rétention positif des amorces usagées garantit qu'aucune amorce n'est déversée sur la zone de travail et que le raccord Zerk est idéalement situé pour être lubrifié, si besoin. Que vous recherchiez votre première presse ou bien la dixième, Rebel ne vous laissera jamais tomber.

N° d'article	Description	Prix en €
09353	REBEL SINGLE STAGE PRESS	323,95

NOUVEAU REBEL MASTER RELOADING KIT

La nouvelle référence des presses monostation est maintenant dotée de l'équipement dont vous avez besoin (à l'exception des matrices et des supports de douilles) pour débiter dans le chargement comme un pro. Une solution simple pour les débutants comme pour les professionnels. Ce kit contient plus de 14 produits dont la nouvelle presse Rebel.

Contenu:

- Presse Rebel
- Balance numérique de poche 1 500 grains
- Entonnoir à poudre universel
- Doseuse de poudre Uniflow 3
- Outil d'amorçage manuel
- Manuel #15 Speer
- Jeu de clés Allen pliables
- Égreneur à poudre - 2
- Accessoire poignée -2 avec brosses de collet de douille
- 2- Brosses logement d'amorces
- Outil d'ébavurage
- Spray lubrifiant pour douilles
- Bloc de chargement de douilles universel



N° d'article	Description	Prix en €
09251	REBEL MASTER RELOADING KIT	587,95

NOUVEAU REBEL PLUS RELOADING KIT

Nous avons pris la nouvelle référence des presses monostation et l'avons dotée de l'équipement dont vous avez besoin (à l'exception des matrices et des supports de douilles) pour débiter dans le chargement comme un pro. Ce kit contient plus de 19 produits dont la nouvelle presse Rebel.

Contenu:

- Presse Rebel
- Balance numérique de poche 1 500 grains
- Entonnoir à poudre universel
- Doseuse de poudre Uniflow 3
- Outil d'amorçage manuel
- Manuel #15 Speer
- Jeu de clés Allen pliables
- Accessoire poignée -2 avec brosses de collet de douille
- Brosses logement d'amorces
- Outil d'ébavurage
- Spray lubrifiant pour douilles
- Bloc de chargement de douilles universel
- Égreneur à poudre - 2
- Support pour doseuse de poudre
- Kit marteau à inertie
- Pieds à coulisse en acier inoxydable
- Petit cylindre pour doseuse
- Six bagues de verrouillage de matrices
- Supports de douilles (#3, #4, #10, #16, #27)



N° d'article	Description	Prix en €
09252	REBEL PLUS RELOADING KIT	779,95

NOUVEAU PARTNER RELOADING KIT - 2

Le kit de rechargement Partner – 2 est un excellent kit pour celui qui veut faire ses premiers pas dans le chargement manuel. Ce kit comprend la presse Partner et 11 autres outils nécessaires pour le chargement manuel.

Contenu:

- Presse Partner
- Balance numérique de poche 1 500 grains
- Spray lubrifiant pour douilles
- Bloc de chargement de douilles universel
- Outil d'ébavurage
- Entonnoir à poudre
- Brosses de collet de douille
- Accessoire poignée – 2
- Manuel Speer
- Brosses logement d'amorces
- Jeu de clés Allen pliables
- Plateau d'amorçage



N° d'article	Description	Prix en €
87472	PARTNER RELOADING KIT	329,95

NOUVEAU EXPLORER RELOADING KIT - 2

Le kit de rechargement Explorer – 2 est le kit parfait pour les adeptes du chargement manuel cherchant à recharger ou à ajouter à leur banc des produits RCBS de qualité supérieure. La presse Reloader Special – 5 fonctionne avec des matrices standard 7/8"-14 et offre de nombreuses performances pour recharger les calibres les plus courants.

Contenu:

- Presse spécial – 5
- Doseuse de poudre Uniflow 3
- Balance numérique de poche 1 500 grains
- Manuel de rechargement Speer
- Outil d'amorçage manuel
- Bloc de chargement de douilles universel
- Outil d'ébavurage
- Entonnoir à poudre
- Spray lubrifiant pour douilles
- Égreneur à poudre-2
- Jeu de clés Allen pliables



N° d'article	Description	Prix en €
09288	EXPLORER RELOADING KIT - 2	515,95

NOUVEAU CASE PREP KIT

Le kit de préparation de douilles RCBS comprend les meilleurs produits de préparation de douilles sur le marché. Notre raccourcisseur de douilles offre une coupe de douilles uniforme et élimine les problèmes liés au chanfreinage, à l'ébavurage et au nettoyage des puits d'amorce. Nous vous avons équipé du matériel dont vous avez besoin pour débiter le rechargement comme un pro.

Contenu:

- Préparateur de douille
- Bloc de chargement de douilles universel
- Jeu de clés Allen
- Raccourcisseur de douilles manuel
- Outil d'amorçage manuel
- Spray lubrifiant pour douilles
- Pieds à coulisse en acier inoxydable



N° d'article	Description	Prix en €
09304	CASE PREP KIT	503,95

NOUVEAU MATCHMASTER POWDER DISPENSER

Le distributeur de poudre RCBS MatchMaster fait progresser la distribution de poudre et la pesée. Grâce à la technologie de distribution à double tube, en attente de brevet, la plupart des charges peuvent être lancées en moins de 20 secondes avec une précision de 0,10 grain. Les composantes de la balance de qualité pharmaceutique permettent une précision de 0,04 grain pour une précision ultime.

N° d'article	Description	Prix en €
98941	MATCHMASTER POWDER DISPENSER	1348,95

**NOUVEAU CHARGEMASTER™ COMBO**

Le ChargeMaster Combo est composé de la balance ChargeMaster 1500 et du distributeur ChargeMaster, qui sont pré-assemblés pour former une combinaison inégalée de vitesse et de précision. Le calibrage ponctuel en fonction du type de poudre utilisé n'est plus nécessaire. Il suffit de remplir le silo d'une capacité de plus d'un kilo de poudre sans fumée, de saisir la charge souhaitée et d'appuyer sur le bouton de distribution. Le temps moyen de distribution est inférieur à 30 secondes pour une charge de poudre extrudée à 60 grains. Il est livré avec une garantie limitée d'un an. Remarque : Ne pas utiliser avec la poudre noire.

N° d'article	Description	Prix en €
98924	CHARGEMASTER™ COMBO	700,95

**NOUVEAU CHARGEMASTER LITE**

Le nouveau doseur électronique RCBS® ChargeMaster™ Lite offre une précision de mesure de la poudre inégalée dans un emballage compact. L'appareil monobloc est doté d'un écran tactile LCD qui assure une saisie précise des données. La trémie contient près d'une livre de poudre sans fumée et peut distribuer entre 2 et 300 grains avec une précision de +/- 0,1 grain. Le ChargeMaster™ Lite est un outil efficace et précis de mesure de la poudre.

N° d'article	Description	Prix en €
98940	CHARGEMASTER LITE	401,95



NOUVEAU TRIM PRO® -2 MANUAL CASE TRIMMER SANS PILOTS

Le coupe-douilles Trim Pro populaire a été amélioré par l'ajout d'un support de douilles universel à ressort. Ce support à ressort bloque solidement la douille dans l'alignement de la lame. Remarque : les douilles dont le diamètre de collet est supérieur

à 0,625 pouce doivent être taillées sur le coupe-douilles haute capacité 90352. Des pilotes de collets sont nécessaires pour centrer la bouche de la douille sur la tête de coupe, non inclus, vendus séparément.



N° d'article	Description	Prix en €
90365	TRIM PRO® -2 MANUAL CASE TRIMMER SANS PILOTS	151,95

NOUVEAU ROTARY CASE CLEANER

Le nettoyeur de douilles rotatif RCBS® nettoie en profondeur les douilles avec une rotation constante. Le moteur silencieux à engrenages fait tourner le tambour à 60 tr/min. L'action de grenailage décape toutes les surfaces de la douille, à l'intérieur comme à l'extérieur, et la minuterie peut être réglée pour un maximum de trois heures de nettoyage consécutives. Le tambour silencieux, revêtu de caoutchouc, est doté d'une poignée ergonomique pour faciliter le chargement et le déchargement, et le verrouillage rapide du couvercle assure la sécurité du contenu.

Contenu:

- 2,3 kg env. de supports magnétiques en acier inoxydable



N° d'article	Description	Prix en €
87006	ROTARY CASE CLEANER	299,95

NOUVEAU ULTRASONIC CASE CLEANER

Le nouveau nettoyeur de douilles à ultrasons -2 RCBS® comporte des changements importants par rapport au modèle précédent. Le nettoyeur de douilles à ultrasons -2 est plus grand - presque 100 % plus grand. Sa capacité de 6,3 litres est deux fois plus grande, avec un deuxième radiateur et transducteur en céramique pour mieux nettoyer les douilles en laiton et les pièces d'armes à feu. L'écran LCD est facilement programmable et la minuterie peut être réglée pour un nettoyage continu de 30 minutes maximum. Le nettoyeur de douilles à ultrasons -2 permet de nettoyer le laiton en peu de temps.



N° d'article	Description	Prix en €
87061	ULTRASONIC CASE CLEANER	586,95

NOUVEAU AUTOMATIC PRIMING TOOL

L'outil d'amorçage automatique est rapide, précis et très sensible grâce à un système unique de levier mono station. Les amorces passent une à une dans le tube d'alimentation d'amorce automatique, ce qui évite toute possibilité de contamination causée par de la graisse sur les doigts. Livré avec deux ensembles de tiges d'amorçage et deux tubes d'alimentation d'amorce.



N° d'article	Description	Prix en €
09460	AUTOMATIC PRIMING TOOL	149,95

NOUVEAU MATCHMASTER COMPETITION SEAT DIE .30-06 SPRINGFIELD

Ce qui distingue la matrice de compétition Matchmaster de la concurrence est la fenêtre de chargement de balle avec son système de retenue de balle. Il suffit de placer la balle dans la fenêtre et de soulever la douille dans la matrice pour placer la balle. Plus de doigts brisés ni de balles mal alignées ! Ajoutez à cela une tige de positionnement de balle flottante, autocentrante et réglable au micromètre, et vous disposez de la matrice de positionnement de balle la plus simple et la plus précise du marché.

- Positionnement ajustable au micromètre
- Système de positionnement de balle flottant/autocentrant
- Fenêtre de chargement de balle avec système de retenue de balle



N° d'article	Description	Prix en €
14840	MATCHMASTER COMPETITION SEAT DIE .30-06 SPRINGFIELD	154,95

NOUVEAU 3-DIE CARB TC SET 9MM LUGER/9MMX21

RCBS® a innové et développé des ensembles de matrices à paroi droite -3. La matrice de recalibrage à carbure recalibre les douilles et désamorce (la bague carbure élimine le besoin de lubrification). L'outil élargisseur élargit la douille au bon diamètre pour recevoir la balle et confère à la bouche de la douille un évasement ou pavillon pour l'alimentation de la balle. La matrice de positionnement aide à placer les balles et ogives pour le sertissage.



N° d'article	Description	Prix en €
20515	3-DIE CARB TC SET 9MM LUGER/9MMX21	88,95



CHASSE PASSIONNÉE. INNOVATION PASSIONNÉE.

Depuis des décennies, STRASSER produit des composants du monde aérospatial et notamment pour l'agence européenne de la fusée Ariane . Dans ses installations autrichiennes, STRASSER fabrique aussi des pièces essentielles pour armes de marques de renommée mondiale . En effet, en tant que chasseurs et tireurs passionnés, nous savons exactement ce que vous recherchez. En 2005, STRASSER décide de se lancer dans la fabrication de carabines linéaires à la pointe de la technologie.

Notre mot d'ordre: qualité , innovation et passion pour la fiabilité

LA STRASSER RS 14

Chasseurs passionnés, nous connaissons les exigences du terrain et la carabine STRASSER RS 05 a constitué une étape importante dans notre histoire. Elle a été améliorée en 2014 avec la naissance de la STRASSER RS 14. Le nouveau système de changement de canons répond aux rêves d'amateurs de technologies simples et innovantes, garantissant fiabilité et précision.

La STRASSER RS 14 est le produit phare de STRASSER. Avec plus de 22 calibres différents, elle est la référence dans le domaine des carabines linéaires haut de gamme. Rapide. Sûre. Élégante. La STRASSER RS 14 est le partenaire de confiance pour la chasse. Grâce à la grande variété de calibres proposés, la personnalisation vous permet d'obtenir un modèle unique.

Pour les chasseurs dont les activités ne nécessitent pas de changement de canons, la carabine STRASSER RS SOLO EVOLUTION offre tous les avantages d'une

carabine linéaire à un excellent rapport qualité-prix. Le canon de la RS SOLO est livré avec le calibre de votre choix et remplit ses fonctions avec une performance et une fiabilité élevées et constantes.



Modèle RS 14 avec canon interchangeable



RS14



RS14 evolution



STRASSER RS14 EVOLUTION

Avec la STRASSER RS 14 EVOLUTION, vous vous offrez la polyvalence. Le fabricant d'armes autrichien STRASSER garantit une qualité de produit exceptionnelle. Avec plus de 22 calibres différents, il vous offre un partenaire fiable pour la chasse. Vous êtes assuré d'obtenir d'excellentes performances à la fois de précision et d'élégance. Avec la RS14 d'innombrables personnalisations sont possibles sur demande.

Les avantages:

- Changement de canon le plus simple du marché
- Précision et vitesse de rechargement extrêmement élevées
- Détente réglable avec set de détente
- Système de visée métallique réglable
- Plaques latérales avec inscription noire «RS 14»
- Rail Picatinny intégré au boîtier
- Disponible en version totalement gaucher (Ambidextrie totale)

De très nombreuses configurations disponibles, merci de vous adresser à votre armurier.

Prix à partir de **2.909,00 €**



RS 14 EVOLUTION LUXE BOIS GRADE 5



RS 14 EVOLUTION TAHR BLACK RAIL PICATINNY



RS 14 EVOLUTION TRACKER RAIL PICATINNY



RS 14 EVOLUTION TROU DE POUCE RAIL

STRASSER RS SOLO EVOLUTION

La nouvelle carabine STRASSER RS SOLO EVOLUTION offre la meilleure technologie de carabine linéaire dans sa catégorie. Fabriquée en Autriche selon les normes de qualité les plus strictes, elle offre tous les avantages du système linéaire STRASSER RS en matière de sécurité, de précision et de rapidité. Tout cela avec un rapport qualité-prix exceptionnel.

Le système de verrouillage principal et sûr de STRASSER, le revêtement en alliage d'aluminium à haute résistance, les éléments en acier protégés de la corrosion par une technologie de pointe ainsi que la crosse ergonomique font de la STRASSER RS SOLO EVOLUTION un compagnon fiable pour les chasseurs passionnés.

Les avantages:

- Précision et vitesse de rechargement extrêmement élevées
- Détente réglable avec set de détente
- Système de visée métallique réglable
- Rail Picatinny intégré au boîtier
- Disponible en version totalement gaucher (Ambidextrie totale)

Prix à partir de **2.544,00 €**



RS SOLO EVOLUTION STANDARD RAIL PICATINNY



RS SOLO EVOLUTION TRACKER RAIL PICATINNY

Liste des calibres disponibles pour les carabines RS14 et RS SOLO

Petit calibre (MIN): .222 Rem., .223 Rem., .300 AAC Blackout*

Calibre standard (STA): .22-250 Rem.², .243 Win., 6 XC, 6,5 Creedmoor, 6,5-284 Norma², 6,5x55SE, 6,5x65RWS, .270 Win., 7x64, 7 mm-08 Rem., .308 Win., .30-06, 8x57 IS, 8,5x63, 9,3x62, 9,3x57

Calibre magnum (MAG): 7 mm Rem. Mag., .300 Win. Mag., .375 Ruger, .338 Win. Mag., 458 Win. Mag.², 10,3x68²

*filetage du canon 5/8 24

² nécessite un chargeur spécial

Poids

Calibre mini et standard : 3.1-3.2kg, 6 ¾- 7 lb.

Calibre magnum: 3.2-3.3kg, 7-7 ¼ lb.

Capacité du chargeur

Calibre mini et standard : 3+1

Calibre magnum 2+1

Grand chargeur calibre mini et standard: 6+1

Grand chargeur magnum 5+1

Longueur de canon

Calibre mini et standard: 56cm, 22"

Calibre magnum: 60cm, 24"

Longueur totale

Calibre mini et standard: 108cm, 42"

calibre magnum: 112cm, 44"



HAENEL ▶

LA MARQUE ET LA FLÈCHE

Chez C.G. Haenel, «We are family» est synonyme d'une gamme complète de carabines de chasse et de sport riche en tradition. Carl Gottlieb Haenel, inspecteur de la fabrication des carabines de la Prusse Royale, fût l'un des précurseurs de la production industrialisée d'armes à feu. C'est en 1840 qu'il s'installa à Suhl et initia la production d'armes sous la marque Haenel. La flèche de Haenel est rapidement devenue synonyme de précision et de robustesse. Au 19ème siècle, Carl Wilhelm Aydt développa le fusil Aydt pour Haenel puis Hugo Schmeisser poursuivit en créant des fusils légendaires militaires au 20ème siècle. Fortes de cet héritage, les carabines Haenel convainquent par une approche fiable et pragmatique sans pour autant dissimuler une passion pour les armes classiques et élégantes. Les carabines Haenel sont modernes et avant tout fonctionnelles. Elles ont été conçues par des experts pour répondre aux exigences des chasseurs afin que leur utilisation soit un succès.

Réarmement
Culasse fluide avec levier de réarmement à boule. Angle d'ouverture de 60° pour un réarmement rapide.

Crosse
Que la crosse soit en bois, synthétique ou adaptée aux femmes, l'ergonomie reste parfaite.

Sécurité
Sécurité avec deux positions agissant sur la détente. La culasse peut également s'ouvrir quand la sécurité est enclenchée.

Montage
Base de montage Remington 700 sur laquelle tout est possible – rail picatinny, colliers etc.

Canon
Des canons martelés à froid disponibles dans plusieurs calibres. La plupart des modèles sont livrés en série avec le système i-Sight et un filetage M15x1.

Chargeur
Chargeur amovible 3+1
Chargeur 10+1 disponible en .308 Win.

Détente directe
Détente directe avec stecher (sauf sur les modèles Varmint et Compact).

CALIBRES

Pour longueurs standards – 560 mm / 610 mm (Mag.):
.223 Rem. / .243 Win. / .270 Win. / .30-06 / .308 Win. / 6,5x55 SE / 7x64 / 8x57 IS / 9,3x62 / 6,5 Creedmoor
Magnum: 7 mm Rem. Mag. / .300 Win. Mag

Pour modèles Compact – 510 mm:
.223 Rem. / .243 Win. / .30-06 / .308 Win. / 6,5x55 SE / 8x57 IS / 9,3x62 / 6,5 Creedmoor

Jaeger 10

		DIAMÈTRE	LONGUEUR CANON	LONGUEUR TOTALE	POIDS	CROSSE	VISÉE
STANDARD	1	Standard Ø17 mm	560 mm / 610 mm (Mag.)	1100 mm / 1150 mm (Mag.)	3,2 kg (560 mm)	Bois classe 1	i-Sight-System
TIMBER LX	1	Standard Ø17 mm	560 mm / 610 mm (Mag.)	1100 mm / 1150 mm (Mag.)	3,2 kg (560 mm)	Bois classe 4	i-Sight-System
TIMBER LADY	1	Standard Ø17 mm	560 mm / 610 mm (Mag.)	1090 mm / 1140 mm (Mag.)	3,2 kg (560 mm)	Bois classe 4	i-Sight-System
TIMBER COMPACT	1 2	Semiweight Ø19 mm	510 mm	1050 mm	3,3 kg (510 mm)	Bois classe 4	i-Sight-System
TIMBER LADY COMPACT	1 2	Semiweight Ø19 mm	510 mm	1040 mm	3,3 kg (510 mm)	Bois classe 4	i-Sight-System
SYNTHETIC	1	Standard Ø17 mm	560 mm / 610 mm (Mag.)	1100 mm / 1150 mm (Mag.)	3,0 kg (560 mm)	Synthétique	i-Sight-System
VARMINT	1 2 3	Semiweight Ø19 mm	560 mm / 610 mm (Mag.)	1100 mm / 1150 mm (Mag.)	3,4 kg (560 mm)	Synthétique	sans
VARMINT SPORTER	1 2 3 4	Semiweight Ø19 mm	560 mm / 610 mm (Mag.)	1100 mm / 1150 mm (Mag.)	3,6 kg (560 mm)	Synthétique	sans
COMPACT	1 2 3	Semiweight Ø19 mm	510 mm	1050 mm	3,2 kg (510 mm)	Synthétique	i-Sight-System

1 Avec filetage M15x1 2 Rail Picatinny 3 Adaptateur bipieds 4 Busc réglable

VISÉE ADAPTÉE

Le système i-Sight permet d'adapter son canon au besoin du chasseur: avec ou sans organes de visée pour la pose d'un modérateur de son.



1 La hausse et le guidon sont fixés au canon par une vis cachée.



2 Le guidon a deux positions de montage et la hausse peut également être démontée. Le filetage M15X1 est caché par un capuchon.



3 Le guidon est ici fixé dans sa position arrière laissant la place au filetage.

JAEGER 10 TIMBER LX

La carabine Jaeger 10 Timber LX impressionne par ses détails: une fine crosse en noyer de grade 4, un boîtier et un canon en acier

bruni, une boule de culasse en noyer. L'acier et le bois forment une combinaison noble pour un résultat visuel d'une grande élégance.



Prix à partir de **1.785,00 €**

JAEGER 10 TIMBER LX	Prix en €
Mini: .223Rem.	1875,00
Calibres Disponibles Standard: 243 Win., .270 Win, .30-06, .308 Win, 6,5x55, 7x64, 8x57IS, 9,3x62	1785,00
Magnum: 7mm Rem Mag, .300 Win Mag	1875,00

JAEGER 10 TIMBER COMPACT

Canon court de 51 muni du système i-Sight et crosse avec un bois de classe 4 – cette arme est prédestinée pour la battue.

Également disponible en version Lady



Prix à partir de **1.859,00 €**

JAEGER 10 TIMBER COMPACT	Prix en €
Mini: .223Rem.	1949,00
Calibres Disponibles Standard: 243 Win., .270 Win, .30-06, .308 Win, 6,5x55, 7x64, 8x57IS, 9,3x62	1859,00
Magnum: 6,5 Creedmoor	1949,00

JAEGER 10 LADY TIMBER

La crosse Monte Carlo a été raccourcie sur la version Jaeger 10 Lady Timber et offre ainsi une position de tir adaptée à la gente féminine. La poignée pistolet a aussi été repositionnée afin que la détente

soit plus proche pour un profil de mains plus petites. Une plaque de couche épaisse absorbe une grande partie du recul pour améliorer la répétition des tirs.



Prix à partir de **1.785,00 €**

JAEGER 10 TIMBER LX LADY	Prix en €
Mini: .223Rem.	1875,00
Calibres Disponibles Standard: 243 Win., .270 Win, .30-06, .308 Win, 6,5x55, 7x64, 8x57IS, 9,3x62	1785,00
Magnum: 7mm Rem Mag, .300 Win Mag	1875,00

JAEGER 10 STANDARD

la carabine est également disponible avec canon fileté et/ou sans système de visée



Prix à partir de **1.335,00 €**

JAEGER 10 STANDARD	Prix en €
Mini: .223Rem.	1440,00
Calibres Disponibles Standard: 243 Win., .270 Win, .30-06, .308 Win, 6,5x55, 7x64, 8x57IS, 9,3x62	1335,00
Magnum: 7mm Rem Mag, .300 Win Mag	1440,00

JAEGER 10 SYNTHETIQUE

La carabine jaeger 10 synthétique est synonyme de robustesse: Elle assure une bonne adhérence quelle que soit la température. Les matériaux hightech et les composants en fibre de verre et anthracite offrent une résistance bien supérieure à celle du bois. De plus, la carabine résiste aux rayures.



Prix à partir de **1.185,00 €**

JAEGER 10 STANDARD SYNTHETIQUE		Prix en €
Calibres Disponibles	Mini: .223Rem.	1290,00
	Standard: 243 Win., .270 Win., .30-06, .308 Win, 6,5x55, 7x64, 8x57IS, 9,3x62	1185,00
	Magnum: 7mm Rem Mag, .300 Win Mag	1290,00

JAEGER 10 COMPACT

La Jaeger 10 Compact est légère et parfaitement équilibrée grâce à son canon court de 51cm. Combinée à une crosse synthétique robuste et un rail picatinny pour le montage d'un optique, cette carabine sera un compagnon idéal pour la traque



Prix à partir de **1.335,00 €**

JAEGER 10 COMPACT SYNTHETIQUE		Prix en €
Calibres Disponibles	Mini: .223Rem.	1469,00
	Standard: 243 Win., .270 Win., .30-06, .308 Win, 6,5x55, 7x64, 8x57IS, 9,3x62	1335,00
	Magnum: 6,5 Creedmoor	1469,00

JAEGER 10 VARMINT / VARMINT SPORTER

Le Jaeger 10 Varmint est une carabine de chasse conçue pour la précision avec un canon semi-lourd, une crosse synthétique solide, un adaptateur bipied sur l'avant et un rail Picatinny. La version Sporter dispose également d'un busc réglable pour une visée précise en toutes conditions. Canon fileté M15x1.



Prix à partir de **1.199,00 €**

Version VARMINT Sporter avec busc réglable

JAEGER 10 VARMINT		Prix en €
Calibres Disponibles	Mini: .223Rem.	1309,00
	Standard: .243 Win., 6,5x55E, .270Win., .308Win., .30-06,	1199,00
	Magnum: .300WinMag, 6,5 Creedmoor	1309,00
JAEGER 10 VARMINT SPORTER		Prix en €
Calibres Disponibles	Mini: .223Rem.	1679,00
	Standard: .243 Win., 6,5x55E, .270Win., .308Win., .30-06,	1579,00
	Magnum: .300WinMag, 6,5 Creedmoor	1679,00

LE KIPPLAUF CARABINE JAEGER 9



Le Kipplauf est sans aucun doute l'une des armes à feu les plus mythiques du chasseur. Un seul tir précis doit permettre à ce dernier de récompenser une journée riche en efforts. La Jaeger 9, légère et élégante se révèle idéale à l'approche ou dans les montagnes. Avec sa gâchette directe réglable, le kipplauf Jaeger 9 est un instrument de précision très plébiscité.



Détente directe réglable et rail prismatique de 12mm



Bascule avec verouillage du bloc basculant

longueur du canon	600 mm / 650 mm (Magnum)
Longueur totale	1025 mm / 1075 mm
Poids	ca. 2,4 kg

LE KIPPLAUF JAEGER 9		Prix en €
Calibres Disponibles	Standard: 6,5x57R, 243 Win., .270 Win., .308 Win., .30-06 Spring., 7x57R, 7x65R, 8x57IRS	1.990,00
	Magnum: 7mm Rem. Mag., .300 Win. Mag.	1.990,00

MODÉRATEUR HAENEL JGR

Le nouveau modérateur HAENEL JGR permet une réduction du son allant jusqu'à -32,7 dB(C) grâce à sa fabrication interne (chicanes coniques en forme d'étoiles) tout en étant très robuste et adapté à des séries de tirs au stand comme à la chasse.



No. d'article:	Designation	Calibre	Longueur	Diamètre	Poids	Filetage	Prix en €
HAE5020325	HAENEL JGR .30	.222 Rem, .223 Rem., .243 Win.	200 mm	40,5 mm	ca. 420 g	M 15x1	489,00
HAE5020326	HAENEL JGR 6.2	6,5x55 SE, 7x64, 7 mm Rem. Mag., .270 Win., .30-06 Spring., .308 Win., 6,5 Creedmoor, .300 Win. Mag.	200 mm	40,5 mm	ca. 420 g	M 15x1	489,00
HAE5020328	Haenel JGR 9,3	8x57 IS, .338 Win. Mag., 9,3x62	240 mm	49,5 mm	ca. 420 g	M 15x1	530,00

CR 223 Le fusil d'assaut plateforme AR15 de SUHL

Les premiers fusils d'assaut HAENEL ont été construits dans les usines HAENEL à SUHL. HAENEL poursuit sa longue tradition de

production de fusils d'assaut semi-automatiques en proposant le modèle CR 223 chamberé en calibre .223 Rem.

**HAENEL CR 223**

système:	Emprunt de gaz indirect			
calibre:	.223 Rem.			
longueur de canon/pas de rayure:	16,65" / 423mm – 9"	14,5" / 368mm – 9"	12,5" / 318mm – 9"	10" / 254mm – 7"
Crosse:	Crosse télescopique 6 positions			
Longueur Max/Min:	16,65" - 938mm / 853mm	14,5" – 883mm / 798mm	12,5" – 812mm / 748mm	10" – 769mm / 684mm
cache-flammes:	A2 Standard			
Garde-main:	Garde-main avec rails STANAG et KeyMod			
poignée pistolet:	A2 Standard			
éléments de visée:	Visée mécanique rabattable			
détente:	Détente directe 3.2kg			
Sécurité :	Sécurité ambidextre 90°			
Capacité chargeur:	10 Coups			
Poids:	16,65" – 3,6 kg	14,5" – 3,5 kg	12,5" – 3,4 kg	10" – 3,35 kg

Modeles disponibles	Prix en €
NOIR	2730,00
Garde main courts DESERT	2989,00
VERT	2989,00
NOIR	2769,00
Garde main longs* DESERT	3029,00
VERT	3029,00

* pas possible sur canon 10'

HAENEL CR223 sable

CR 308

Le CR308 reprend les caractéristiques du CR223 en calibre .308Win, calibre largement utilisé par l'OTAN qui peut se rabattre sur les capacités de performances supérieures de ce calibre universel.

Les dimensions du canon sont ajustées au calibre, à part cela, il est fonctionnellement et ergonomiquement équivalent à la série Haenel CR 223.

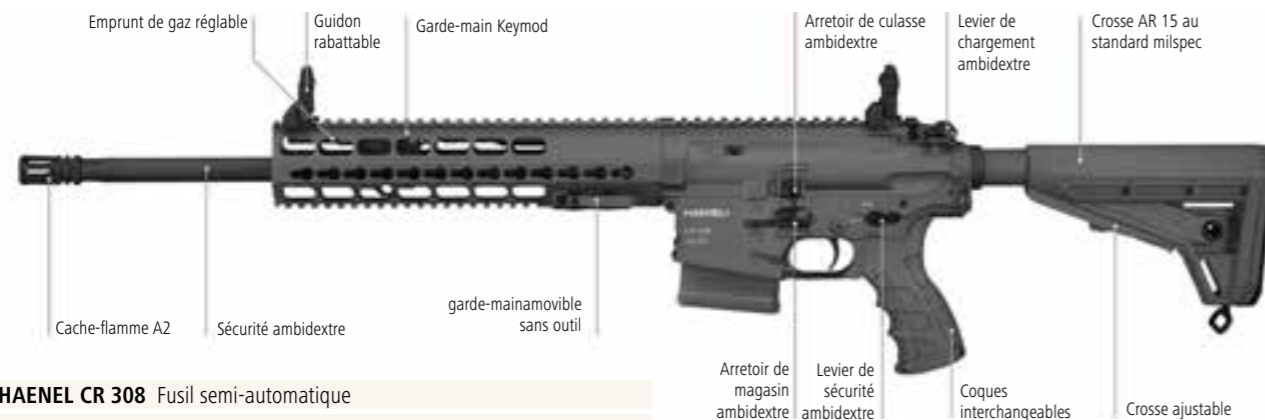
**HAENEL CR 308** Fusil semi-automatique

système:	emprunt de gaz indirect	
calibre:	.308 Win.	
longueur de canon/pas de rayure:	16,65" / 423mm – 12", 20" / 508mm – 12"	
Crosse:	Crosse AR-15 telescopique	
Longueur Max/Min:	16,55" – 984mm / 901mm, 20" – 1.080mm / 996mm	
cache-flammes:	Montage au standard A2 avec système de démontage rapide	
Garde-main:	Garde-main picatinny rails NAR & Keymod démontable sans outil	
poignée pistolet:	AR-15 Standard	
éléments de visée:	Guidon rabattable	

détente:	Détente directe 28–35N, Détente match à bossette 17–20N	
Sécurité :	Sécurité au percuteur, levier de sécurité ambidextre	
Capacité chargeur:	10 coups	
Poids:	approx. 4,3kg – 4,6kg	

CR 308	Prix en €
CR 308 canon de 16,65'	3.270,00
CR 308 canon de 20'	3.379,00

HAENEL NOUVEAUTES

La famille Haenel CR est maintenant élargie de deux calibres supplémentaires : En plus de la CR300 en calibre 300 AAC Blackout, la CR6.5, chamberée avec le fameux 6.5 Creedmoor. Cela signifie que la gamme HAENEL CR comprend maintenant quatre variantes de calibres : .308win, .223rem, 6,5Creedmoor et 300 ACC Blackout.

NOUVEAU CR 300 ACC BLACKOUT

La CR semi-automatique en 300 AAC Blackout est également un calibre moyen recherché pour le tir silencieux. Il offre la possibilité

de tirer des balles plus lourdes de 7,62 mm en utilisant un système compact.

**HAENEL CR 300 ACC BLACKOUT**

système:	emprunt de gaz indirect	
calibre:	.300 AAC BLACKOUT	
longueur de canon/pas de rayure:	10,5" / 8"	
Crosse:	Crosse AR-15 telescopique	
Longueur:	704 mm	
cache-flammes:	Montage au standard A2 avec système de démontage rapide	
Garde-main:	Garde-main picatinny rails NAR & Keymod démontable sans outil	
poignée pistolet:	AR-15 Standard	
éléments de visée:	Guidon rabattable	

détente:	Détente directe 28–35N, Détente match à bossette 17–20N	
Sécurité :	Sécurité au percuteur, levier de sécurité ambidextre	
Capacité chargeur:	10 coups	
Poids:	3,4kg	

CR300 ACC BLACKOUT	Prix en €
CR 300 canon de 10,5'	3 149,00

NOUVEAU HAENEL CR 6,5 CREEDMOOR

Le calibre 6.5 Creedmoor, d'autre part, est un calibre medium mais très rapide avec une trajectoire tendue, ce qui justifie son utilisation pour la chasse mais aussi pour le tir sportif. Il est aussi très utilisé

pour le tir à longue distance. Il est présenté par Haenel sur la gamme CR semi-automatique mais aussi disponible sur la carabine de précision RS8.

**HAENEL CR 6,5 CREEDMOOR**

système:	emprunt de gaz indirect	
calibre:	6,5 Creedmoor	
longueur de canon/pas de rayure:	20" / 8"	
Crosse:	Crosse AR-15 telescopique	
Longueur:	996 mm	
cache-flammes:	Montage au standard A2 avec système de démontage rapide	
Garde-main:	Garde-main picatinny rails NAR & Keymod démontable sans outil	
poignée pistolet:	AR-15 Standard	

éléments de visée:	Guidon rabattable	
détente:	Détente directe 28–35N, Détente match à bossette 17–20N	
Sécurité :	Sécurité au percuteur, levier de sécurité ambidextre	
Capacité chargeur:	10 coups	
Poids:	4,6kg	

CR6,5 CREEDMOOR	Prix en €
CR6,5 canon de 20'	3 559,00



CARABINE HAENEL RS8/9

Précision pour tireur d'élite

Une marque ancrée dans la tradition

Au 20ème Siècle, C.G Haenel devint célèbre en tant que précurseur des armes automatiques - notamment grâce au designer Hugo et Hans Schmeisser. C.G Haenel développa et produisit le premier fusil d'assaut à Suhl.

C.G Haenel, située à Suhl en Allemagne, propose des systèmes d'armes de tir à longue distance développés spécialement pour les forces de police et militaires. Le concept de culasse à verrou est modulaire et ergonomique. L'arme peut aisément s'adapter au besoin du tireur et en fonction de la situation sans aucun outil. Les systèmes RS8/9 sont à la pointe de la performance et sont utilisés par la police et les forces armées allemandes sous l'appellation G29.

Les meilleurs matériaux ont été utilisés pour la fabrication des armes de précision Haenel sans aucun compromis sur la qualité. Les canons sont martelés à froid. Haenel bénéficie des certifications ISO9001 et des standards OTAN.

HAENEL RS8



Arme livrée nue

HAENEL RS8 SUBSONIC



Arme livrée nue

HAENEL RS9



Arme livrée nue

	RS8 BASIC	RS8 COMPACT	RS9
Calibre:	.308 Win.	.308 Win.	.338 Lapua Magnum
longueur totale:	1096 mm	1030 mm	1275 mm
longueur crosse repliée:	880 mm	830 mm	1020 mm
épaisseur:	75 mm (crosse dépliée) 90 mm (crosse dépliée)	75 mm (crosse dépliée) 90 mm (crosse dépliée)	75 mm (crosse dépliée) 90 mm (crosse dépliée)
hauteur:	185 mm (sans lunette)	185 mm (sans lunette)	197 mm (sans lunette)
longueur du canon:	600 mm	510 mm	690 mm
diamètre du canon:	22 mm	22 mm	22 mm
Poids:	5,65 kg (sans accessoire)	5,85 kg (sans accessoire)	7,54 kg (sans accessoire)
détente:	10 – 20 N (poids de détente réglable)*	10 – 20 N (poids de détente réglable)*	10 – 20 N (poids de détente réglable)*
capacité du chargeur:	10 coups	10 coups	10 coups
sécurité:	3 niveaux de sécurité au percuteur	3 niveaux de sécurité au percuteur	3 niveaux de sécurité au percuteur
pas de rayure:	12"	12"	10"
couleur:	RAL8000	RAL8000	RAL8000

* longueur, course et poids réglables

HAENEL RS8		Prix en €
HAENEL RS8 BASIC / COMPACT	Calibre ,308win	7.679,00
HAENEL RS8 SUBSONIC	Calibre 6,5 Creedmoor	7.779,00
	Calibre ,308win	7.795,00
HAENEL RS9		
HAENEL RS9	Calibre 338 Norma mag	9.285,00
	Calibre 338 Lapua mag	9.285,00

RÖWA
RÖBLER | AUSTRIA



- 10%

OFFRE 2020:

Pour toute commande d'une carabine RÖSSLER, bénéficiez d'une remise de 10% sur l'ensemble des produits ci-dessous.



Code*	Désignation	Prix H.T. € -10%
240 71 55	WISEUR GECO OPEN RED DOT SIGHT	135,00
HMS1050000459	Adaptateur Red Dot pour TITAN 16/6/3	39,95
240 64 76	LUNETTE GECO 1-5X24i RETICULE LUMINEUX 4 Diam. 30mm	369,90
HMS10830000035	Collier montage fixe W/P diam.30 BH3,5	30,06

Professionnelles, fiables et précises - nos classiques < TITAN 6® > et < TITAN 3® > ont, depuis des dizaines d'années déjà, convaincu de nombreux chasseurs grâce à une technologie de pointe et un design intemporel. Ces carabines à répétition vous garantissent une chasse réussie dans l'éthique de la discipline grâce à leur précision accrue et leur utilisation simple et intuitive surtout lors des secondes décisives précédant le coup de feu. Pour faire face à toutes les éventualités de la chasse et aux exigences personnelles du chasseur, tous les modèles < TITAN 6® > et < TITAN 3® > sont disponibles dans tous les calibres importants du .222Rem au .375Ruger.

Nous n'oublions pas non plus la discipline du tir sportif. Les tireurs utilisant la gamme < TITAN > ont pu briller de nombreuses fois. C'est pourquoi nous avons créé la version «Target» qui présente un canon «Match» à finition sport en respectant nos critères élevés de professionnalisme, fiabilité et précision.

CARABINES SPÉCIALEMENT DÉVELOPPÉES POUR LE MARCHÉ FRANÇAIS

RUAG AMMOTEC a le plaisir de vous annoncer le développement de modèles de RÖSSLER spécialement développés pour le marché français afin de répondre aux besoins des chasses en battue mais également d'affût ou d'approche.

TITAN 6 LUXUS



1.585,00 €

TITAN 6

No. d'article	Modèle	Prix en €
ROS06TL103C70DR	TITAN 6 LUXUS .30-06 en droitier (56cm - Ø 17mm - Filetage 14x1)	1.585,00
ROS06TL103C70GA	TITAN 6 LUXUS .30-06 en gaucher (56cm - Ø 17mm - Filetage 14x1)	1.585,00

TITAN 6 STANDARD



1.449,00 €

TITAN 6

No. d'article	Modèle	Prix en €
ROS06TS102C100S	TITAN 6 STANDARD .308 Win (51cm - Ø 17mm - Filetage 14x1)	1.449,00

TITAN 6 ALL-ROUND



1.449,00 €

TITAN 6

No. d'article	Modèle	Prix en €
ROS06TA100C100S	TITAN 6 ALL-ROUND .308 Win (51cm - Ø 17mm - Filetage 14x1)	1.449,00

TITAN 16 STANDARD



1.695,00 €

No. d'article	Modèle	Prix en €
ROS16TS102C70SP	TITAN 16 STANDARD .30-06 (56cm - Ø 17mm - Filetage 14x1)	1.695,00

Le configurateur Rößler

Avec le configurateur Rößler, vous pouvez créer la carabine de vos rêves grâce à de nombreuses combinaisons. Du choix du calibre à celui du type de crosse en passant par le diamètre ou la longueur du canon, plus de 300 000 configurations sont disponibles allant même jusqu'au choix de la culasse et des accessoires. Le configurateur se veut intuitif et transparent. A chaque étape vous pouvez ainsi observer le prix et la disponibilité des différentes configurations. Le configurateur est disponible en français sur le site .

<http://www.titan6.com/fr/konfigurator/3>

- Choisissez l'arme de vos rêves à partir de milliers de combinaisons possibles
- Description détaillée du produit et de chaque composant
- Délai de livraison indiqué
- Informations sur les prix en temps réel
- Intuitivité et transparence



Rendez-vous sur
le configurateur

Titan 6 X-Eater

Titan 6 Luxus

Note: Les prix indiqués dans le configurateur sont des prix de vente conseillés et sont à titre indicatif seulement. Veuillez obtenir un devis détaillé auprès de votre armurier.

TITAN 6

RÖSSLER propose ci-dessous plusieurs configurations possibles du modèle TITAN 6 parmi les 300 000 configurations possibles sur le site internet de la marque. Ces produits sont principalement destinés à une utilisation chasse.

LIGNE CHASSE

TITAN STANDARD



Modèle
Titan Standard

Prix en €
à partir de 1.564,00

à partir de **1.564,00 €**

TITAN LUXE



Modèle
Titan Luxe
Titan Luxe intégral gaucher

Prix en €
à partir de 1.817,00
à partir de 1.885,00

à partir de **1.817,00 €**

TITAN EXCLUSIVE



Modèle
Titan Exclusive
Titan Exclusive intégral gaucher

Prix en €
à partir de 2.021,00
à partir de 2.089,00

à partir de **2.021,00 €**

TITAN ALLROUND



Modèle
Titan All-Round (crosse synthétique et canon bronzé)
Titan All-Round intégral gaucher (crosse synthétique et canon bronzé)

Prix en €
à partir de 1.459,00
à partir de 1.529,00

à partir de **1.459,00 €**

TITAN 6 WHISPER

La société RöSSLer AUSTRIA présente une arme avec modérateur de son intégré offrant des performances d'amortissement incroyable. Le canon de 45 cm de long chamberé en calibre .308 Win est optimisé pour les munitions RWS Short Rifle. L'intérieur du modérateur de son est nitrocarburé, ce qui le rend particulièrement résistant.



3.750,00 €

Modèle
Titan 6 whisper .308 Win.

Prix en €
3.750,00

Caractéristiques Techniques

Longueur du canon avec modérateur de son: 65cm
Longueur du modérateur de son: 62cm
Diamètre: 30 mm

Longueur totale: 116cm
Poids: Env.3.85kg
Crosse GRS
Performance d'amortissement: 28 dB

NOUVEAU TITAN 6 CARBON



2.995,00 €

Modèle
.308 Win.
.300 Win. Mag.

Prix en €
à partir de 2.995,00
à partir de 2.995,00

Caractéristiques Techniques:

Longueur du canon: 50 cm bei Kal. .308 Win.,
60 cm bei Kal. .300 Win. Mag.
Diamètre: 16 mm, kanneliert
Abzug: neuer Feinabzug
Sicherung: 3-Stellungssicherung auf dem Kolbenhals

Magazin: herausnehmbares 3-Schuss Magazin
Mündungsgewinde: M14x1 mit Schutzkappe
Schafft: Carbon
Finish: seidenmatt
Montage: Picatinny Rail aus Aluminium

TITAN „STUTZEN“ LUXE



à partir de **2.119,00 €**

Modèle
Titan «Stutzen» Luxe (canon de 51 cm)
Titan «Stutzen» Luxe intégral gaucher (canon de 51 cm)

Prix en €
à partir de 2.119,00
à partir de 2.185,00

TITAN „STUTZEN“ EXCLUSIVE



à partir de **2.429,00 €**

Modèle
Titan «Stutzen» Exclusive (canon de 51 cm)
Titan «Stutzen» Exclusive intégral gaucher (canon de 51 cm)

Prix en €
à partir de 2.429,00
à partir de 2.494,00

TITAN 6

RÖSSLER propose ci-dessous plusieurs configurations possibles du modèle TITAN 6 parmi les 300 000 configurations possibles sur le site internet de la marque. Ces produits sont principalement destinés à une utilisation chasse.

LIGNE TIR

TITAN 6 SPORTER



Caractéristiques Techniques

Longueur du canon: 61 cm
Diamètre du canon: 19 mm
Poids: environ 700gr
Crosse: MDT en Aluminium
Filetage: M14x1 + Frein de Bouche RÖWA
Montage: Rail Picatinny Pente 20 MOA

à partir de **1.690,00 €**

Modèle	Prix en €
.308 Win.	1.690,00
.308 Win., gaucher	1.690,00

TITAN TARGET GRS VARMINT



à partir de **2.431,00 €**

Modèle	Prix en €
Titan 6 standard avec crosse GRS Varmint	à partir de 2.431,00
Titan 6 standard avec crosse GRS Varmint	à partir de 2.497,00

TITAN TARGET LIGHT SOFT TOUCH BLACK



à partir de **2.420,00 €**

Modèle	Prix en €
Titan target light soft touch black	à partir de 2.420,00

NOUVEAU TITAN 6 TAC



à partir de **2.469,00 €**

Caractéristiques Techniques

Longueur du canon: 61cm
Diamètre du canon: 19mm
Poids: environ 700gr
Crosse: MDT en Aluminium
Filetage: M14x1
Montage: Rail Picatinny Pente 20 MOA

Modèle	Prix en €
Titan 6 TAC .308win Crosse rabattable	2.469,00
TITAN 6 TAC avec crosse fixe	2.469,00

TITAN 16

Linéaire

La < TITAN 16® > linéaire est la petite dernière de la famille < TITAN >. Elle allie une technique de pointe et certains éléments de nos classiques < TITAN 3® > et < TITAN 6® >. Le mécanisme de réarmement linéaire, quant à lui, respecte les plus hautes normes de sécurité en vigueur.

Ce mécanisme a spécialement été conçu pour la chasse nécessitant à la fois rapidité et précision. Ce système permet une visée continue de la cible tout en réarmant. L'association du mécanisme linéaire avec notre verrouillage classique à tenons, garantit une précision

maximale tout en bénéficiant d'une sécurité renforcée. Le réarmement se fait de manière très ergonomique et permet une grande facilité d'emploi. L'allure satinée de la culasse et du canon confère un aspect élégant à l'ensemble. La surface en acier carbonitruré permet une résistance maximale contre l'oxydation.

La < TITAN 16® > linéaire, comme tous nos produits < TITAN >, est entièrement personnalisable sur la base de nos différents modèles et propose un très vaste choix de calibres pour répondre à toutes vos exigences.

TITAN 16 STANDARD



à partir de **1.870,00 €**

Modèle	Prix en €
Titan 16 Standard	à partir de 1.870,00



TITAN 16 ALLROUND



à partir de **1.765,00 €**

Modèle	Prix en €
Titan 16 Allround	à partir de 1.765,00



TITAN 16 LUXE



à partir de **2.115,00 €**

Modèle	Prix en €
Titan 16 Luxe	à partir de 2.115,00



TITAN 16 EXCLUSIVE



à partir de **2.310,00 €**

Modèle	Prix en €
Titan 16 Exclusive	à partir de 2.310,00





ANSCHÜTZ

EINFACH EINS WERDEN!*

* Simplement devenir le numéro 1

Créée en 1856 à Thüringen par Johann Anschütz, la société ANSCHÜTZ est aujourd'hui dirigée par la douzième génération de la famille et se trouve désormais à Ulm, toujours en Allemagne. Depuis sa création, le mot d'ordre de la marque est l'innovation et la précision. Avec 7 médailles remportées aux J.O de Londres en 2012, les carabines ANSCHÜTZ bénéficient d'une réputation planétaire grâce au travail manuel réalisé sur chaque arme. Pionnier dans le monde du Biathlon, ANSCHÜTZ a notamment gagné 28 médailles

«C'est avec grand plaisir que je vous présente notre nouvelle gamme de carabines destinées à la chasse, au sport et tir sur cible. ANSCHÜTZ a pour maître mot d'offrir à ses clients la qualité la plus fine. Les canons de qualité et les conceptions innovantes de nos produits font partie de ce que le tireur reçoit lorsqu'il achète une carabine d'une entreprise avec 160 ans d'expérience. La plus grande majorité des champions olympiques, mondiaux et européens, ainsi que plus de 97% de tous les biathlètes et d'innombrables tireurs cibles s'appuient sur la précision ANSCHÜTZ. Les chasseurs bénéficient désormais de cette longue expérience car toutes nos armes à feu sont produites avec le même soin pour obtenir la précision et l'expérience qui ont fait d'ANSCHÜTZ le partenaire des champions. Mais bien sûr, la tradition n'est qu'un élément de notre succès. Les

aux J.O d'hiver à Sochi en 2014, confirmant ainsi son slogan « DIE MEISTER MACHER », le partenaire des champions (Littéralement : le faiseur de maître). Célèbre pour ses résultats sportifs, la marque ANSCHÜTZ propose désormais une gamme Chasse dont la précision et la fiabilité respectent le passé prestigieux de la Maison. La société RUAG AMMOTEC est très fière d'annoncer la distribution exclusive de la gamme ANSCHÜTZ chasse sur le marché français et espère obtenir le même engouement que la gamme sport.

tireurs et les chasseurs d'aujourd'hui exigent la technologie la plus moderne produisant le plus haut niveau de précision de tir. La sûreté, la fiabilité et l'incorporation des matériaux avancés et ergonomiques sont des critères importants que nous avons pris en compte pour offrir à nos clients le poids et l'équilibre optimum. Votre carabine ANSCHÜTZ sera un compagnon fiable en toute condition avec une précision et une fonctionnalité imbattables. Le nom ANSCHÜTZ et ses armes à feu ne sont pas seulement des créateurs d'histoires, mais aussi des créateurs de tendances. Pour nous, en tant que chasseurs et tireurs, nos produits sont depuis longtemps plus qu'un compagnon quotidien de votre saison de chasse: ils sont au centre de notre passion.»

Jochen Anschütz

CARABINE 1782



Le système de culasse à répétition est court et permet un fonctionnement rapide et fiable. Une marque de fabrique chez ANSCHÜTZ. Le percuteur monobloc a une zone d'arrêt définie pour éviter les dommages causés par le tir à blanc. Le verrouillage s'effectue par une tête de culasse à 6 tenons (2 rangées de 3) ce qui permet un angle de verrouillage de la culasse à 60° et donc un réarmement plus rapide et plus facile. Le boîtier anodisé noir mat est en alliage d'aluminium haute résistance, incorporant le brevet ANSCHÜTZ Wave Style

(guillochage) et est percé et taraudé pour permettre la fixation d'un montage d'optiques. Le mécanisme comporte des trous d'évents qui, en cas de défaillance de la cartouche, dirigent le gaz en toute sécurité vers le côté. Le bouton de sécurité coulissant à droite de la culasse bloque la gâchette (et non la queue de détente) en position sûre. Le bouton de sécurité ergonomique et silencieux bloque de façon fiable l'ouverture involontaire de la culasse lors du transport de l'arme.

Carabine à répétition. Détente directe 5780, Chargeur 5 coups, Crosse en noyer



* Carabine disponibles en calibre .243 win., 6.5 creedmoor, 30-06, .308win., 8x57is, 9.3x62.



à partir de **2.366,00 €**

1782 CROSSE CLASSIC



à partir de **2.462,00 €**

1782 CROSSE JOUE ALLEMANDE



à partir de **2.510,00 €**

1782 CROSSE TROU DE POUCE

modèle	No. d'article	Calibre	Capacité du chargeur	détente	longueur de la crosse	Barreled Action	longueur du canon	diamètre du canon	Poids	Longueur Totale	Prix en €	
Crosse classic	D FL Walnut Classic	AN015297	.30-06	5	5781 D	81,5 cm	74,4 cm	56,0 cm	17 mm	3,0 kg	109 cm	2.366,00
crosse joue allemande	D FL Walnut German stock	AN015195	.30-06	5	5781 D	81,5 cm	74,4 cm	56,0 cm	17 mm	3,1 kg	109 cm	2.462,00
crosse trou de pouce	D FL Walnut Thumbhole Stock	AN015472	.30-06	5	5781 D	81,5 cm	74,4 cm	56,0 cm	17 mm	3,2 kg	109 cm	2.510,00

* Carabine disponibles en calibre .243 win., 6.5 creedmoor, .308win., 8x57is, 9.3x62.

CARABINE 1771

Carabine à répétition conçue pour les prédateurs et le petit gibier.



Equilibre parfait et prise en main agréable dans toutes les positions. Le percuteur monobloc a une zone d'arrêt définie pour éviter les dommages causés par le tir à blanc. Le verrouillage s'effectue par une tête de culasse à 6 tenons (2 rangées de 3) ce qui permet un angle de verrouillage de la culasse à 60° et donc un réarmement plus rapide et plus facile. Le boîtier est en acier haute résistance et incorpore le brevet ANSCHÜTZ Wave Style (guillochage) et est percé et taraudé pour permettre la fixation d'un montage d'optiques. Le mécanisme comporte des trous d'évents qui, en cas

de défaillance de la cartouche, dirigent le gaz en toute sécurité vers le côté. Le bouton de sécurité coulissant à droite de la culasse bloque la gâchette (et non la queue de détente) en position sûre. Le bouton de sécurité ergonomique et silencieux bloque de façon fiable l'ouverture involontaire de la culasse lors du transport de l'arme.

La carabine 1771 existe en calibre .223 Rem.*, .222 Rem. et .204 Ruger

Carabine à répétition, Cal. .222 Rem. Détente directe, Chargeur 4 coups, Crosse en noyer



1771 CROSSE JOLE ALLEMANDE **1.975,00 €**

1771 CROSSE GRS **2.839,00 €**

1771 .300 AAC BLACKOUT **2.099,00 €**

1771 4,6X30 BLACK SILENT **Sur commande**

modèle	No. d'article	Calibre	Capacité du chargeur	détente	longueur de la crosse	Barreled Action	longueur du canon	diamètre du canon	Poids	Longueur Totale	Prix en €
D Walnut German stock	AN013240	.222	4	5097/2D	77,5 cm	74,4 cm	58,6 cm	18 mm	3,5 kg	106 cm	1.975,00
D Walnut German stock	AN014216	.222	4	5097/2D	77,5 cm	74,4 cm	51,0 cm	18 mm	3,5 kg	102 cm	2.059,00
1771 GRS Schaft	AN014226	.222	5	5781 D	81,5 cm	74,4 cm	58,6 cm	17 mm	3,1 kg	109 cm	2.839,00
1771 .300 Black out	AN014547	.300	5	5781 D	81,5 cm	74,4 cm	51,0 cm	17 mm	3,1 kg	109 cm	2.099,00
1771 4,6x30 Black Silent*											Sur commande

*Arme de catégorie B / Arme de catégorie C

CARABINE 1727 F



Expérimentée depuis de nombreuses années dans le monde du Biathlon, le dispositif de rechargement à répétition linéaire de la carabine 1727 F permet de répéter très rapidement les tirs pour assurer un succès au chasseur. L'index et le pouce suffisent pour assurer le rechargement. En un seul mouvement de poignet, l'arme est rechargée sans que le tireur n'ait eu à bouger le coude. Le tireur peut ainsi rester concentré sur sa cible ce qui garantit un taux de réussite plus élevé.

La poignée antidérapante et le canon-lourd assurent une précision optimale. Le boîtier dispose d'un rail prismatique de 11mm pour fixer une optique. Le percuteur monobloc a une zone d'arrêt définie pour éviter les dommages causés par le tir à blanc. Le mécanisme comporte des trous d'évents qui, en cas de défaillance de la cartouche, dirigent le gaz en toute sécurité vers le côté.



Carabine à répétition linéaire Cal. .22 l.r. Détente directe 5020, Chargeur 5 coups, Crosse en noyer



1727 F CROSSE JOLE ALLEMANDE

à partir de 3.489,00 €

modèle	No. d'article	Calibre	Capacité du chargeur	détente	longueur de la crosse	Barreled Action	longueur du canon	diamètre du canon	Poids	Longueur Totale	Prix en €	
crosse jole allemande	Walnut German stock	AN014206	.22 l.r.	5	5020	77,5 cm	72,5 cm	56,0 cm	18 mm	3,5 kg	104 cm	3.590,00
crosse jole allemande	Walnut German stock	AN013169	.17 HMR	5	5020	77,5 cm	72,5 cm	56,0 cm	18 mm	3,5 kg	104 cm	3.489,00

1727 L CROSSE JOLE ALLEMANDE

à partir de 3.489,00 €

modèle	No. d'article	Calibre	Capacité du chargeur	détente	longueur de la crosse	Barreled Action	longueur du canon	diamètre du canon	Poids	Longueur Totale	Prix en €	
crosse jole allemande gaucher	Walnut German stock	AN014205	.22 l.r.	5	5020	77,5 cm	72,5 cm	56,0 cm	18 mm	3,5 kg	104 cm	3.590,00
crosse jole allemande gaucher	Walnut German stock	AN013666	.17 HMR	5	5020	77,5 cm	72,5 cm	56,0 cm	18 mm	3,5 kg	104 cm	3.489,00

CARABINE MATCH 1710



Le système de culasse utilisé pour les séries ANSCHÜTZ 1710/1712, a dominé les compétitions nationales et internationales, y compris les Jeux Olympiques et les Championnats du Monde.

Le mouvement de rechargement est rapide et sans effort. La disposition éprouvée de l'extracteur et de l'éjecteur assure une éjection fiable.

Le percuteur monobloc a une zone d'arrêt définie pour éviter les dommages causés par le tir à blanc.

Le boîtier est en acier haute résistance et incorpore le brevet ANSCHÜTZ Wave Style (guillochage) et est percé et taraudé pour permettre la fixation d'un montage d'optiques.

Le verrou indépendant, monté sur le côté gauche du boîtier, limite le mouvement de la culasse et protège la détente.

Le mécanisme comporte des trous d'évents qui, en cas de défaillance de la cartouche, dirigent le gaz en toute sécurité vers le côté.

Le dispositif de sécurité coulissant sur le côté droit, une amélioration récente, bloque la gâchette (et non la queue de détente). En position de sécurité la gâchette et le percuteur sous l'action de son ressort ne sont plus en contact. Le verrou peut donc être ouvert dans la position de sécurité, permettant de décharger l'arme avec la sécurité engagée.



1710 VISÉE RABATTABLE CROSSE MONTE-CARLO
1710 Luxus-Carabine à répétition Cal. .22 l.r. Détente directe 5096, Chargeur 5 coups, Crosse en noyer

2.069,00 €



1710 CANON SEMI-LOURD CROSSE CLASSIC
1710 Luxus-Carabine à répétition Cal. .22 l.r. Détente directe 5096, Chargeur 5 coups, Crosse en noyer

2.025,00 €



1712 SILHOUETTE SPORTER CROSSE MONTE-CARLO
1712 Luxus-Carabine à répétition Cal. .22 l.r. Détente à bossette 5109/2, Chargeur 5 coups, Canon Semi-Lourd sans visée, Crosse en noyer

2.025,00 €

modèle	No. d'article	Calibre	Capacité du chargeur	détente	longueur de la crosse	Barreled Action	longueur du canon	diamètre du canon	Poids	Longueur Totale	Prix en €
crosse monte-carlo D KL Walnut	AN000439	.22 l.r.	5	5096 D	77,5 cm	75,0 cm	58,4 cm	18 mm	3,4 kg	107,5 cm	2.069,00
crosse classic D HB Walnut	AN000454	.22 l.r.	5	5096 D	75,8 cm	75,0 cm	58,4 cm	21 mm	3,6 kg	107,5 cm	2.025,00
crosse monte-carlo Walnut	AN007594	.22 l.r.	5	5109	77,5 cm	75,0 cm	54,9 cm	18 mm	3,3 kg	104,0 cm	2.025,00

Arme de catégorie C

CARABINE 1761



Dès la prise en main, ressentez directement la différence.

Vous ne penserez probablement pas immédiatement au travail de conception ou au temps passé à polir des composants métalliques. Vous n'imaginez peut-être pas le soin avec lequel le technicien a réglé le canon ou la mise en action de l'arme. En revanche, vous

remarquerez certainement la fluidité de la culasse de cette carabine 1761. Utiliser une carabine 1761 déclenche immédiatement un sourire.

1761 - CROSSE CLASSIQUE AVEC CANON FILETÉ



1.425,00 €

CARABINE ANSCHUTZ 1761 .22 LR CROSSE CLASSIQUE CANON DE 457MM AVEC FILETAGE

1761 - CROSSE TROU DE POUCE AVEC CANON FILETÉ



1.665,00 €

CARABINE ANSCHUTZ 1761 .22 LR CROSSE TDP CANON DE 457MM AVEC FILETAGE

modèle	No. d'article	Calibre	Longueur totale	Poids en total	Longueur du canon	Filetage du canon	Diamètre de la bouche	Capacité du chargeur	Détente	Prix en €
Crosse Classique avec canon fileté	AN014633	.22 l.r.	902 mm	2770 g	457 mm	½ «- 20 UNF	19 mm	5 coups	5061	1.425,00
Crosse Trou de Pouce avec canon fileté	AN014994	.22 l.r.	902 mm	2930 g	457 mm	½ «- 20 UNF	19 mm	5 coups	5061	1.665,00

CONFIGURATEUR DU MODELE 1761

ANSCHÜTZ vous offre désormais la possibilité de configurer votre carabine modèle 1761 sur-mesure.

CHOISISSEZ UN CALIBRE

1



1A Calibre .17 HMR



1B Calibre .22 l.r

CHOISISSEZ LA LONGUEUR DU CANON

2



CHOISISSEZ VOTRE CROSSE

3

4A Crosse trou de pouce en noyer



4B Crosse Classique en Noyer



HS

EXPECT THE BEST *



À PROPOS DE HS

Grâce à ses 30 ans d'expérience dans la production d'armes à feu, HS est devenu l'un des leaders dans la production d'armes de petit calibre avec l'une des plus grandes usines de production au monde.

Depuis sa fondation, la réflexion avancée est le point d'ancrage de HS Manufacturing. Il s'agit du facteur principal expliquant le succès international de la gamme de pistolets de HS. Elle fut développée en se basant sur les dernières évolutions technologiques et l'expérience tirée de combats réels ayant eu lieu au cours de la guerre de Croatie.

Suite au succès de la gamme de pistolets de HS, l'augmentation de la demande de produits HS a permis à l'entreprise de réaliser des investissements conséquents dans les sites de productions, dans l'équipement et la main-d'œuvre, faisant ainsi de HS l'un des leaders en matière de production sur le marché international.

Aujourd'hui, HS est fier de sa réputation de fabricants d'armes à feu innovantes, haute performance et de qualité, se basant sur le développement de produits avancés technologiquement et fiables.

Chaque produit développé par HS bénéficie d'années d'expertise assurant que le produit final est le reflet de notre engagement en matière d'excellence et de sécurité.

Les experts et les utilisateurs finaux qui récompensent régulièrement nos armes de poing haute qualité nous reconnaissent ces qualités.

* Attendez le meilleur

SF19



EN OPTION :



CANON FILETÉ



CULASSE PRÉVUE POUR DIFFÉRENTES OPTIQUES



DIFFÉRENTES COULEURS

SF19

SF19 est un pistolet full size avec carcasse en polymère, entièrement ambidextre, à percuteur lancé. Équipé de trois sécurités (sécurité de poignée, sécurité de détente et sécurité de percuteur) et de deux indicateurs (chambre chargée et statut du percuteur) pour plus de sécurité. Très ergonomique et fiable, le SF19 est un excellent choix pour les pro et les tireurs sportifs les plus exigeants.. Le pistolet est livré avec deux chargeurs.

à partir de **649,00 €**



SÉCURITÉ DE POIGNÉE



SÉCURITÉ DE DÉTENTE



SÉCURITÉ DE PERCUTEUR



INDICATEUR DU STATUT DU PERCUTEUR

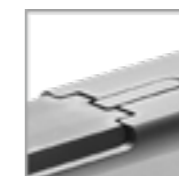

INDICATEUR DE CHAMBRE CHARGÉE



BACKSTRAP INTERCHANGEABLE

Modèle	N° d'article	Couleur	Type	Calibre	Longueur du canon (mm)	Longueur totale (mm)	Largeur totale (mm)	Capacité Chargeur	Poids du pistolet sans chargeur (g)	Ligne de visée (mm)	Prix en €
SF19 3.8"	309010	noir	Compact	9x19	96	173	37	19cps	665	150	649,00
SF19 3.8"	309011	noir/stainless	Compact	9x19	96	173	37	19cps	665	150	679,00
SF19 3.8"	309012	FDE/noir	Compact	9x19	96	173	37	19cps	665	150	679,00
SF19 4.5"	309013	noir	Full size	9x19	117	194	37	19cps	725	171	649,00
SF19 4.5"	309014	noir/stainless	Full size	9x19	117	194	37	19cps	725	171	679,00
SF19 4.5"	309015	FDE/noir	Full size	9x19	117	194	37	19cps	725	171	679,00
SF19 4.5"	309016	FDE/FDE	Full size	9x19	117	194	37	19cps	725	171	679,00
SF19 4.5" TB	309017	noir	Full size	9x19	134	213	37	19cps	735	176	699,00
SF19 4.5" TB OSP	309018	noir	Full size	9x19	134	213	37	19cps	735	176	729,00
SF19 5.25"	309019	noir	Competition	9x19	133	210	37	19cps	735	185	679,00
SF19 5.25"	309020	noir/stainless	Competition	9x19	133	210	37	19cps	735	185	699,00
Chargeur SF19	309045	noir	-	9x19	-	-	-	19cps	-	-	29,95

La SÉCURITÉ DE POIGNÉE
empêche le tir si l'utilisateur ne tient pas fermement la carcasse.

La SÉCURITÉ DE PERCUTEUR
empêche le déclenchement du percuteur sans pression sur la détente.

La SÉCURITÉ DE DÉTENTE
empêche tout déplacement involontaire de la détente vers l'arrière.

INDICATEUR DU STATUT DU PERCUTEUR
Indicateur visuel et tactile du percuteur. Une fois activé, le percuteur est armé, placé derrière la gâchette, et prêt à faire feu.

INDICATEUR DE CHAMBRE CHARGÉE
Indicateur visuel et tactile de la chambre. Une fois activé, la munition se trouve dans la chambre.

SÉCURITÉ MAXIMALE

Trois mécanismes de sécurité séparés et 2 indicateurs différents
Protéger l'utilisateur contre les tirs accidentels et fournir une sécurité supplémentaire

FIABILITÉ ET DURABILITÉ
Les matériaux de haute qualité utilisés dans le processus de production et la conception robuste rendent les pistolets HS extrêmement durables et fiables dans toutes les conditions extrêmes.

EXCELLENTE PRÉCISION
L'usinage ultra-précis nous permet de fabriquer des composants à tolérance serrée. La précision du pistolet HS impressionnera même les tireurs les plus exigeants.

DES CONDITIONS D'OPÉRATION
Le pistolet a été testé selon les normes de l'OTAN et a montré d'excellents résultats dans diverses conditions extrêmes telles que des températures élevées, des températures inférieures à zéro, l'humidité, la poussière et le sable, etc.

ENTRETIEN FACILE
L'entretien de premier niveau des pistolets HS peut être réalisé sans aucun outil. Les pièces très durables nécessitent un minimum d'entretien et de nettoyage.

HS-9 G2

HS-9 G2 est un pistolet avec carcasse en polymère et à percuteur lancé. De par sa taille réduite, une poignée plus fine et un chargeur haute capacité, HS-9 G2 est une arme de service ou de défense idéale. Trois sécurités indépendantes (sécurité de poignée, sécurité de détente et sécurité de percuteur) et deux indicateurs (chambre

chargée et statut du percuteur) assurent une sécurité maximale à l'utilisateur. Très ergonomique et fiable, le HS-9 G2 est un excellent pistolet polyvalent. Le pistolet est livré avec deux chargeurs.



TEXTURE DESIGN

à partir de **599,00 €**



SÉCURITÉ DE POIGNÉE SÉCURITÉ DE DÉTENTE SÉCURITÉ DE PERCUTEUR INDICATEUR DU STATUT DU PERCUTEUR INDICATEUR DE CHAMBRE CHARGÉE

Modèle	N° d'article	Couleur	Type	Calibre	Longueur du canon (mm)	Longueur totale (mm)	Largeur totale (mm)	Capacité Chargeur	Poids du pistolet sans chargeur (g)	Ligne de visée (mm)	Prix en €
HS-9 G2 3"	309000	noir	SubCompact	9x19	81	157	33	13cps	655	135	599,00
HS-9 G2 3"	309001	noir/stainless	SubCompact	9x19	81	157	33	13cps	655	135	609,00
HS-9 G2 4"	309002	noir	Standard	9x19	104	181	33	16cps	700	158	599,00
HS-9 G2 4"	309003	noir/stainless	Standard	9x19	104	181	33	16cps	700	158	609,00
HS-9 G2 5"	309004	noir	Tactical	9x19	128	204	33	16cps	735	182	609,00
HS-9 G2 5"	309005	noir/stainless	Tactical	9x19	128	204	33	16cps	735	182	649,00
Magazine HS-9	309043	noir		9x19				13cps			29,95
Magazine HS-9	309044	noir		9x19				16cps			29,95

H 11

H11 est un pistolet micro-compact avec carcasse en polymère et à percuteur lancé. Avec sa conception de chargeur brevetée, le H11 est le pistolet micro-compact ayant la capacité la plus importante au monde. La texture de la poignée spécialement conçue fournit un contrôle exceptionnel lors de tirs rapides. Équipé de deux sécurités (sécurité de détente et sécurité de percuteur) et d'un indicateur de chambre chargée pour plus de sécurité. Légèreté, capacité et fiabilité font du H11 un pistolet parfait pour le port discret. Le pistolet est livré avec deux chargeurs.



à partir de **599,00 €**

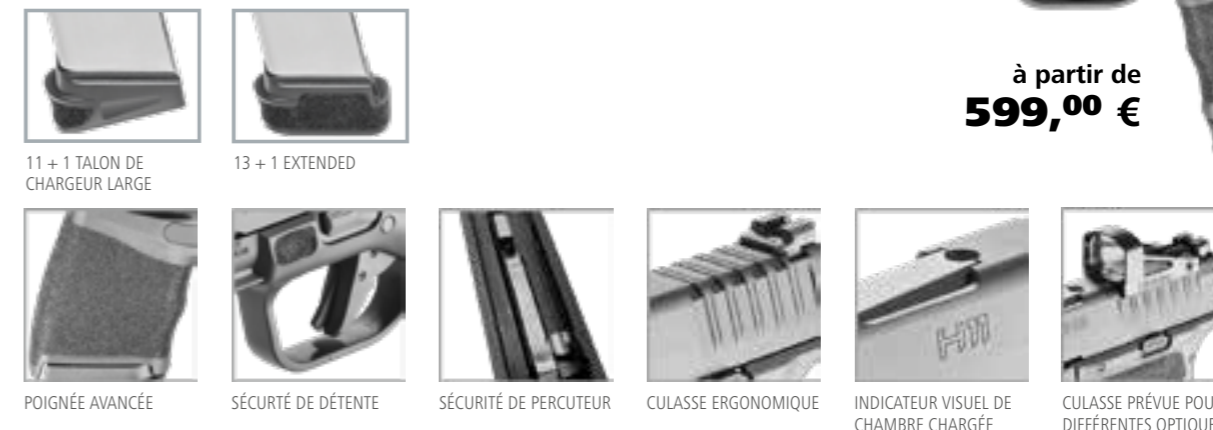

11 + 1 TALON DE CHARGEUR LARGE 13 + 1 EXTENDED POIGNÉE AVANCÉE SÉCURITÉ DE DÉTENTE SÉCURITÉ DE PERCUTEUR CULASSE ERGONOMIQUE INDICATEUR VISUEL DE CHAMBRE CHARGÉE CULASSE PRÉVUE POUR DIFFÉRENTES OPTIQUES

Modèle	N° d'article	Couleur	Type	Calibre	Longueur du canon (mm)	Longueur totale (mm)	Largeur totale (mm)	Capacité Chargeur	Poids du pistolet sans chargeur (g)	Ligne de visée (mm)	Prix en €
H11 3.1"	309035	noir	Micro Compact	9x19	80	153	27	11cps / 13cps ext.	455	128	599,00
H11 3.1" OSP	309036	noir	Micro Compact	9x19	80	153	27	11cps / 13cps ext.	455	128	609,00
Chargeur H11	309046	noir	-	9x19	-	-	-	11cps	-	-	29,95
Chargeur H11	309047	noir	-	9x19	-	-	-	13cps	-	-	29,95

S7 & S5

S7 et S5 sont des pistolets à chargeur single stack, à port discret, à percuteur lancé, avec coques en polymère. Son profil fin et le chargeur single stack font de lui un modèle simple à dissimuler. Les stries profondes de la glissière, la sécurité arrière et la queue de castor assurent une manipulation plus simple de l'arme ainsi qu'un meilleur contrôle du recul lors de tirs rapides. Il est équipé d'une sécurité de poignée, d'une sécurité de détente et d'une sécurité de percuteur ainsi que d'un indicateur de chambre chargée pour assurer une sécurité maximale à l'utilisateur. Petite carcasse, légèreté et fiabilité font du S7 un excellent pistolet à port discret. Le pistolet est livré avec deux chargeurs.



à partir de **599,00 €**



SÉCURITÉ DE POIGNÉE SÉCURITÉ DE DÉTENTE SÉCURITÉ DE PERCUTEUR INDICATEUR DE CHAMBRE CHARGÉE CULASSE STAINLESS FLAT DARK EARTH (FDE)

Modèle	N° d'article	Couleur	Type	Calibre	Longueur du canon (mm)	Longueur totale (mm)	Largeur totale (mm)	Capacité Chargeur	Poids du pistolet sans chargeur (g)	Ligne de visée (mm)	Prix en €
S7 3.3"	309030	noir	SubCompact	9x19	85	160	27	9cps / 7cps	549	132	599,00
S7 3.3"	309031	noir/stainless	SubCompact	9x19	85	160	27	9cps / 7cps	549	132	609,00
S7 3.3"	309032	FDE/FDE	SubCompact	9x19	85	160	27	9cps / 7cps	549	132	649,00
S5 3.3"	309033	noir	SubCompact	.45 ACP	85	163	27	6cps / 5cps	555	135	599,00
S5 3.3"	309034	noir/stainless	SubCompact	.45 ACP	85	163	27	6cps / 5cps	555	135	609,00
Chargeur S7	309048	noir	-	9x19	-	-	-	7cps	-	-	27,95
Chargeur S7	309049	noir	-	9x19	-	-	-	9cps	-	-	27,95
Chargeur S5	309050	noir	-	.45 ACP	-	-	-	5cps	-	-	27,95
Chargeur S5	309051	noir	-	.45 ACP	-	-	-	6cps	-	-	27,95



La société a été fondée en 1949 par Edmund Heckler, Theodor Koch et Alex Seidel à Oberndorf, le nom Heckler & Koch est rapidement devenu synonyme de référence pour une technologie de pointe et d'armes de qualité, dès début de la fabrication d'une armes en 1956. Les produits Heckler & Koch répondent aux normes les plus élevées des forces de sécurité, des unités spéciales et des tireurs sportifs.

SP5

Le SP5 est la version civile semi-automatique du légendaire MP5 en calibre 9x19, mis au point dans les années 70. Mis à part les modifications internes prescrites par la loi, le SP5 est absolument identique au MP5, tout particulièrement au niveau des encoches destinées au

chargeur, de la crosse, du garde main et des embases de montage pour un système de visée. Combiné aux nombreuses options d'accessoires, le SP5 est un système d'armement dans l'ère du temps. Le SP5 est livré avec un chargeur de 10 coups

2.580,00 €



No. d'article:	Calibre	Longueur	Longueur du canon	Ligne de visée	Hauteur / Largeur	Poids	Capacité du chargeur	Prix en €
HK253550	9mm x 19	680 mm	225 mm	env. 330 mm	env. 220/63 mm	env. 2,7 kg	10 cartouches	2.580,00

CHARGEUR

HK206349	capacité 30 coups	89,00
HK206477	capacités 15 coups	89,00
HK239257	capacités 10 coups	89,00

LISTE DES ACCESSOIRES DISPONIBLES:

HK222144	Coupleur de chargeurs	79,00
HK206506	Grailleur de chargeur	65,00
HK226207	rail picatinny pour SP5	368,00

P30 SK

Le P30SK est la dernière nouveauté de la mythique famille des pistolets P30. D'une fiabilité inégalée avec son design extrêmement compact et sa poignée pistolet ergonomique, le P30SK vient compléter la série des P30 en proposant une version de première classe d'arme de défense.

Les 3 inserts (droite, gauche, dos de poignée) étant interchangeables pour proposer un total de 27 configurations différentes possibles, le P30SK peut être reconfiguré pour s'adapter à toutes les mains, aussi bien pour homme que pour femme.

Grâce à sa petite taille, le P30SK est une arme discrète et idéale pour toute utilisation militaire ou privée.



P30 SK

P30

La version standard - disponible en plusieurs versions de détetes et en calibres 9 x 19 mm.

- inserts arrière et latéraux de la poignée interchangeables
- Rail Picatinny MIL-STD-1913 intégré
- Visée ouverte avec points contrastés nocturnes (non radioactifs)



P30

P30L

La version avec culasse et canon prolongés. Pour ceux qui souhaitent une ligne de visée plus longue.



P30L

P30 SD

Le P30 avec canon fileté pour montage du silencieux. Cache filetage en option.



P30 SD

Insert arrière et latéraux de la poignée interchangeable
Tailles disponibles S, M et L



No. d'article	Modèle	Longueur	Longueur du canon	Ligne de visée	Hauteur / Largeur	Poids	Prix en €
HK239282	P30 SK Cal. 9x19 - chargeur 10 coups - Sub Compact - V3 SA/DA	Env. 163.00 mm	Env. 83 mm	Env. 136.0 mm	env. 116.0 mm/34.0 mm	Env. 680 g	811,00
HK234390	P30 Cal. 9x19 - chargeur 15 coups - version V3 - SA/DA	env. 181 mm	env. 98 mm	env. 148 mm	env. 138/34 mm	env. 740 g	824,00
HK227856	P30L Cal. 9x19 - chargeur 15 coups - version V3 - SA/DA	env. 196 mm	env. 113 mm	env. 163 mm	env. 138/34 mm	env. 790 g	824,00
HK234391	P30 SD Cal. 9x19- chargeur 15 coups -version V3	env. 196 mm	env. 113 mm	env. 148 mm	env. 138/34 mm	env. 790 g	905,00
CHARGEUR							
HK234316	P30 Cal. 9x19- chargeur 15 coups						74,00

SFP9-SF | 9 MM X 19



Pistolet à percuteur lancé dans la variante « Special Forces » avec course de détente courte de 6 mm (réinitialisation 3 mm ainsi que dispositif de sécurité contre les chocs et les chutes selon AC/225 D/14.

- Position basse de la main pour des tirs consécutifs rapides et précis
- Peut être utilisé des deux côtés, donc adapté aux tireurs droitiers et gauchers
- Inserts arrière et latéraux de la poignée interchangeables et brevetés (27 combinaisons possibles) pour un ajustage optimal aux mains des femmes et des hommes
- Chargeur compatible avec H&K P30
- 3 niveaux de Sécurité: Détente, percuteur et désassemblage

789,00 €

CARACTÉRISTIQUES TECHNIQUES

SFP9-SF	Calibre 9 mm x 19
Principe de fonctionnement	Rechargement par recul
Système de verrouillage	Système de verrouillage Browning modifié
Système de détente	SA (Single Action)
Capacité du chargeur	15 cartouches

DIMENSIONS

Longueur	Env. 186 mm
Largeur	env. 33 mm
Hauteur	env. 137 mm
Longueur du canon	env. 104 mm
Distance de visibilité	env. 162 mm

POIDS

Arme avec chargeur 1	env. 710 g
Chargeur 1	a. 93 g

AUTRES DONNÉES

Force de traction	env. 24 N
Course	env. 6 mm
Réinitialisation	env. 3 mm
Profil du canon	Polygone, sextuple pas à droite

Prix en € 789,00

No. d'article:	CHARGEUR	Prix en €
HK262104	SFP9-SF BLACK - PADDLE VERSION	789,00

No. d'article:	CHARGEUR	Prix en €
HK234316	chargeur 15 coups	74,00
HK239330	chargeur 20 coups	95,00

1 MIL-STD-1913 RAIL PICATINNY



2 SÉCURITÉ DE DÉMONTAGE



3 FENÊTRE DU PERCUTEUR, AIDE AU CHARGEMENT & VISÉE



4 ANGLE DE LA POIGNÉE & POSITION DE LA MAIN



5 COMPATIBILITÉ DU CHARGEUR



6 CONCEPT ERGONOMIQUE HK



7 SÉCURITÉ DU TIREUR & CARACTÉRISTIQUE DE DÉTENTE



SFP9 SK

- Design compact
- Chargeur 10, 13 ou 15 coups



SFP9 OR*

- Carcasse fraisée pour recevoir différentes platines de montage optique
- 5 interfaces de montage pour point rouge inclus (avec la référence HK2508551)
- Arme livrée avec un chargeur 15 coups, chargeur 20 coups en option



*Optical Ready
Arme livrée sans le point rouge

H&K SFP9 L

- Canon long 5 pouces avec extension de culasse
- Arme livrée avec un chargeur 15 coups, chargeur 20 coups en option



SFP9-SF SD

SFP9-SF SD VERSION TACTICAL du modèle SFP9-SF avec système de visée réglable LPA-Match et canon fileté pour modérateur de son.
(Protection de pas de vis en option)



CARACTÉRISTIQUES TECHNIQUES

	SFP9-SK	SFP9-OR	SFP9-L	SFP9-SD
No. d'article:	HK262108	HK2542661	HK250838	■ NOIR - HK239386 ■ RAL 8000 - HK239705
Calibre	9 mm x 19	9 mm x 19	9 mm x 19	9 mm x 19
Système de détente	SA (Single Action)	SA (Single Action)	SA (Single Action)	SA (Single Action)
Capacité du chargeur	10, 13, 15 cartouches		15, 20 cartouches	15 cartouches
DIMENSIONS				
Longueur	env. 168,00 mm	env. 186,00 mm	env. 209,00 mm	Env. 202 mm
Largeur	env. 33,0 mm	env. 33,0 mm	env. 33,0 mm	env. 33 mm
Hauteur	env. 116,0 mm	env. 137,0 mm	env. 137,0 mm	env. 137 mm
Longueur du canon	env. 86 mm	env. 104 mm	env. 127 mm	env. 119 mm
Distance de visibilité	env. 145,0 mm	env. 162,0 mm	env. 184,0 mm	env. 162 mm
POIDS				
Arme avec chargeur 1	env. 687 g	env. 723 g	env. 770 g	env. 719 g
Prix en €	789,00	1090,00	799,00	913,00



Derya Arms a été créée en 1998 dans la province turque de Konya. Derya Arms est reconnu comme l'un des meilleurs fabricants turcs d'armes à feu par les utilisateurs du monde entier. Derya Arms fabrique des armes selon les normes TSE, SAAMI et CIP. Actuellement, nous exportons sur tous les continents et fournissons aux chasseurs, aux tireurs sportifs et de compétition et aux sociétés de sécurité, les armes à feu les plus fiables qui soient. La gamme de produits comprend des fusils de chasse à canon unique, à pompe, semi-automatiques et à superposés. Que ce soit pour le sport, la chasse, la défense

ou la compétition, nous nous consacrons à satisfaire vos demandes. L'un de nos principes chez Derya Arms est d'utiliser des matières premières de haute qualité qui correspondent aux standards mondiaux en matière de production d'armes. Le contrôle de la qualité est l'une de nos caractéristiques les plus appréciées au cours de chaque processus de production. C'est ce qui fait de Derya une marque connue dans le monde entier: mettre la passion dans la production de chaque arme.

La satisfaction du client est la clé de notre succès.

MK12-IPSC

Derya est un partenaire officiel de l'International Practical Shooting Confederation (IPSC) aussi assimilé en France au TSV (Tir Sportif de Vitesse).

L'objectif Principal de Derya est de soutenir et de développer le tir sportif et de compétition dans le monde entier.



SEMI AUTO MK-12 IP-600 12/76



SEMI AUTO MK-12 IP-500 12/76



SEMI AUTO MK-12 IP-400 12/76

L'ensemble des modèles MK-12 IPSC sont livrés avec 3 chargeurs de 10 coups.



DERYA magazine 10 shot

No. d'article:	Modèle	Calibre	Capacité	Longueur du canon	Poids	Prix en €
DERIP600	DERYA SEMI AUTO MK-12 IP-600	12/76	10+1	61 cm	3.5 kg	1.125,00
DERIPSC	DERYA SEMI AUTO MK-12 IP-500	12/76	10+1	50 cm	3.4 kg	1.125,00
DERIP430	DERYA SEMI AUTO MK-12 IP-430	12/76	10+1	43 cm	3.3 kg	1.125,00

* disponible en version courte DERIP240 canon de 24cm

ACCESSOIRES

Code	Désignation	Prix en €
DERBOLTBUFFER	DERYA BOLT BUFFER POUR MK-12	36,00
DERD13	DERYA CHARGEUR MK12 10 Coups	46,00
DERD14	DERYA CHARGEUR MK12 19 Coups	80,00
DERD12	DERYA CHARGEUR MK12 5 Coups	28,00
DERD010552	DERYA COMPENSATEUR MK12 IPSC (LARGE)	118,00
DER68	DERYA DOIGT D'ARMEMENT POUR MK-12	16,00
DERMB	DERYA FREIN DE BOUCHE /DOOR BREACHER POUR FUSIL MK12	32,00
DERD080014/01	DERYA PUIT DE CHARGEUR LARGE MK12 IPSC NOIR	36,00
DERD080014/05	DERYA PUIT DE CHARGEUR LARGE MK12 IPSC ORANGE	36,00



DERYA chargeur 10 coups



DERYA chargeur 19 coups

MK12

A mi-chemin entre un AR15 et un fusil de calibre 12, le fusil semi-automatique Derya MK12 affiche clairement son orientation sportive. Outre son aspect d'arme de compétition, il n'est pas dépourvu d'une certaine tacticité grâce à son alimentation par chargeurs

amovibles, ce qui le dispense d'un encombrant tube magasin. Il conviendra particulièrement aux disciplines dynamiques telles que l'IPSC ou encore le 3-gun, qui accordent une place aussi importante au chronomètre qu'aux résultats en cible.



	Designation	Action	Canon	Calibre	Capacite	Poids	Choke	Prix en €
DERAS100S: NOIR	MK12	SEMI-AUTO	50cm	12/76	2+1, 5+1, 10+1	3,5kg	MC-3 choke set	949,00
DERAS100X: GARDE MAIN LONG NOIR	MK12	SEMI-AUTO	50cm	12/76	2+1, 5+1, 10+1	3,5kg	MC-3 choke set	949,00
DERAS102S: NOIR & BRONZE	MK12	SEMI-AUTO	50cm	12/76	2+1, 5+1, 10+1	3,5kg	MC-3 choke set	949,00
DERAS103SF: NOIR & VERT	MK12	SEMI-AUTO	50cm	12/76	2+1, 5+1, 10+1	3,5kg	MC-3 choke set	949,00
DERAS104S: NOIR & ROUGE	MK12	SEMI-AUTO	50cm	12/76	2+1, 5+1, 10+1	3,5kg	MC-3 choke set	949,00

MK12 TACTICAL



Designation	Code	Action	Canon	Calibre	Capacite	Poids	Choke	Prix en €
DERAS220	MK12 TACTICAL AS-220	SEMI-AUTO	22 cm	12/76	2+1, 5+1, 10+1	3,0kg	MC-3 choke set	899,00
DERAS350	MK12 TACTICAL AS-350	SEMI-AUTO	35cm	12/76	2+1, 5+1, 10+1	3,2kg	MC-3 choke set	899,00
DERAS430	MK12 TACTICAL AS-430	SEMI-AUTO	41 cm	12/76	2+1, 5+1, 10+1	3,3kg	MC-3 choke set	899,00

COMPENSATORS



No. d'article:	Modèle	Prix en €
DERD010567	DERYA COMPENSATOR SHORT	98,00
DERD080020	DERYA COMPENSATOR MEDIUM	110,00
DERD010552	DERYA COMPENSATOR LONG	118,00

LION PRACTICAL



DERLP104: Rouge



DERLP105: Orange



DERLP106: Jaune



DERLP107: vert



DERLP108: Bleu

No. d'article:	Designation	Action	Canon	Calibre	Capacite	Poids	Choke	Prix en €
DERLP101: Noir	LION PRACTICAL	SEMI-AUTO	61cm	Dez 76	8+1	3kg	MC-3 choke set	799,00
DERLP104: Rouge	LION PRACTICAL	SEMI-AUTO	61cm	Dez 76	8+1	3kg	MC-3 choke set	799,00
DERLP105: Orange	LION PRACTICAL	SEMI-AUTO	61cm	Dez 76	8+1	3kg	MC-3 choke set	799,00
DERLP106: Jaune	LION PRACTICAL	SEMI-AUTO	61cm	Dez 76	8+1	3kg	MC-3 choke set	799,00
DERLP107: vert	LION PRACTICAL	SEMI-AUTO	61cm	Dez 76	8+1	3kg	MC-3 choke set	799,00
DERLP108: Bleu	LION PRACTICAL	SEMI-AUTO	61cm	Dez 76	8+1	3kg	MC-3 choke set	799,00

MONOCOUP TRADITION

TRADITION SYNTHETIQUE



	Designation	Action	Crosse	Canon	Calibre	Poids	Choke	Prix en €
DERSS103	TRADITION	1 COUP	AJUSTABLE	50 cm	12/76	2,6 kg	MC-3 choke set	249,00
DERSS104	TRADITION	1 COUP	AJUSTABLE	50 cm	410	2,6 kg	SLUG	249,00
DERSS105	TRADITION	1 COUP	AJUSTABLE	50 cm	20/76	2,6 kg	SLUG	249,00

TRADITION BOIS



	Designation	Action	Crosse	Canon	Calibre	Poids	Choke	Prix en €
DERTK103	TRADITION	1 COUP	AJUSTABLE BOIS	50 cm	12/76	2,6 kg	MC-3 choke set	269,00
DERTK104	TRADITION	1 COUP	AJUSTABLE BOIS	50 cm	410	2,6 kg	MC-3 choke set	269,00

TRADITION CAMO



	Designation	Action	Crosse	Canon	Calibre	Poids	Choke	Prix en €
DERTCM103	TRADITION CAMO	1 COUP	AJUSTABLE CAMO	50 cm	12/76	2,6 kg	MC-3 choke set	299,00

NOUVEAU

RETAY

RETAY a été fondée en 2006 dans le but d'établir une nouvelle norme de qualité dans l'industrie de l'armement turque. Aujourd'hui, plus de 10 ans plus tard, cet objectif a été atteint. La marque RETAY s'est fait un nom dans le monde entier grâce à son design innovant et la fabrication de haute qualité de ses produits.

Les fusils de chasse RETAY sont développés et fabriqués en utilisant les techniques, machines et matériaux les plus modernes disponibles. La haute qualité des produits est obtenue grâce à des processus de qualité stricts et à la pointe de l'industrie, qui incluent bien sûr également un contrôle régulier de toutes les étapes de fabrication tout au long du processus de fabrication. Le développement complet, la production et l'assemblage des fusils de chasse se déroulent sous un même toit, au siège de la société RETAY dans la ville de Konya au centre de la Turquie. D'une part, cela donne un contrôle total sur la qualité des produits, et d'autre part, il offre la possibilité de réagir rapidement aux besoins des clients du monde entier. L'INNOVATION est très importante pour RETAY, les souhaits et les besoins des clients sont toujours au centre lors du développement de nouveaux produits. Parce que même aujourd'hui, la production de produits de première qualité et de haute qualité est une priorité absolue pour RETAY!



MASAI MARA COMFORT

1.239,00 €



MARAPRO CHOKE™ Removable™ TriggerSystem Removable Ejector STEEL SHOT INERTIA PLUS TRUGLO

Les fusils de chasse RETAY Masai Mara allient innovation et esthétique. Le système semi-automatique Inertia-System Plus «Kinematic Drive» élimine efficacement les ratés de percussion, est donc garanti fiabilité, durabilité et transmet un recul très faible. Le «Easy Load System» intégré permet un chargement et un déchargement

rapides. Le Masai Mara offre également un système de détente «Removable Trigger System RTS» et d'éjection «Removable Ejector» amovible. Le modèle Comfort impressionne par sa belle crosse en bois de noyer poncée-huilé.

MASAI MARA CAMO REALTREE MAX-5

1.239,00 €



MARAPRO CHOKE™ Removable™ TriggerSystem Removable Ejector STEEL SHOT INERTIA PLUS TRUGLO

Le Masai Mara Camo Realtree Max-5 est comme le Masai Mara Comfort décrit ci-dessus, mais avec une crosse synthétique moderne de conception Camo Realtree

GORDION DARK BLACK

699,00 €



MARAPRO CHOKE™ INERTIA PLUS STEEL SHOT TRUGLO

Le système semi-automatique Inertia-System Plus «Kinematic Drive» des fusils de chasse RETAY Gordion offre des performances et une fiabilité maximales. Le «Fast Load System» intégré permet un chargement et un déchargement rapides. Les fusils de chasse RETAY

Gordion répondent ainsi à toutes les attentes d'un fusil de chasse pratique. Le modèle Dark Black impressionne également par sa crosse en bois de noyer poncée-huilé au look élégant.

GORDION REALTREE MAX-5

699,00 €



MARAPRO CHOKE™ INERTIA PLUS STEEL SHOT TRUGLO

Le Gordion Realtree Max-5 est comme le Gordion Dark Black décrit ci-dessus, mais avec une crosse synthétique moderne de conception Camo Realtree.

Code	Modèle	Désignation	Calibre	Système	Canon	Capacité	Poids	Chokes	Prix en €	Prix H.T. €
RE229200	MASAI MARA	COMFORT	12/76	Inertia +	71cm*	2+1	3,1	5 Marapro C-IC-M-IM-F	1.239,00	769,00
RE229201	MASAI MARA	REALTREE MAX-5	12/76	Inertia +	71cm*	2+1	3,1	Removable Chokes S-IC-M-IM-F	1.239,00	769,00
RE229202	GORDION	DARK BLACK	12/76	Inertia +	71cm*	2+1	3,0	5 Marapro C-IC-M-IM-F	699,00	439,00
RE229203	GORDION	REALTREE MAX-5	12/76	Inertia +	71cm*	2+1	3,0	Removable Chokes S-IC-M-IM-F	699,00	439,00

* disponible en canon 76cm / Arme de Cat. C

MARAPRO CHOKE™
Chokes de haute technologie pour de meilleures performances de tir et un poids de canon optimisé

Removable™ TriggerSystem
Système de détente amovible sans outillage

Removable Ejector
Éjecteur amovible pour un meilleur nettoyage de l'arme

STEEL SHOT
Eprouvé billes d'acier 1.500 BAR

INERTIA PLUS
Verrouillage de la culasse dans toutes les conditions

TRUGLO

NOUVEAU

CONCEPTION ET FABRICATION AUTRICHIENNE

Mission:

Combinant le patrimoine autrichien de fabrication d'armes à feu, avec les meilleurs matériaux disponibles et les connaissances d'ingénieurs autrichiens, développer une carabine à plateforme AR15 répondant aux besoins des tireurs sportifs.

Histoire de l'entreprise

Nous exerçons depuis 1999 des activités de fraisage et d'ingénierie et produisons des pièces de haute qualité pour les secteurs de la défense, de l'aéronautique et des transports. En 2008, les installations de production ont été développées pour devenir un centre de production entièrement automatisé avec plus de 40 machines basées sur les dernières technologies robotiques disponibles. Nos installations de production sont certifiées EN ISO 9001 et suivent chaque année le processus de certification. En 2016, la marque «Alpen Arms» est née pour se consacrer au développement et à la production d'armes pour fusils d'assaut de sport et de défense.

Notre engagement

Précision-Fiabilité et Qualité - dans n'importe quelle situation.

L'engagement d'Alpen Arms s'appliquera à chaque arme qui sera mise sur le marché. Nos ingénieurs vérifieront la précision et le fonctionnement de chaque arme et ajouteront un certificat personnel signé avec un numéro de contrôle unique à des fins de vérification.

La conception, l'ingénierie, le prototypage, la production, le montage, le revêtement et le marquage de chaque arme à feu sont entièrement sous le contrôle des ingénieurs et sont exclusivement fabriqués en Autriche.

Les fusils d'assaut Alpen Arms sont équipés de canons martelés à froid fabriqués à Ferlach, foyer du patrimoine des armes à feu autrichiennes.

PROGRAMME DE PERSONNALISATION DES ARMES

Quel que soit le type d'application pour lequel vous avez besoin de nos fusils, Alpen Arms tient beaucoup à répondre à tous vos besoins en matière de personnalisation et collaborera avec vous pour vous fournir l'outil unique adapté à vos besoins. Veuillez contacter votre revendeur local pour plus de détails et vous reporter à notre «Programme de personnalisation des armes» (une limitation peut s'appliquer en fonction de

la législation du pays et de la législation locale sur les armes à feu.

En 2019, après trois ans de recherche, développement et prototypage poussés, une nouvelle famille de fusils d'assaut est née et a finalement été mise sur le marché dont le STG15C destiné aux utilisations civiles et sportives.



STG15 STANDARD

No. d'article:	Désignation	Prix en €
AASTG15C11223WF	STG15 STANDARD FDE 11,5' .223Wylde CHARGEUR 10 COUPS	1.649,00
AASTG15C14223WF	STG15 STANDARD FDE 14,5' .223Wylde CHARGEUR 10 COUPS	1.649,00
AASTG15C11223WG	STG15 STANDARD GRIS 11,5' .223Wylde CHARGEUR 10 COUPS	1.649,00
AASTG15C14223WG	STG15 STANDARD GRIS 14,5' .223Wylde CHARGEUR 10 COUPS	1.649,00
AASTG15C11223WB	STG15 STANDARD NOIR 11,5' .223Wylde CHARGEUR 10 COUPS	1.499,00
AASTG15C11300BB	STG15 STANDARD NOIR 11,5' .300 BLK CHARGEUR 10 COUPS	1.699,00
AASTG15C14223WB	STG15 STANDARD NOIR 14,5' .223Wylde CHARGEUR 10 COUPS	1.499,00

à partir de **1.499,00 €**

STGM15 MANUEL

No. d'article:	Désignation	Prix en €
AASTG15M14222WG	STGM15 MANUEL GRIS 18" .222 REM CHARGEUR 10 COUPS	1.849,00
AASTG15M14222WB	STGM15 MANUEL NOIR 18" .222 REM CHARGEUR 10 COUPS	1.699,00
AASTG15M14222WF	STGM15 MANUEL NOIR 18" .222 REM CHARGEUR 10 COUPS	1.849,00

à partir de **1.699,00 €**

Numéro d'article / «Noir»	STG15C-11-223W-B	STG15C-14-223W-B	STG15C-11-300BLK-B	STG15M-14-222-B
Numéro d'article / «FDE»	STG15C-11-223W-FDE	STG15C-14-223W-FDE	STG15C-11-300BLK-FDE	STG15M-14-222-FDE
Numéro d'article / «Sniper Grey»	STG15C-11-223W-SG	STG15C-14-223W-SG	STG15C-11-300BLK-SG	STG15M-14-222-SG
Fabricant du canon	Ferlach Austria	Ferlach Austria	Ferlach Austria	Ferlach Austria
Calibre	.223 Rem / 5.56	.223 Rem / 5.56	.300 BLK	.222 Rem
Longueur du canon	292mm // 11,5"	368mm // 14,5"	292mm // 11,5"	368mm // 14,5"
Pas de rayure	1/7 and 1/9	1/7 and 1/9	1/8"	203mm // 8"
Profil de canon	Standard	Standard	Standard	Standard
Revêtement du canon	Bruni	Bleuie	Bleuie	Tenifer
Bouche du canon	Bouche chamfreinée	Bouche chamfreinée	Bouche chamfreinée	Bouche chamfreinée
Filetage	1/2"-28 UNEF	1/2"-28 UNEF	1/2"-28 UNEF	1/2"-28 UNEF
Dispositif à la bouche	Cache-Flamme A2	Cache-Flamme A2	Cache-Flamme A2	Cache-Flamme A2
Système de gaz	Emprunt de Gaz direct	Emprunt de Gaz direct	Emprunt de Gaz direct	A pompe
Rail	Picattiny	Picattiny	Picattiny	Picattiny
Garde-main	8»	10» - 13» sur demande	8»	Sur demande
Interface	M Lock FF	M Lock FF	M Lock FF	M Lock FF
Levier de chargement	M4 Milspec	M4 Milspec	M4 Milspec	M4 Milspec
Détente	M4 Standard Milspec	M4 Standard Milspec	M4 Standard Milspec	M4 Standard Milspec
sécurité	1 position	1 position	1 position	1 position
Crosse	Crosse ajustable M4	Crosse ajustable M4	Crosse ajustable M4	Crosse ajustable M4
Poignée	A2 Standard	A2 Standard	A2 Standard	A2 Standard
Chargeur	10 coups	10 coups	10 coups	10 coups
Packaging	Housse de transport	Housse de transport	Housse de transport	Housse de transport

HAUSKEN

LYDDEMPER

Depuis 1992, HAUSKEN est spécialisé dans le développement et la fabrication de silencieux. Plus de 20 ans d'expérience à votre service. Les silencieux HAUSKEN sont réalisés en alliage d'aluminium, à l'aide de machines ultra-modernes. Toutes les pièces sont anodisées. La conception très aboutie, la fabrication très précise et l'utilisation des meilleurs matériaux, assurent un maximum de performances et de longévité.

HAUSKEN JAKT WD 60 XTRM MKII

à partir de **695,00 €** en 18x1



Le HAUSKEN WD 60 XTRM MKII est le produit phare de HAUSKEN. Ce silencieux est le choix idéal pour les chasseurs qui recherchent le maximum de performance d'amortissement. En raison du grand volume interne et de la maille intégrée en acier inoxydable, le dégagement de gaz est parfaitement fluidifié même avec des cartouches qui libèrent une grande quantité de gaz de

combustion. Ce n'est pas un problème même avec des calibres puissants tels que 9.3x62 ou .300 Win. Mag. Ce silencieux ne convient pas aux armes disposant de visée ouverte. Diamètre extérieur maximal du canon 23 mm. Puissance d'amortissement d'environ 38-45 dB *

N° d'article		Diam. Ext.	Poids	Longueur totale	Longueur à partir de la bouche du canon	Filetage	Calibres	Prix en €
HWD605X210	Hausken silencieux jakt whisper xtrm mk2 pour 7,7mm	60 mm	455 g	224 mm	136 mm	18x1	.30/.300/.308	695,00
HWD605X211	Hausken silencieux jakt whisper xtrm mk2 pour 8,2mm	60 mm	455 g	224 mm	136 mm	18x1	8mmS	695,00
HWD605X212	Hausken silencieux jakt whisper xtrm mk2 pour 8,6mm	60 mm	455 g	224 mm	136 mm	18x1	.338	695,00
HWD605X214	Hausken silencieux jakt whisper xtrm mk2 pour 9,3mm	60 mm	455 g	224 mm	136 mm	18x1	9,3 mm	695,00

Autres modèles et versions sur simple demande.
* Selon calibre et longueur du canon

HAUSKEN JAKT WD 60

à partir de **552,00 €**



Ce modérateur est idéal pour tous les chasseurs qui recherchent un maximum de réduction, lorsqu'ils utilisent leur carabine en calibre Magnum. Grâce au volume interne très conséquent du modèle HAUSKEN WD 60, la détonation est considérablement réduite

même lors de tirs avec des munitions générant une grande quantité de gaz de combustion. La réduction sonore sur des calibres de type 9,3x62 ou .300 Win. Mag., ne pose absolument aucun problème. Puissance d'amortissement d'environ 35-42 dB *

N° d'article		Ø extérieur	Poids	Longueur totale	Longueur à partir de la bouche du canon	Filetage	Calibres	Prix en €
JAKT WD 60								
HWD601	Silencieux Jakt Whisper pour 7,7 mm M18x1	60 mm	410 g	224 mm	136 mm	18x1	.30/.300/.308	552,00
HWD604	Silencieux Jakt Whisper pour 8,2mm M18X1	60 mm	410 g	224 mm	136 mm	18x1	8mmS	552,00
HWD602	Silencieux Jakt Whisper pour 8,6 mm M18x1	60 mm	410 g	224 mm	136 mm	18x1	.338	552,00

Autres modèles et versions sur simple demande.
* Selon calibre et longueur du canon

HAUSKEN JAKT JD 224 XTRM MKII

à partir de **557,00 €**



Performances d'amortissement maximales pour les clients les plus exigeants. Le JD 224 XTRM MKII impressionne par ses excellentes performances d'amortissement et ses dimensions compactes. Grâce à sa construction télescopique, l'arme est seulement allongée de 136 mm. La maille en acier inoxydable tissé intégré augmente encore les performances d'amortissement de 3 à 7 dB * par rapport

au HAUSKEN JD 224 classique. En utilisant un alliage d'aluminium de grande qualité, ce silencieux léger de 380 g convient également au calibre Magnum. Ce silencieux ne convient pas aux armes disposant d'une visée ouverte. Diamètre extérieur maximal du canon de 23 mm. Puissance d'amortissement environ 33-40 dB*

N° d'article	Diam. Ext.	Poids	Longueur totale	Longueur à partir de la bouche du canon	Filetage	Calibres	Prix en €
HJD2245X201	4,5mm	50 mm	380 g	224 mm	136 mm	18x1 .17	557,00
HJD2245X202	5,7mm	50 mm	380 g	224 mm	136 mm	18x1 .22/.22-250/.223	557,00
HJD2245X204	6,2mm	50 mm	380 g	224 mm	136 mm	18x1 6mm/.243	557,00
HJD2245X205	6,7mm	50 mm	380 g	224 mm	136 mm	18x1 6,5mm	557,00
HJD2245X207	7,2mm	50 mm	380 g	224 mm	136 mm	18x1 7mm/.270	557,00
HJD2245X210	7,7mm	50 mm	380 g	224 mm	136 mm	18x1 .30/.300/.308	557,00
HJD2245X211	8,2mm	50 mm	380 g	224 mm	136 mm	18x1 8mmS	557,00
HJD2245X212	8,6mm	50 mm	380 g	224 mm	136 mm	18x1 .338	557,00
HJD2245X214	9,3mm	50 mm	380 g	224 mm	136 mm	18x1 9,3mm	557,00
HJD2245X215	9,5mm	50 mm	380 g	224 mm	136 mm	18x1 .375	557,00

Autres modèles et versions sur simple demande.
* Selon calibre et longueur du canon

HAUSKEN JAKT JD 224

à partir de **413,00 €**



Réduction maximale de la détonation, pour les clients les plus exigeants. Le modèle JD 224 est remarquable pour sa réduction du bruit, mais aussi par sa conception télescopique permettant de contenir ses dimensions. L'alliage aluminium ultra qualitatif permet

d'utiliser ce silencieux très léger avec des calibres Magnum. Ce silencieux n'est pas adapté aux armes à visée ouverte. Diamètre externe de canon 23 mm maximum. Capacité de réduction env. 31-37 db*

N° d'article	Modèle	Diam. Ext.	Poids	Longueur totale	Longueur à partir de la bouche du canon	Filetage	Calibres	Couleur	Prix en €
HJD224-1	Hausken Silencer J224 5,7mm	50 mm	330 g	224 mm	136 mm	18x1 .22/.22-250/.223		●	413,00
HJD224-12	Hausken Silencer J224 6,2mm	50 mm	330 g	224 mm	136 mm	18x1 6mm/.243		●	413,00
HJD224-2	Hausken Silencer J224 6,7mm	50 mm	330 g	224 mm	136 mm	18x1 6,5mm		●	413,00
HJD224-11	Hausken Silencer J224 7,2mm	50 mm	330 g	224 mm	136 mm	18x1 7mm/.270		●	413,00
HJD224-3	Hausken Silencer J224 7,7mm	50 mm	330 g	224 mm	136 mm	18x1 .30/.300/.308		●	413,00
HJD224-3G	Hausken Silencer J224 7,7mm	50 mm	330 g	224 mm	136 mm	18x1 .30/.300/.308		●	413,00
HJD224-30	Hausken Silencer J224 7,7mm	50 mm	330 g	224 mm	136 mm	18x1 .30/.300/.308		●	413,00
HJD224-3R	Hausken Silencer J224 7,7mm	50 mm	330 g	224 mm	136 mm	18x1 .30/.300/.308		●	413,00
HJD224-4	Hausken Silencer J224 8,2mm	50 mm	330 g	224 mm	136 mm	18x1 8mmS		●	413,00
HJD224-5	Hausken Silencer J224 8,6mm	50 mm	330 g	224 mm	136 mm	18x1 .338		●	413,00
HJD2246B	Hausken Silencer J224 9,3mm	50 mm	330 g	224 mm	136 mm	18x1 9,3mm		●	413,00
HJD224-6	Hausken Silencer J224 9,6mm	50 mm	330 g	224 mm	136 mm	18x1 .375		●	413,00

Autres modèles et versions sur simple demande.

* Selon calibre et longueur du canon

NOUVEAU HAUSKEN JAKT JD 224 LITE XTRM MK2

à partir de **547,00 €**



Performances d'amortissement maximales avec une apparence très mince et élégante. C'est ce que propose le 224 Lite XTRM avec son diamètre de 45 mm et son poids de 320 g seulement. Ses performances d'amortissement sont identiques à celles du JD 224. Ce modérateur mince est particulièrement adapté aux calibres de faible

volume tels que les 6.5x57 et .308 Win. Il fonctionne également très bien avec des calibres Magnum. Le modérateur ne convient pas aux armes à visée ouverte en raison de sa position sur le canon. Diamètre externe de canon 23 mm maximum. Capacité de réduction env. 31-37 dB *.

N° d'article	Désignation	Diam. Ext.	Filetage	Calibres	Prix en €
HJD224L1X2	HAUSKEN SILENCIEUX JD224 LITE XTRM MK2	5,7mm	45mm	18x1 .22/.22-250/.223	547,00
HJD224L3X2	HAUSKEN SILENCIEUX JD224 LITE XTRM MK2	7,2mm	45mm	18x1 7mm/.270	547,00
HJD224L5X2	HAUSKEN SILENCIEUX JD224 LITE XTRM MK2	7,7mm	45mm	18x1 .30/.300/.308	547,00
HJD224L6X2	HAUSKEN SILENCIEUX JD224 LITE XTRM MK2	8,2mm	45mm	18x1 8mmS	547,00
HJD224L8BX2	HAUSKEN SILENCIEUX JD224 LITE XTRM MK2	9,3mm	45mm	18x1 9,3mm	547,00

NOUVEAU HAUSKEN JD 224 LITE MK2

à partir de **408,00 €**



Mince, léger et élégant. C'est l'apparence du JD 224 Lite avec son diamètre de 45 mm et son poids de 280 g seulement. Ce modérateur mince est particulièrement adapté aux calibres de faible volume tels que les 6.5x57 et .308 Win. Il fonctionne également très bien

avec des calibres Magnum. Le modérateur ne convient pas aux armes à visée ouverte en raison de sa position sur le canon. Diamètre externe de canon 23 mm maximum. Capacité de réduction env. 29-31 dB *.

N° d'article	Désignation	Diam. Ext.	Filetage	Calibres	Prix en €
HJD224L12	HAUSKEN SILENCIEUX JD224 LITE MK2	5,5mm	45mm	18x1 .22/.22-250/.223	408,00
HJD224L32	HAUSKEN SILENCIEUX JD224 LITE MK2	7,2mm	45mm	18x1 7mm/.270	408,00
HJD224L52	HAUSKEN SILENCIEUX JD224 LITE MK2	7,7mm	45mm	18x1 .30/.300/.308	408,00
HJD224L62	HAUSKEN SILENCIEUX JD224 LITE MK2	8,2mm	45mm	18x1 8mmS	408,00
HJD224L8B2	HAUSKEN SILENCIEUX JD224 LITE MK2	9,3mm	45mm	18x1 9,3mm	408,00
HJD224L82	HAUSKEN SILENCIEUX JD224 LITE MK2	9,6mm	45mm	18x1 .375	408,00

* Selon calibre et longueur du canon

hausken.no

HAUSKEN JAKT JD 184 XTRM MK2

à partir de **492,00 €**

Performances d'amortissement maximales dans un modérateur très compact. C'est ce que propose le JD 184 XTRM. Le modérateur ne rallonge l'arme que de 10 cm et offre toujours les mêmes performances d'amortissement que son grand frère, le JD 224. Le JD 184 XTRM MK2 ne pèse que 313 g. Il est l'amortisseur idéal pour les armes de calibre standard comme le .308 Win. ou 8x57 IS. En utili-

sant un alliage d'aluminium très résistant, ce modérateur très compact convient même à une utilisation avec les calibres Magnum. Le JD 184 XTRM ne convient pas aux armes à visée ouverte en raison de sa position sur le canon Diamètre externe de canon 23 mm maximum. Capacité de réduction env. 31-37 dB *

N° d'article	Modèle	Calibres	Filetage	Diam. Ext.	Prix en €	
HJD1845X201	HAUSKEN SILENCIEUX JD184 XTRM MK2	4,5mm	.17	18X1	Diam. 50	492,00
HJD1845X202	HAUSKEN SILENCIEUX JD184 XTRM MK2	5,7mm	.22/.22-250/.223	18X1	Diam. 50	492,00
HJD1845X204	HAUSKEN SILENCIEUX JD184 XTRM MK2	6,2mm	6mm/.243	18X1	Diam. 50	492,00
HJD1845X205	HAUSKEN SILENCIEUX JD184 XTRM MK2	6,7mm	6,5mm	18X1	Diam. 50	492,00
HJD1845X207	HAUSKEN SILENCIEUX JD184 XTRM MK2	7,2mm	7mm/.270	18X1	Diam. 50	492,00
HJD1845X210	HAUSKEN SILENCIEUX JD184 XTRM MK2	7,7mm	.30/.300/.308	18X1	Diam. 50	492,00
HJD1845X211	HAUSKEN SILENCIEUX JD184 XTRM MK2	8,2mm	8mmS	18X1	Diam. 50	492,00
HJD1845X212	HAUSKEN SILENCIEUX JD184 XTRM MK2	8,6mm	.338	18X1	Diam. 50	492,00
HJD1845X214	HAUSKEN SILENCIEUX JD184 XTRM MK2	9,3mm	9,3mm	18X1	Diam. 50	492,00
HJD1845X215	HAUSKEN SILENCIEUX JD184 XTRM MK2	9,5mm	.375	18X1	Diam. 50	492,00

HAUSKEN JAKT JD 184

à partir de **359,00 €**

La conception en manchon du silencieux JD 184, ne rallonge l'arme que d'env. 10 cm. Le modèle JD 184 est la synthèse parfaite entre réduction du bruit, poids et maniabilité. Grâce à la qualité de l'alliage d'aluminium utilisé, ce silencieux très léger peut aussi être uti-

lisé avec des calibres Magnum. Ce silencieux n'est pas adapté aux armes à visée ouverte. Diamètre externe de canon 23 mm maximum. Capacité de réduction env. 29-31 dB *

N° d'article	Modèle	Diam. Ext.	Poids	Longueur totale	Longueur à partir de la bouche du canon	Filetage	Calibres	Prix en €
HJD18413	Hausken Silencer J184 4,6mm	50 mm	290 g	199 mm	100 mm	18x1	.17	359,00
HJD184-1	Hausken Silencer J184 5,7mm	50 mm	290 g	199 mm	100 mm	18x1	.22/.22-250/.223	359,00
HJD184-2	Hausken Silencer J184 6,7mm	50 mm	290 g	199 mm	100 mm	18x1	6,5mm	359,00
HJD184-3	Hausken Silencer J184 7,7mm	50 mm	290 g	199 mm	100 mm	18x1	.30/.300/.308	359,00
HJD184-4	Hausken Silencer J184 8,2mm	50 mm	290 g	199 mm	100 mm	18x1	8mmS	359,00
HJD184-5	Hausken Silencer J184 8,6mm	50 mm	290 g	199 mm	100 mm	18x1	.338	359,00
HJD1846B	Hausken Silencer J184 9,3mm	50 mm	290 g	199 mm	100 mm	18x1	9,3mm	359,00
HJD184-6	Hausken Silencer J184 9,6mm	50 mm	290 g	199 mm	100 mm	18x1	.375	359,00

HAUSKEN SK156

à partir de **329,00 €**

Le silencieux compact pour tous les calibres de diamètre compris entre le .243 et le .375. Un silencieux élancé, destiné aux tireurs qui souhaitent utiliser leur arme de gros calibre en visée ouverte.

Le modèle SK 156 est adapté aux calibres Magnum. Capacité de réduction env. 28 db*

N° d'article	Modèle	Diam. Ext.	Poids	Longueur totale	Filetage	Calibres	Prix en €
HSK156-1	Hausken Silencer Super Compact 5,7mm	50 mm	320 g	156 mm	18x1	.22/.22-250/.223	329,00
HSK156-2	Hausken Silencer Super Compact 6,7mm	50 mm	320 g	156 mm	18x1	6,5mm	329,00
HSK156-3	Hausken Silencer Super Compact 7,7mm	50 mm	320 g	156 mm	18x1	.30/.300/.308	329,00
HSK156-4	Hausken Silencer Super Compact 8,2mm	50 mm	320 g	156 mm	18x1	8mmS	329,00
HSK156-5	Hausken Silencer Super Compact 8,6mm	50 mm	320 g	156 mm	18x1	.338	329,00
HSK156-6B	Hausken Silencer Super Compact 9,3mm	50 mm	320 g	156 mm	18x1	9,3mm	329,00
HSK156-6	Hausken Silencer Super Compact 9,6mm	50 mm	320 g	156 mm	18x1	.375	329,00

Autres modèles et versions sur simple demande.

HAUSKEN MD45

à partir de **171,00 €**

La solution compacte pour tous les calibres de diamètre compris entre le .17 et le .22. Ce silencieux compact offre une réduction remarquable de la détonation même avec le calibre très rapide .22-

250. Ce modèle peut être utilisé sans retirer les organes de visée ouverte. Capacité de réduction d'env. 27 db*

N° d'article	Diam. Ext.	Poids	Longueur totale	Filetage	Calibres	Prix en €
HMD45-1	45 mm	180 g	128 mm	½"-20 UNF	.17 - .22	171,00
HMD45-2	45 mm	180 g	128 mm	18x1	.17 - .22	171,00

ADAPTATEUR

N° d'article	Modèle	Prix en €
H2301	Adaptateur 1/2"x20 UNF	28,00
H2302	Adaptateur 1/2"x28 UNEF	28,00
H23010	Adaptateur 5/8"x24 UNF	28,00
H23011	Adaptateur 12x1	28,00
H23012	Adaptateur 17X1	28,00
H23013	Adaptateur 14X1 - H6	28,00
H2303	Adaptateur 13x1	28,00
H2305	Adaptateur 14x1.5	28,00
H2306	Adaptateur 15x1	28,00
H2307	Adaptateur 16x1	28,00
H2309	Adaptateur sans filetage	28,00
H23104	Adaptateur 14X1 H6 avec spigot pour Weihrauch et Weatherby	28,00

OUTIL DE DEMONTAGE

N° d'article	Modèle	Prix en €
H1114	Outil de démontage diam. 45	28,00
H1151	Outil de démontage diam. 50	28,00
H1161	Outil de démontage diamètre 60	28,00

RWS QUICK SLEEVE BY NIGGELOH®

Les cadences de tir soutenues, provoquent l'échauffement rapide des modérateurs de son. Ce phénomène complique la visée, car la visibilité est perturbée. La face supérieure du RWS QUICK SLEEVE est en Cordura, ce qui dévie la chaleur sur les côtés et permet de conserver une visée nette. Par ailleurs, le néoprène protège le corps du modérateur contre les chocs et réduit considérablement les bruits parasites lors de l'affût et de l'approche. De plus, la détonation est encore réduite d'environ 3db (selon les modèles). Couleur : noir avec broderie RWS.



28,80 €

N° d'article	Modèle	Prix en €
240 74 15	RWS Quick Sleeve pour Hausken WD 60 (Longueur 225 mm, Ø 60 mm)	28,80
231 78 32	RWS Quick Sleeve pour Hausken JD 224 (Longueur 225 mm, Ø 50 mm)	28,80
NOUVEAU 241 08 06	RWS Quick Sleeve pour Hausken JD 224 Lite (Longueur 225 mm, Ø 45 mm)	28,80
240 74 16	RWS Quick Sleeve pour Hausken JD 184 (Longueur 185 mm, Ø 50 mm)	28,80



SINCE 1886

**PERFORMANCE ULTIME
AVEC UN CANON COURT**

PERFORMANCE LINE



Les nouvelles munitions RWS Short Rifle ont été spécialement conçues pour obtenir une performance ultime avec un canon court.
Calibres disponibles : .308 Win, .30-06, .300 Win Mag, 8x57 JS, 9,3x62.

RWS-MUNITION.DE/FR



Distributeur Ruag Ammotec France
47 avenue des Genottes BP 78307 Cergy
95803 CERGY PONTOISE CEDEX
Tél. : 33.(0)1.34.35.15.90 –
Email : info.fr.ammotec@ruag.com
www.ruag.fr/ammotec

RWS est une marque déposée de RUAG Ammotec,
une entreprise du groupe RUAG

Optimisée pour les canons courts (42-55cm)
Distance d'efficacité augmentée
Maximum de vitesse et d'énergie
Réduction de la flamme en sortie de canon
Utilisation optimale avec modérateurs de son

Fonctionne également parfaitement dans les armes semi-automatiques



LES AVANTAGES DES MODÉRATEURS DE SON

LA PUISSANCE ACOUSTIQUE

Mesurer en dB

Le bruit est généralement décrit en dB. Cela est en fait la mesure de la pression acoustique. La courbe acoustique est une courbe exponentielle, c'est-à-dire qu'elle augmente extrêmement rapidement. Ainsi une réduction de seulement quelques dB fait une grande différence.

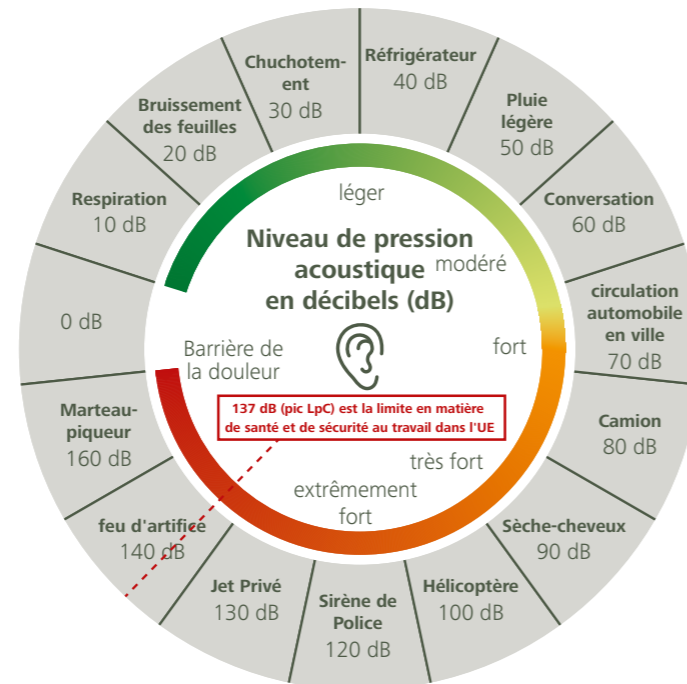

AVANTAGES



Réduction du bruit

L'écoulement des gaz de poudre de bouche est dévié dans le silencieux et freiné. Cela évite le dégagement soudain de gaz et réduit le souffle à la bouche. La performance d'amortissement d'un silencieux dépend de son volume interne et de sa construction. Plus le nuage de gaz peut être freiné efficacement, plus la performance d'amortissement est élevée.



Diminution du recul

En plus de la réduction du bruit, la réduction du recul est le plus grand avantage du silencieux. Les gaz qui s'écoulent vers l'avant dans le silencieux entrent en collision avec les parois du silencieux. Cela contre-carre le recul. Le recul est ainsi réduit de manière significative.



Précision améliorée

Fondamentalement, un silencieux n'est guère plus qu'un frein de bouche fermé bien conçu. Les turbulences de précision sur le projectile sont évitées par le silencieux.



Pas de flamme à la sortie du canon

Le flash de la bouche a lieu à l'intérieur du silencieux. Cela ne crée pas d'éblouissement lorsque vous tirez dans des conditions lumineuses difficiles.

Conclusion: Avec un silencieux, vous pouvez tirer plus précisément, confortablement et sans nuisance sonore

NETTOYAGE ET ENTRETIEN

Pour profiter longtemps d'un modérateur de son, quelques soins et un nettoyage occasionnel sont nécessaires. Le filetage doit toujours être maintenu légèrement lubrifié avec un additif résistant à la chaleur (voir la pâte CRC Ceramic chez AIMSPORT). Sans ce lubrifiant, il peut arriver que le silencieux se bloque sur l'arme et ne puisse être desserré sans dommage important. Après le tir, il est important de toujours dévisser le modérateur et de bien l'aérer. Les particules restantes dans le modérateur peuvent en effet former de l'acide qui peut endommager le modérateur et l'arme.

Astuce pratique:

Placez le silencieux sur un radiateur ou une source de chaleur similaire pendant un certain temps après chaque utilisation. L'effet qui en résulte favorise un séchage rapide. Alternativement, le silencieux peut également être séché avec un sèche-cheveux - avec cette méthode, s'il vous plaît noter le risque de brûlures. Le nettoyage peut être fait par vous ou votre armurier. Pour le nettoyage, le silencieux doit être démonté.

FD

MODÉRATEURS DE SON POUR PISTOLET

Fischer-Development a mis au point un modérateur de son qui combine tous les avantages en un seul produit. Du fait qu'il n'y ait pas besoin d'un pas de filetage pour les utiliser, les modérateurs de son Fischer sont polyvalents, faciles à utiliser et répondent aux besoins de chaque tireur et de chaque unité spéciale. La sophistication technique va jusque dans les moindres détails puisque la connexion s'effectue en un seul clic et résiste aux conditions les plus difficiles (test AC 225 OTAN) tout en satisfaisant l'utilisateur avec une fiabilité sans compromis. La conception mince, courte et légère souligne sa maniabilité. Le modérateur de son Fischer est une solution idéale pour toute application demandant une précision ultime. La puissance d'atténuation est de 20-23 dB.

Les points forts:

- Aucune modification de l'arme n'est nécessaire
- Utilisez votre système de visée habituel
- Montage simple et rapide



Caractéristiques techniques

- Armes: Glock 17 Gen 3-4 / Glock 19 Gen 3-4 / Glock 17 Gen 5 / Glock 19 Gen 5 / Heckler & Koch SPF9 / autres modèles à suivre.
- Longueur totale: 9,5 / 16 pouces / 236 mm
- Hauteur: 2,5 / 8 pouces / 67mm
- Largeur: 1 pouce / 25 mm
- Poids: 12,34 oz / 350 grammes
- Munitions: convient à tous les types de munitions, Subsonic et Supersonic
- Installation: Montage rapide via le rail Picatinny sur la poignée (aucun boulon ni vis n'est nécessaire, pas vissé sur le canon)
- Intervalle de maintenance: 2000 coups
- Mode de fonctionnement: humide et sec

Qualité

- Fait de matériaux de haute qualité
- Design ergonomique
- Léger et compact
- Installation facile
- Précision exceptionnelle
- Manipulation et réparation faciles
- Fiabilité exceptionnelle
- Fabriqué en Autriche

N° d'article	Désignation	Couleur	calibre	modèle	prix en €	
FIS916601	Silencieux FISCHER FD917	Compact	noir	9mm	Glock 17 Gen 3 et 4	599,00 €
FIS916602	Silencieux FISCHER FD919	Compact	noir	9mm	Glock 19 Gen 3 et 4	599,00 €
FIS916602FDE	Silencieux FISCHER FD919	Compact	FDE	9mm	Glock 19 Gen 3 et 4	699,00 €
FIS916603	Silencieux FISCHER FD917	Compact	noir	9mm	Glock 17 Gen 5	599,00 €
FIS916604	Silencieux FISCHER FD919	Compact	noir	9mm	Glock 19 Gen 5	599,00 €
FIS916605	Silencieux FISCHER FD917	Compact	noir	9mm	H&K SFP9	599,00 €

Un fonctionnement parfait est garanti uniquement avec les armes originales. Avec des pistolets modifiés, des dysfonctionnements peuvent survenir. Veuillez également noter que pour les armes avec compensateur, par exemple Glock 17C, le canon sur une course standard (sans fentes) doit être remplacé.

aimSport

TRITON TIR ILLIMITÉ

- Intérieur en acier inoxydable
- Résistera aux périodes d'utilisations intensives
- Garantie de 5 ans

NOUVEAUTE

EN FONCTION DE CE QUI VOUS AMÈNE À LA CHASSE, IL Y A PLUSIEURS FACTEURS BÉNÉFIQUES À UTILISER UN MODÉRATEUR DE SON SUR VOTRE ARME.

- Réduction du bruit de la détonation protégeant vos oreilles et celles de vos amis et même votre chien.
- Réduction du recul - Pour un tir sans a priori
- Réduction du saut de canon - pour des seconds tirs plus rapides
- Réduit voir élimine la flamme à la bouche du canon - Utile le soir à l'affût
- Réduit le son à distance - Plus de tranquillité pour les environs

AimSport Sweden développe des silencieux qualitatifs et innovants. Les silencieux aimSport se distinguent par leur traitement des surfaces externes de type Soft-Touch absolument unique et leur conception moderne. Les silencieux aimSport sont particulièrement compacts, de conception allégée et offrent une bonne réduction du bruit pour un rapport qualité-prix avantageux.

CARACTÉRISTIQUES TECHNIQUES



NOUVEAU TRITON N°6 : ULTRA PERFORMANT

Le Triton N°6 est le silencieux le plus efficace dans la gamme Triton Numbers et offre des performances ultra-efficaces, même avec des calibres vraiment puissants. Avec le même ajout à la longueur du canon que Triton N°5 et avec un poids de 490g, le Triton N°6 convient au chasseur à l'affût ou bien au mirador. Le Triton No. 6 est optimisé pour le calibre .300 Win Mag mais est naturellement très efficace aussi sur .308, 30.06 et tous les calibres Magnum.

**Spécificités Techniques**

Calibres : 6.7 – 7.7 – 8.6 – 9.5 mm
Filetages : ½"x20 UNF, ½"x28 UNEF, 13x1, 14x1, 15x1, 5/8x18, 5/8x24, 16x1, 17x1, 18x1, m.fl.
Longueur Totale: 250 mm
Longueur hors canon: 140 mm
Diamètre : 56 mm

Diamètre maximal du canon : 23mm
Filetage jusqu' à 15x1=19.5mm.
Poids: 490 g
Composants : Composants intérieurs - Acier inoxydable, Composants extérieurs – Aluminium avec surface Soft Touch

Bruit ressenti à l'oreille: 126dB (.308) - approx. 34dB de réduction
Garantie : 5 ans – Fabriqué en Suède

Prix global (partie avant et arrière) : **429,00 €**

NOUVEAU TRITON N°5 : PERFORMANCE À LA CHASSE

Le Triton N°5 est le fleuron de la gamme Triton. C'est un véritable silencieux à tout faire qui offre une réduction du bruit et du recul important. C'est le silencieux, pour vous qui effectuez différents types de chasse, à la fois pour la battue ou bien lors d'une chasse silencieuse sur mirador, ce qui impose des exigences élevées sur la performance et la polyvalence de ce modèle. Le Triton N°5 est optimisé pour le calibre .308win et le 30.06 mais est également vraiment efficace sur des calibres plus puissants tels que 300 Win Mag.

**Spécificités Techniques**

Calibres : 6.7 – 7.7 – 8.6 – 9.5 mm
Filetages : ½"x20 UNF, ½"x28 UNEF, 13x1, 14x1, 15x1, 5/8x18, 5/8x24, 16x1, 17x1, 18x1, m.fl.
Longueur Totale: 250 mm
Longueur hors canon: 140 mm
Diamètre : 49 mm

Diamètre maximal du canon : 23mm
Filetage jusqu' à 15x1=19.5mm.
Poids: 440 g
Composants : Composants intérieurs - Acier inoxydable, Composants extérieurs – Aluminium avec surface Soft Touch

Bruit ressenti à l'oreille: 128dB (.308) - approx. 32dB de réduction
Garantie : 5 ans – Fabriqué en Suède

Prix global (partie avant et arrière) : **379,00 €**

NOUVEAU TRITON N°4 : POUR LE CHASSEUR ACTIF

Le Triton N°4 est le silencieux pour le chasseur actif en mouvement qui exige une petite taille compacte en combinaison avec des performances impressionnantes. Avec une longueur de construction courte de 110 mm et un diamètre compact de 44 mm, c'est un silencieux que vous remarquerez à peine lorsqu'il est monté sur votre arme, même si vous tirez avec une optique à faible grossissement ou sans amplification - par exemple un point rouge. Le Triton N°4 est donc parfait pour la chasse en battue, même dans la traque. Le Triton N°4 est optimisé pour .308win et les calibres 6,5mm mais est également vraiment efficace sur du 30-06.

**Spécificités Techniques**

Calibres : 6.7 – 7.7 – 8.6 – 9.5 mm
Filetages : ½"x20 UNF, ½"x28 UNEF, 13x1, 14x1, 15x1, 5/8x18, 5/8x24, 16x1, 17x1, 18x1, m.fl.
Longueur Totale: 221 mm
Longueur hors canon: 111 mm
Diamètre : 44 mm

Diamètre maximal du canon : 23mm
Filetage jusqu' à 15x1=19.5mm.
Poids: 350 g
Composants : Composants intérieurs - Acier inoxydable, Composants extérieurs – Aluminium avec surface Soft Touch

Bruit ressenti à l'oreille: 132dB (.308) - approx. 28dB de réduction
Garantie : 5 ans – Fabriqué en Suède

Prix global (partie avant et arrière) : **349,00 €**

NOUVEAU TRITON N°3 : POUR LES PETITS CALIBRES

Le Triton N°3 est un silencieux frontal conçu pour les armes de calibre entre 5.7mm (.222) et 6.7mm (.260). Avec son diamètre de 42mm et son poids minimisé à 250g, c'est un silencieux que vous remarquerez à peine lorsqu'il est monté sur votre arme. Le Triton N°3 est optimisé pour le calibre .223 mais est également très efficace sur les calibres .243 et 6XC.



Le Triton N°3 est également disponible en version .223 AR.

Spécificités Techniques

Calibres : Min 5,7 Max 6.7 mm
Filetages : ½"x20 UNF, ½"x28 UNEF, 13x1, 14x1, 15x1, 5/8x18, 5/8x24, 16x1, 17x1, 18x1, m.fl.
Longueur Totale: 148 mm
Longueur hors canon: 133 mm
Diamètre : 42 mm
Diamètre maximal du canon : 23mm
Diamètre maximal du canon : pas de limitation
Poids: 250 g
Composants : Composants intérieurs - Acier inoxydable, Composants extérieurs – Aluminium avec surface Soft Touch
Bruit ressenti à l'oreille: 134dB (.223) - approx. 26dB de réduction
Garantie : 5 ans – Fabriqué en Suède

TRITON NO.3 POUR LES PETITS CALIBRES**Ajouter un écrou fileté pour faire un silencieux complet**

N° d'article	modèle	prix en €
AIM55057999	Triton no. 3, partie avant, 5.7mm	220,00 €
AIM55067999	Triton no. 3, partie avant, 6.7mm	220,00 €
AIM55098111	Triton no. 3 écrou fileté ½x20 UNF	30,00 €
AIM55098112	Triton no. 3 écrou fileté ½x28 UNEF	30,00 €
AIM55098113	Triton no. 3 écrou fileté 13x1	30,00 €
AIM55098114	Triton no. 3 écrou fileté 14x1	30,00 €
AIM55098115	Triton no. 3 écrou fileté 15x1	30,00 €
AIM550981153	Triton no. 3 écrou fileté 5/8x18 UNF	30,00 €
AIM550981155	Triton no. 3 écrou fileté 5/8x24 UNEF	30,00 €
AIM55098116	Triton no. 3 écrou fileté 16x1	30,00 €
AIM55098117	Triton no. 3 écrou fileté 17x1	30,00 €
AIM55098118	Triton no. 3 écrou fileté 18x1	30,00 €

TRITON NO. 3 VERSION AR15

AIM55057112R	Triton no. 3 AR, 5.7mm, ½x28 UNEF	250,00 €
--------------	-----------------------------------	----------

Prix global (partie avant et arrière) :

250,00 €

NOUVEAU RIMFIRE II

Le modèle Rimfire II est un silencieux très compact, monté sur la bouche du canon, conçu pour être utilisé avec n'importe quelle cartouche à percussion annulaire sur le marché. Offrant des performances et des fonctionnalités impressionnantes, le modèle RIMFIRE II est disponible en calibre .17 et .22.

Avec les cartouches à percussion annulaire il est essentiel d'avoir un silencieux qui non seulement effectue la réduction du son mais est aussi très facile à entretenir. Une caractéristique unique du silencieux RIMFIRE II est la conception « monocore » qui rend le nettoyage extrêmement facile.

RIMFIRE 22 fournit une excellente réduction du son sur tous les calibres .22. Lors du tir avec un .22 LR subsonique, le son est réduit à des niveaux où vous pouvez pratiquement seulement entendre le mécanisme de l'arme

RIMFIRE II en calibre.17 abaisse le bruit déagréable d'un .17 HMR à un niveau que vos oreilles vont adorer!

**99,95 €****Spécificités Techniques:**

Calibres : Rimfire 17 - 4.5mm , Rimfire 22 - 5.7mm

Filetages : 1/2"x20 UNF, 1/2"x28 UNEF, 14x1, 18x1

Longueur Totale: 150 mm

Longueur hors canon: 135 mm

Diamètre : 33 mm

Diamètre maximal du canon : Pas de limitation

Poids: 185 g

Composants : Aluminium et Acier inoxydable

Bruit ressenti à l'oreille: 103dB (.22) - approx. 22dB de réduction

Garantie : 5 ans – Fabriqué en Suède

N° d'article	modèle	Pas de vis	prix en €
AIM40145111	.17 4,5mm	1/2p x20 UNF	99,95 €
AIM40145112	.17 4,5mm	1/2p x28 UNEF	99,95 €
AIM40157111	.22 5,7mm	1/2p x20 UNF	99,95 €
AIM40157112	.22 5,7mm	1/2p x28 UNEF	99,95 €

BLISTER AIM SPORT

PATE CRC CERAMIC pour filetage sous blister de 4x

6,00 €

N° d'article	modèle	prix en €
AIM49100002	PATE CRC CERAMIC pour filetage sous blister de 4x	6,00

ACCESSOIRES

N° d'article	modèle	prix en €
AIM4910055	Housse néoprene T3 150mm camo/black 40-45mm	24,90
AIM4910056	Housse néoprene T4 215mm camo/black 40-45mm	24,90
AIM4910058	Housse néoprene T5/T6 265mm camo/black 50-60mm	24,90
AIM895011	Triton boîte de stockage pour Triton no. 4	11,95
AIM895021	Triton boîte de stockage pour Triton no. 5	15,95
AIM895023	Triton boîte de stockage pour Triton no. 6	19,95



	Rimfire II	Triton no.3	Triton no.4	Triton no.5	Triton no.6
Caliber 17 (.17HMR)	25dB ●				
Caliber 22 (.22LR)	22dB ●				
Caliber 22 (.223)	-	26dB ●	31dB ●		
Caliber 265 (6.5x55)	-	24dB ●	30dB ●	32dB ●	34dB ●
Caliber 30 (.308)	-	-	28dB ●	31dB ●	33dB ●
Caliber 30 (30.06)	-	-	26dB ●	30dB ●	32dB ●
Caliber 30 (300 Win Mag)	-	-	23dB ●	29dB ●	31dB ●
Caliber 338 (8x57JS)	-	-	25dB ●	27dB ●	30dB ●
Caliber 375 (9.3x62)	-	-	21dB ●	24dB ●	26dB ●
Longueur	150mm	148mm	221mm	250mm	250mm
longueur supplémentaire sur le canon	135mm	133mm	111mm	140mm	140mm
Diamètre	33mm	42mm	44mm	49mm	56mm
Poids	185g	250g	350g	440g	490g
Diamètre maximum du canon*	-	-	19,5/23mm	19,5/23mm	19,5/23mm

● Bruit à l'oreille inférieur à 135dB. Recommandé pour ce calibre

● Bruit à l'oreille approximativement à 135-137dB.

● Bruit à l'oreille supérieur à 137dB. Non recommandé pour ce calibre

*= Diamètre du canon maximum 19,5mm: 1/2x20 UNF, 1/2x28 UNEF, 13x1, 14x1 och 15x1

*= Diamètre du canon maximum 23mm: 5/8x18UNF, 5/8x24UNEF, 16x1, 17x1 och 18x1

DIANA

ARMES A AIR COMPRIME

C'est en 1890, que Jakob Mayer a lancé la première arme à air comprimé DIANA sur le marché. La marque DIANA bénéficie depuis 120 ans d'une réputation mondiale, synonyme de performances remarquables, de développements novateurs et d'excellence de construction dans le domaine des armes à air comprimé. Perfection et innovation sont aujourd'hui encore les deux piliers du succès de la marque DIANA. Plus de 10 millions de clients répartis sous toutes les latitudes du globe, apprécient quotidiennement la qualité et la fiabilité des armes à air comprimé DIANA. Laissez-vous séduire par la polyvalence des armes à air comprimé à levier de rechargement traditionnelles. DIANA offre un large éventail d'armes à air comprimé pour répondre aux attentes les plus diverses.



CELEBRATING
130
YEARS
1890-2020

PCP

DIANA
ACTION

à partir de **245,00 €**

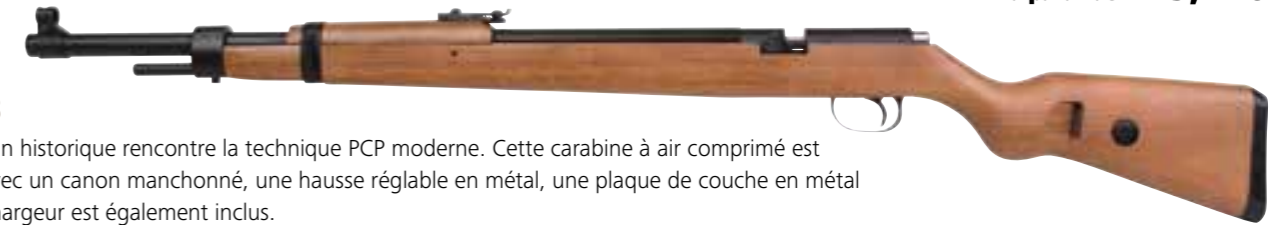

K98

Le design historique rencontre la technique PCP moderne. Cette carabine à air comprimé est livrée avec un canon manchonné, une hausse réglable en métal, une plaque de couche en métal et un chargeur est également inclus.



STORMRIDER BLACK

Cette carabine PCP maniable et précise est disponible avec une conception de crosse synthétique ou en bois (livrée avec un chargeur).

En option, vous pouvez upgrader cette carabine à air comprimé en achetant un régulateur.



STORMRIDER

N° d'article	Modèle	Calibre	Longueur du canon	Longueur totale	Poids	Puissance	Prix en €
M1950005	K98	4,5 mm	545 mm	1090 mm	3,0 kg	16 Joules	440,00
M1900028	STORMRIDER BLACK	4,5 mm	480 mm	1100 mm	2,2 kg	19,9 Joules	245,00
M1900003	STORMRIDER	4,5 mm	480 mm	1100 mm	2,3 kg	19,9 Joules	265,00

Tous les articles sont aussi disponibles en 5,5mm

POMPE À MAIN

Une pompe à main pour ce prix?

Oui, c'est réel et en plus, elle est livrée avec un sac pour la pompe et pour votre carabine à air. L'adaptateur pour un remplissage rapide est un 1/8 «BSP».

199,00 €

N° d'article
M41500300



BANDIT

Le pistolet à air bandit avec poignée ergonomique garantit la sécurité et la douceur dans la main du tireur. Il peut éventuellement être mis à niveau avec un régulateur pour l'utiliser au mieux. Un chargeur et un sac sont inclus.



N° d'article	Modèle	Calibre	Longueur du canon	Longueur totale	Poids	Puissance	Prix en €
M1910001	BANDIT	4,5 mm	240 mm	510 mm	1,02 kg	13 Joules	215,00

Tous les articles sont aussi disponibles en 5,5mm

CO₂

Les carabines à air comprimé et les pistolets à CO2 sont principalement utilisés pour certains tirs récréatifs et de loisirs. Trouvez votre pistolet à air CO2 sur cette page.

DIANA
ACTION

TRAILSCOUT

199,00 €



Ici, c'est la révolution de la carabine à air CO2 elle utilise 3 capsules pour une plus grande autonomie. La belle crosse synthétique et le chargeur inclus donne un bel air à cette carabine.

AIRBUG

149,00 €



Vous aimez le pistolet à air comprimé DIANA bandit PCP mais vous préférez utiliser des capsules de CO2? Voici le nouveau pistolet à air comprimé le DIANA AIRBUG.

PISTOLET CHASER

99,00 €



Vous cherchez une alternative à la poignée en bois du DIANA AIRBUG? Jetez un œil sur le DIANA CHASE avec poignée synthétique. Il est livré avec un sac de transport.

L'ENSEMBLE CARABINE CHASER

135,00 €



L'ensemble carabine CHASE, est un CHASE avec un canon de carabine plus long, une crosse et un silencieux.

N° d'article	Modèle	Calibre	Longueur du canon	Longueur totale	Poids	Puissance	Prix en €
M19400000	TRAILSCOUT	4,5 mm	480 mm	1010 mm	2,24 kg	11,5 joules	199,00
M19300002	AIRBUG	4,5 mm	210 mm	355 mm	0,88 kg	7,0 joules	149,00
M19200025	CHASER RIFLE	4,5 mm	450 mm	975 mm	1,42 kg	7,5 joules	135,00
M19200000	PISTOLET CHASER	4,5 mm	210 mm	340 mm	0,87 kg	7,0 joules	99,00

Tous les articles sont aussi disponibles en 5,5mm

DIANA CO2-KAPSELN

à partir de 9,90 €



N° d'article	Modèle	Prix en €
M41500210	10 pcs à 12g CO2 cartridge	9,90
M41500211	25 pcs à 12 g CO2 cartridge	19,95
M41500212	88g CO2 cartridge	14,95

Armes de catégorie D2 (vente libre), sauf les armes > à 20 joules armes de catégorie C

DIANA
PERFORMANCEDIANA
- LE PROCHAIN NIVEAU ...

... des carabines à air comprimé sont la nouvelle série 34 EMS. EMS signifie Easy Modular System et offre au tireur de nombreuses options réglables. Il est essentiellement basé sur la série DIANA 34 mais avec de nombreuses améliorations.

Pour en nommer certaines:

- Les visées avant et arrière sont réglables.
- Le canon a un filetage pour fixer un silencieux. (1/2 «UNF)
- Le canon peut être changé plus facilement, ce qui permet aussi de changer le cal.
- Le mécanisme d'armement est amélioré avec un levier d'armement en deux parties.
- Le mécanisme de verrouillage est également amélioré et maintient fermement le canon en position.
- Cette carabine à ressort est convertible en ressort à gaz N_TEC

Vous pouvez choisir entre une crosse en bois classique ou une belle crosse synthétique avec trou pour le pouce.

NOUVEAU 34 EMS CLASSIC

230,00 €



NOUVEAU 34 EMS BLACK

215,00 €



N° d'article	Modèle	Calibre	Longueur du canon	Longueur totale	Poids	Puissance	Prix en €
NOUVEAU nouveau	34 EMS CLASSIC	4,5 mm	495 mm	1155 mm	3,2 kg	19,9 Joules	415,00
NOUVEAU nouveau	34 EMS BLACK	4,5 mm	495 mm	1175 mm	3,4 kg	19,9 Joules	389,00

Tous les articles sont aussi disponibles en 5,5mm

Armes de catégorie D2 (vente libre), sauf les armes > à 20 joules armes de catégorie C

BREAK BARREL AIR RIFLES



PANTHER 350 MAGNUM

Egalement disponible avec une crosse en bois comme 350 Magnum Premium
(Voir le tableau ci-dessous)



350 N_TEC PREMIUM



340 N_TEC PREMIUM



N° d'article	Modèle	Calibre	Longueur du canon	Longueur totale	Poids	Puissance	Prix en €
M3500663	PANTHER 350 MAGNUM	4,5 mm	495mm	1230 mm	3,7 kg	19,9 Joules	429,00
M3500050	350 MAGNUM PREMIUM	4,5 mm	495mm	1230 mm	3,9 kg	19,9 Joules	499,00
266833	350 MAGNUM PREMIUM	4,5 mm	495mm	1230 mm	3,9 kg	30 Joules	499,00
M23500400	350 N_TEC PREMIUM	4,5 mm	498 mm	1230 mm	3,9 kg	32 Joules	567,00
M23400402	340 N_TEC PREMIUM	4,5 mm	495 mm	1160 mm	3,6 kg	19,9 Joules	479,00

Tous les articles sont aussi disponibles en 5,5mm

NOUVEAU

TWO-SIXTY



TWO-FORTY



TWENTY-ONE FBB INCL. 4X32 SCOPE



DIANA ELEVEN



N° d'article	Modèle	Calibre	Longueur du canon	Longueur totale	Poids	Puissance	Prix en €
NOUVEAU M26000000	TWO-SIXTY	4,5 mm	420 mm	1070 mm	3,3 kg	16 Joules	169,00
M25000000	TWO-FIFTY	4,5 mm	420 mm	1080 mm	3,1 kg	16 Joules	192,00
M24000300	TWO-FORTY	4,5 mm	420 mm	1020 mm	2,72 kg	7,5 joules	153,00
M521411504	TWENTY-ONE FBB incl. 4x32 scope	4,5 mm	420 mm	1160 mm	2,8 kg	7,5 joules	169,00
M01100001	ELEVEN	4,5 mm	420 mm	995 mm	2,6 kg	7,5 joules	125,00

SIDE COCKING SYSTEM



Tir sans recul avec un nouveau design de crosse !
Il s'agit de la nouvelle DIANA Air King 54 Pro.
Elle est livrée avec un adaptateur pour fixer un bipied.

NOUVEAU 54 AIRKING PRO LAMINATED



NOUVEAU 54 AIRKING PRO BEECH



N° d'article	Modèle	Calibre	Longueur du canon	Longueur totale	Poids	Puissance	Prix en €
NOUVEAU M5400041	54 AIRKING PRO LAMINATED	4,5 mm	440 mm	1120 mm	4,7 kg	24 joules	789,00
NOUVEAU M5400042	54 AIRKING PRO BEECH	4,5 mm	440 mm	1120 mm	4,7 kg	24 joules	695,00

Tous les articles sont aussi disponibles en 5,5mm

FIXED BARREL: UNDER LEVER SYSTEM



460 MAGNUM



N° d'article	Modèle	Calibre	Longueur du canon	Longueur totale	Poids	Puissance	Prix en €
2668460120	460 MAGNUM	4,5 mm	460 mm	1160 mm	3,9 kg	19,9 joules	499,00

Tous les articles sont aussi disponibles en 5,5mm

PISTOLET LP8 MAGNUM



N° d'article	Modèle	Calibre	Longueur du canon	Longueur totale	Poids	Puissance	Prix en €
268800	LP8 MAGNUM	4,5 mm	180 mm	450 mm	1,5 kg	7,5 joules	306,00

ZR-MONTAGE



N° d'article	Désignation	Prix en €
M41200401	M41200401 MONTAGE DIANA BULLSEYE ZR RAIL 11mm D25,4mm et D30mm Nouvelle version	69,90



TOUS LES CANONS BSA SONT FORGÉS À FROID POUR UNE PRÉCISION INÉGALÉE

35 000 COUPS DE MARTEAU ET 150 ANS D'EXPÉRIENCE SONT NÉCESSAIRES POUR CRÉER LE CANON PARFAIT.

Chez BSA, tous les canons sont forgés et martelés à froid pour garantir le plus haut niveau de précision.

BSA, la marque haut de gamme du groupe GAMO, met à profit son savoir-faire de plus de 150 ans d'armurerie fine anglaise ainsi que les toutes dernières technologies de conceptions numériques pour vous garantir d'excellents groupements.

Utilisant des processus généralement réservés aux armes militaires, chaque canon est créé à partir d'une barre de fer solide qui est forée profondément et soumise à plus de 35 000 coups de marteau assurant ainsi une canonnerie parfaitement ajustée.

Quand vous recherchez la précision, choisissez BSA

FABRIQUÉES À LA MAIN À BIRMINGHAM EN ANGLETERRE DEPUIS 150 ANS



NOUVEAU BSA DEFIANT



La BSA Defiant a été fabriquée dans le désormais légendaire BSA Armory Road à Birmingham, en Angleterre.

Le BSA Defiant est la nouvelle carabine Bull-Pup réglementée de BSA. Cette carabine est fabriquée selon les normes rigoureuses de BSA et possède une variété de caractéristiques qui en font une carabine unique.

Principales caractéristiques de la carabine BSA PCP Defiant

- PCP entièrement réglé
- Chargeur 10 coups
- Levier latéral ergonomique
- Crosse ambidextre
- Canon martelé à froid BSA
- Indicateur de pression de charge
- Modérateur de son intégré
- Détente réglable
- Sac de transport synthétique inclus

N° d'article	Modèle	Calibre	Coups	Longueur totale	Poids	Pression de remplissage	Puissance	Vitesse	Prix en €
NOUVEAU B4000W	BSA PCP DEFIANT	5,5mm	10	78,8 cm	4,3 kg	232 bars	16joules	174 m/s	Sur Demande
NOUVEAU B4001WUK	BSA PCP DEFIANT	4,5mm	10	78,8 cm	4,3 kg	232 bars	16joules	251 m/s	1.197,00

BSA BRIGADIER GENERATION 2



FABRIQUÉE EN ANGLETERRE

La carabine Brigadier dispose du mécanisme multi-tirs avec la culasse BSA « Bold Action » agissant sur un chargeur amovible d'une capacité de 10 coups. Le boîtier est muni d'un rail de 11 mm pour le montage d'une optique. Le réservoir d'air pré-comprimé PCP est fixe avec un manomètre indiquant l'état de charge. La sonde pour charger le réservoir est fournie avec l'arme. Le canon est martelé à froid de qualité match, avec une conicité et un frein de bouche.

La détente à bossette est extrêmement précise et dispose de deux temps réglables. La carabine Brigadier est équipée du système efficace de valve d'autorégulation allégé par lequel on obtient une livraison de la puissance de manière régulière, ce qui améliore le rendement.

- Carabine PCP avec une puissance entièrement réglée
- Puissance de 40 Joules **
- Distance de tir élevée et précision constante
- Chargeur amovible et autonomie de 25 coups
- Système de remplissage et de réarmement rapide
- Manomètre intégré
- Crosse trou de pouce et Busc réglable
- Faible recul
- Martelage des canons à froid
- Lunette et montage disponibles séparément

** Arme de Catégorie C

Réf	Désignation	Prix en €
B1420	BSA PCP BRIGADIER 5,5mm Full Power	599,00
B1420PACK	PACK BSA PCP BRIGADIER 5,5mm Full Power + Lunette 3-9x40 réticule lumineux + 250 plombs Blue Star	699,00



CHARGEUR DU MULTISHOT



6.35mm



5.5mm



4.5mm

N°. d'article	Calibre	Couleur	Capacité	Prix en €
B167805	4,5mm / .17	bleu	10 tirs	50,00
B167806	5,5mm / .22	rouge	10 tirs	50,00
B167807	6,35mm/.25	noir	8 tirs	92,00

BSA BLUE STAR



N°. d'article	Sorte	Calibre	Poids	Pièces	Prix en €
B740	BSA BLUE STAR BTE 450	4,5 mm	8,02 gr	450	6,50
B741	BSA BLUE STAR BTE 250	5,5 mm	18,34 gr	250	6,00

TAPIS HOUSSE TACTIQUE



Cet étui ultrarésistant est le must en termes de protection pour votre fusil... et pour vous! Ce produit vous offre non seulement un système de transport et de stockage facilement portable de 122 cm, entièrement rembourré et bien fermé pour fusil à lunette avec cosse, mais il possède également une extension pliable de 56 cm qui en fait une housse de tir de 178 cm! Doté de compartiments en Velcro pour deux bouteilles d'air, vos documents de tir, des plombs, un silencieux et un kit de nettoyage, le Tapis Housse Tactique est fabriqué dans un nylon ultrarésistant et facile à nettoyer pour vous servir, année après année, vous et votre arme.



N°. d'article	Prix en €
B728 Tapis Housse Tactique	69,00

FOURREAU POLY TWILL



Nos nouveaux fourreaux Poly Twill offrent une haute protection et un rapport qualité-prix encore meilleur. Ils comprennent des extrémités doublement renforcées pour une meilleure protection contre l'usure, un rabat supérieur pour la crosse du fusil et un zip de sécurité qui, lorsqu'il est complètement ouvert, retient l'arme pour quelle ne puisse pas glisser de l'étui. Parmi les autres caractéristiques figurent une grande poche à accessoires pour kit de nettoyage, plombs et autres articles ainsi qu'une poche zip intérieure solidement fixée pour garder vos documents de tir. Ajoutez à cela les poignées de transport enveloppantes, de construction robuste et vous aurez un produit qui protégera votre précieux fusil BSA pendant des années.

Code	produit	Prix en €
B717	vert avec poche 112cm	48,50
B718	vert avec poche 125cm	48,50

FOURREAU CARABINE TACTIQUE



Cet étui de transport multifonctions pour carabine dispose de toute la profondeur dont vous avez besoin pour loger votre carabine équipée d'une lunette. Ses bretelles matelassées et ses larges poignées vous permettent de transporter confortablement votre carabine ainsi que tous les accessoires dont vous avez besoin pour une session complète de tir. Comprend des poches Velcro pour deux bouteilles d'air, un compartiment pour silencieux et une pochette pour les documents. Renforcé avec un intérieur profondément rembourré, le Fourreau Carabine Tactique est le dispositif de protection totale, idéal pour votre arme.

Code	produit	Prix en €
B730	110cm/43in / noir	55,00

POMPE

Cette pompe à air à compression multi phase, admirablement construite, est fabriquée pour le compte de BSA par Hills, les spécialistes reconnus du système de chargement manuel. Entièrement portable et munie d'un piège à condensation interne, la pompe BSA peut également être équipée d'un filtre à humidité Dripak en option. Le démontage rapide de la Pompe BSA la rend facilement transportable et offre à votre arme préchargée une polyvalence passe-partout.



Kit de consommables "Dry-Pac"



Kit de rechange filtre à air et joint pour pompe BSA



Pompe BSA triple compression

N°. d'article	Désignation	Prix en €
B6212144	Pompe BSA quadruple compression	296,00
B803	Kit de consommables «Dry-Pac»	21,20
B804	Kit «Dry-Pac» pour la pompe BSA	230,50
B807	Kit de rechange filtre à air et joint pour pompe BSA	21,00

Equipement de chargement et embouts de remplissage



N°. d'article	Désignation	Prix en €
B166168	Adaptateur pour bouteille de plongée avec étrier en «A» pour bouteille B166191	39,00 €



N°. d'article	Désignation	Prix en €
B166440	Adaptateur 1/8"mâle-1/4"fémele pour bouteille R10 et pour Super Ten	17,50 €

SPORT & RECREATIONAL OPTICS

NOUVEAU

BSA Sport & Optics est géré par des chasseurs. Vous savez donc combien il est important de pouvoir compter sur une lunette de visée. BSA optic propose une gamme complète de produits optiques pour que votre expérience de chasse et de tir en plein air soit la meilleure. Toutes les lunettes BSA sont fabriquées avec une technologie de pointe pour fournir une luminosité, des performances, une durabilité et une précision maximales.

Lunette de visée BSA Genesys Hunter G6 1-6x24

Lunette de visée compact pour une acquisition rapide sur des cibles en mouvement. Cette lunette est recommandée pour les battues et les courtes distances.

Son réticule illuminé Circle Dot vous offre un champ de vision incroyablement large qui vous permettra de voir chaque détail.

Lunette de visée BSA Genesys Hunter G6 2.5-15x50 SF

Lunette de visée compact pour des prises de vue rapides et les distances moyennes car elle offre une bonne plage de réglage.

Son réticule F-Plex vous offre un champ de vision incroyablement large qui vous permettra de voir chaque détail.

Lunette de visée BSA Genesys VARMINT 6-24x50 SF IR

Lunette de visée la plus résistante, testée jusqu'au calibre 300win mag, idéale pour vos tirs à longue distance.

Lunette de visée BSA Field Target 10-40x56 Side Focus

Nouvelle lunette de visée BSA FT-Extreme 10-40x56 Side Focus avec tube 30mm, grossissement variable et SF - régulation de parallaxe. Comprend réticule Crosshair Dot et roue de parallaxe.

La gamme GENESYS Hunter a été conçue dans un tube en aluminium monobloc de 30 mm pour offrir une taille compacte. La véritable innovation de cette nouvelle ligne réside dans ses lentilles en verre du Japon



référence	Modèle	Réticule	Diametre du tube	poids	Prix en €
BG6H16X24IR	BSA LUNETTE GENESYS G6 HUNTER 1-6X24IR	Circle Dot	30	485gr	360,00
BG6H2515X50SF	BSA LUNETTE GENESYS G6 HUNTER 2,5-15X50 SF	P-Flex	30	700gr	415,00
BGV624X50SFIR	BSA LUNETTE GENESYS VARMINT 6-24X50SF IR	BLR-3	30	750gr	360,00
BGFT1040X56SF	BSA LUNETTE GENESYS FIELD TARGET 10-40X56SF	GFT	30	895gr	580,00

SPORT .22LR



4X32

Aucune arme .22 LR qui se respecte ne devrait en être privée. Ces lunettes de précision rendent votre matériel complet pour tout type de tir et vous ne trouverez pas de lunette plus adaptées que les BSA. Leur parallaxe est réglée à distance fixe et elles sont fournies avec des colliers adaptés aux prismes de 10-11mm. Toutes les lunettes Special .22LR sont étanches, antibuée et antichocs.



Cible



Tactique

Livrée avec montage

Spécification	S4X32WR	S39X32WR
Grossissement	4X	3-9X
Diamètre d'objectif (mm)	32	32
Plage Pupille de sortie (mm)	8	3,5
Distance focale (in)	3,5	3,5
Champ de vision à 100 yds	30	39.8 / 13
Réglage Parallaxe (yds)	50	100
Compensation dioptrique (dpt)	2/-2	2/-2
Indice crépusculaire	11.31	9.79 / 16.97
Réticule	30/30	30/30
Élévation/fardage max (ft/100 yds) (m/100m)	40-40	40-40
Diamètre de tube	1"/25,4 mm	1"/25,4 mm
Longueur, approx. (in) (mm)	260 / 10,24	300 / 11,81
Prix en €	52,90	74,20
N° d'article	BS4X32WR	BS39X32WR

ESSENCIAL™

Lunettes de visée pour armes à air

Les lunettes de visée pour carabine à air BSA sont conçues pour supporter le recul des carabines à air à ressort Magnum d'aujourd'hui. Les modèles ALL ESSENCIAL ont des tourelles ajustables à la main munies de clics précis de 1/4 MOA pour la dérive et l'élévation.



Bip de mise au point rapide. Pour assurer un point optique parfait du réticule et de la cible.



Nouvelles tourelles ajustables manuellement. Tourelles à tambour haute précision, avec les clics 1/4" MOA le contrôle des ajustements est amélioré, même si l'on porte des gants.



Lentille entièrement multi-couches. Donne une meilleure image de la cible en facilitant la transmission de plus de lumière pour une visibilité de l'image plus brillante et plus claire.



E3-9X32AO

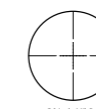

Réticule Mil-Dot

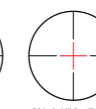

Réticule Mil-Dot Illuminé

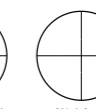

Réticule Duplex



Grand Gibier



Cible



Tactique



Reference	modèle	Réticule	Diamètre de tube	Prix en €
BE4MD4X32WR	4X32 avec montage	Mil-dot	1"/25,4 mm	67,80
BE4MD39X40WR	3-9X40 RET	Mil-dot	1"/25,4 mm	110,00
BE4MD39X40IR	3-9X40 réticule illuminé	Mil-dot illuminé	1"/25,4 mm	130,80
BE4MD39X50WR	3-9X50 avec montage	Mil-dot	1"/25,4 mm	118,10
BE4MD412X44AO	4-12X44 Adjustable objective	Mil-dot	1"/25,4 mm	138,10
BE4MD624X50AO	6-24X50AO	Mil-dot	1"/25,4 mm	180,00

MONTAGES

- Fabrication en aluminium utilisé dans l'aviation
- Mâchoire réversible pour rail de 9,3mm ou 13 mm
- Butée de recul réversible afin de l'utiliser ou non.
- Parfaitement profilé au niveau des colliers et du rail pour éviter un arrachement et par conséquent d'endommager la lunette.



DHMR - Medium Rings / Ref: DHMR
A= 15mm D= 1"

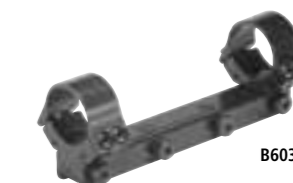

B603C

N° d'article	Type	Diamètre	Hauteur	Rail	Prix en €
BVBSAARA	Montage 2 pièces Super High 30mm pour rail Weaver (réglable en hauteur)	30mm	Réglable	Weaver	62,60
BVBSTSTRA	Montage 2 pièces Super High 30mm pour rail Weaver (réglable) + adaptateur Weaver	30mm	Réglable	Weaver	62,60
BVBDHWMR	Montage 2 pièces Medium 30mm pour rail Weaver	30mm	15mm	Weaver	28,20
BDHWHR	Montage 2 pièces High 1» pour rail Weaver	25,4mm	20mm	Weaver	28,70
BVBDHHR	Montage 2 pièces High 30mm pour queue d'aronde de 9,3 à 13mm	30mm	20mm	9,3 à 13mm	21,50
BVBDHWHR	Montage 2 pièces High 30mm pour rail Weaver	30mm	20mm	Weaver	17,00
BVBDHMR	Montage 2 pièces Medium 30mm pour queue d'aronde de 9,3 à 13mm	30mm	15mm	9,3 à 13mm	20,10
BDHHR	Montage 2 pièces High 1» pour queue d'aronde de 9,3 à 13mm	25,4mm	20mm	9,3 à 13mm	18,70
BDHMR	Montage 2 pièces Medium 1» pour queue d'aronde de 9,3 à 13mm	25,4mm	15mm	9,3 à 13mm	16,80
BDHWMR	Montage 2 pièces Medium 1» pour rail Weaver	25,4mm	15mm	Weaver	16,80
B603C	Montage 1 pièce totalement ajustable 1» pour 12,9 à 14mm Rail de visée Maxi Grip	25,4mm	Réglable	12,9 à 14mm	68,40



Zero Compromise Optic (ZCO: Zero Compromis optique) est une entreprise spécialisée dans les lunettes de visée, avec une équipe expérimentée sur le marché optique haut de gamme basée en Autriche et aux États-Unis. Notre passion, notre dévouement et notre objectif consistent à fabriquer les lunettes de visées de la plus haute qualité. Ceci n'est possible qu'avec l'utilisation des conceptions optiques et mécaniques les plus modernes et les plus avancées sur le plan technologique. Tous les aspects de nos produits sont analysés, conçus et produits pour atteindre cet objectif. Les produits ZCO sont spécialement conçus pour vous, du style agressif et de l'excellente performance aux composants internes aux fonctions extrêmes conçus pour une fiabilité sans faille.

Avec l'implication de ZCO dans de nombreuses utilisations de tir de précision, même les détails qui semblent insignifiants deviennent de plus en plus importants. Nous avons pleinement conscience que les clients dévoués et fidèles sont la base de notre force motrice pour les innovations à venir et le développement de produits. C'est pourquoi nous nous fixons les standards les plus élevés pour satisfaire nos clients. ZCO ne fabrique pas des produits pour respecter un budget, nos conceptions ont pour objectif de fournir une performance sans compromis et de surpasser les attentes de nos clients ! Tous les produits ZCO sont assemblés à la main aux États-Unis. Chaque lunette de visée est soumise à un test extrême et intense en situation réelle, avec impact et vibrations avant de quitter l'usine. La haute qualité et la précision des lunettes de visée ZCO ne seront jamais abandonnées au profit d'une grande quantité de production. Cette philosophie est essentielle.

Lorsque votre œil se trouve derrière votre lunette, vous exigez une excellente performance optique, tout comme nous. Chez ZCO, nous n'acceptons aucun compromis. Nous utilisons des lentilles de très haute qualité à tous les niveaux, des lentilles ED dans l'objectif et nous vérifions personnellement l'indice de réfraction de chaque lentille. Les éléments peu performants ne font jamais l'affaire. Ainsi, les lentilles font l'objet d'une indexation optique lors de l'assemblage de la lunette pour obtenir la meilleure performance. Votre œil sera ravi de d'utiliser les produits ZCO.



Lorsque vous investissez dans une lunette premium, vous attendez des matériaux et une performance d'excellence. Ces attentes seront respectées, car les nôtres sont probablement plus élevées. Dans nos produits, nous utilisons de l'acier trempé et des alliages en aluminium de grande qualité. Chaque lunette est assemblée à la main individuellement, et est suivie du début à la fin par un seul technicien aux États-Unis.

Nous accordons beaucoup d'importance aux apparences tout en proposant des caractéristiques exceptionnelles et une

performance sans faille. Nos tourelles sont conçues avec un profil bas et un large diamètre pour maximiser l'espacement et la sensation de clic, permettre de voir plus facilement les inscriptions, fournir une adhérence sûre dans des conditions difficiles.



Notre tube principal 36 mm n'est pas seulement plus grand, il est bien meilleur. L'espace interne supplémentaire nous permet de proposer des éléments de lentille plus importants pour une qualité optique remarquable, tout en fournissant tout en fournissant une grande plage de réglage



aussi bien en hausse qu'en dérive. Dans ce cas, la taille n'a pas grande importance.

Notre tube principal 36 mm était nécessaire pour que nous puissions fournir des systèmes optiques ou mécaniques fonctionnant conjointement pour une excellente performance avec zéro compromis. Les conceptions optiques et mécaniques les plus modernes et technologiquement avancées le permettent.



3 Réticules

ZCO ZERO COMPROMISE OPTIC RÉTICULES

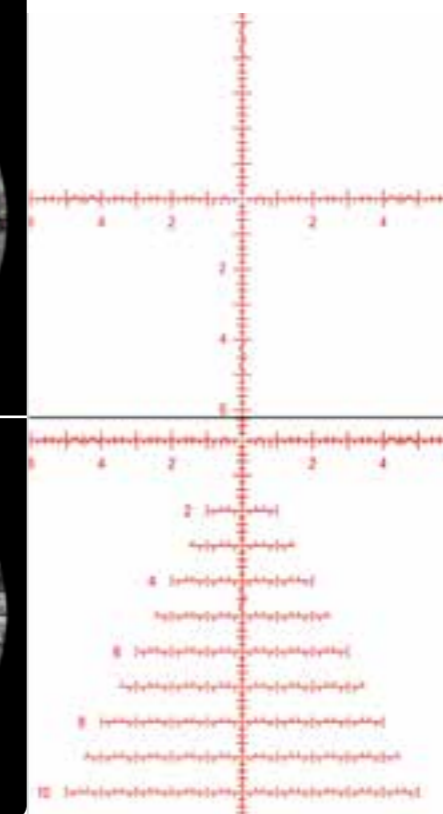

MPCT 1:

Le réticule Mil Precision, Competition et Tactical (MPCT) 1 est un réticule conçu pour les tireurs qui préfèrent un réticule très avancé mais d'apparence simple.

Il s'agit d'un réticule proposant des marques de 0,2 mil sur l'ensemble des axes vertical et horizontal. L'œil est porté vers le centre où un point flottant permet un placement précis du réticule sur la cible. Un support de télémétrie de 0,1 mil est placé entre les points 4 et 5 mil pour une capacité de télémétrie précise et pour garder la vue dégagée

MPCT 2:

Le Mil Precision Competition and Tactical (MPCT) 2 est le réticule préféré des tireurs de compétition. Ce réticule dispose de suffisamment de points de référence pour gérer presque toutes les situations tout en offrant une image claire de la cible.

Ce réticule propose des indications de 0,2 mil sur l'intégralité du réticule tout en offrant un aspect très net et organisé, vous aidant à atteindre vos objectifs plus rapidement et plus efficacement.

ZC 527

Objectif de 56 mm avec lentilles ED pour une excellente résolution, correction de la couleur et un très bon contraste.

Mécanisme de verrouillage intuitif push/pull sur les tourelles d'élévation et de dérive pour veiller à ce que vos réglages ne se modifient pas inopinément.

Anneau de grossissement de biais permettant la vérification du grossissement sans quitter la position de tir

L'AIM (Automatic Illumination Management) dispose d'une capacité de détection avancée, pour repérer lorsque la carabine n'est pas en position de tir et préserver la batterie. L'éclairage est désactivé par l'AIM lorsque la lunette dépasse 75 degrés d'inclinaison vers le haut ou le bas ou 45 degrés d'un côté ou de l'autre

35 mils de réglage en hauteur exploitable en 2 tours avec un indicateur bien visible

Les dernières conceptions optiques sont utilisées dans notre oculaire permettant un champ de vision maximal, une bonne distance de l'œil à la lunette et la planéité du champ



3.740,00 €

Grossissement (mm)	Objectif (mm)	Diamètre du tube (mm)	1 Clic = (mil)	Élévation (mil)	verrouillage d'élévation	dérive (mil)	verrouillage de dérive
5 - 27	56	36	0.1	35	OUI	20	OUI
Champs de vision (ft/100 yd)	distance oculaire (inches)	Compensation de parallaxe (m)	Longueur (inches)	Poids (oz)	Réticule	Réticule Lumineux	Plan Focal
21.0' - 4.50'	3.54	25 - infini	15.24	37.9	MPCT 1 MPCT 2	OUI	Premier

N°. d'article	Modèle	Prix en €
ZCZ182701	ZC 5-27X56 RETICULE LUMINEUX MPCT 1	3.740,00
ZCZ182702	ZC 5-27X56 RETICULE LUMINEUX MPCT 2	3.740,00

ZC 420

Objectif de 50mm avec lentilles ED pour une excellente résolution, correction de la couleur et un très bon contraste.

AIM (Automatic Illumination Management) permet également différentes caractéristiques que l'utilisateur peut sélectionner, notamment la couleur rouge. Ainsi, vous pouvez compter sur notre système d'éclairage lorsque vous en avez le plus besoin.

Notre ajustement de la parallaxe a un excellent équilibre entre la vitesse et la précision, simplifiant l'obtention d'une image exempte de parallaxe, même en cas de mirage intense ou autres conditions difficiles.

Un levier de changement de grossissement intégral (LCG) pour des changements rapides et simples.

Un verrouillage rapide de la mise au point de l'ajustement dioptrique permet de rester inchangée

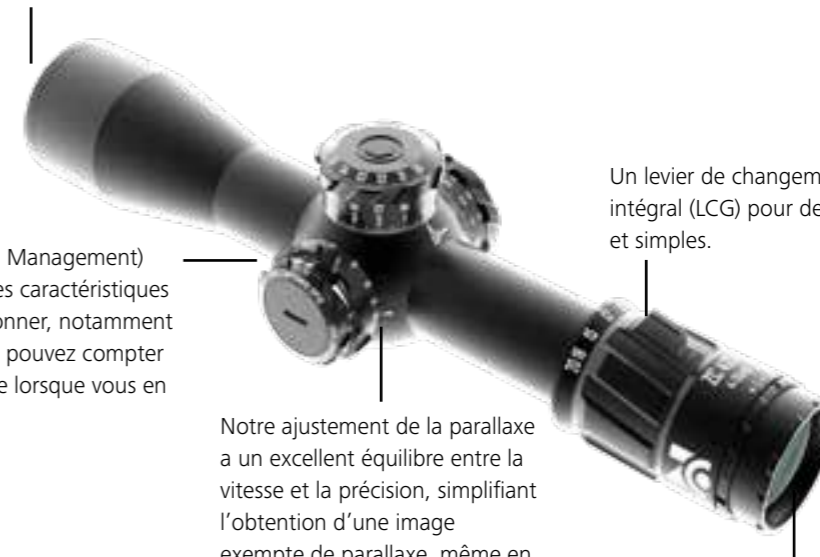

3.570,00 €

Grossissement (mm)	Objectif (mm)	Diamètre du tube (mm)	1 Clic = (mil)	Élévation (mil)	verrouillage d'élévation	dérive (mil)	verrouillage de dérive
4 - 20	50	36	0.1	35	OUI	20	OUI
Champs de vision (ft/100 yd)	distance oculaire (inches)	Compensation de parallaxe (m)	Longueur (inches)	Poids (oz)	Réticule	Réticule Lumineux	Plan Focal
28.0' - 6.0'	3.54	25 - infini	12.8	34.8	MPCT 1 MPCT 2	OUI	Premier

N°. d'article	Modèle	Prix en €
ZCZ182001	ZC 4-20X50 RETICULE LUMINEUX MPCT 1	3.570,00
ZCZ182002	ZC 5-27X56 RETICULE LUMINEUX MPCT 2	3.570,00



NOBLEX®

NOBLEX®

Le succès de NOBLEX repose sur sa stratégie durable consistant à utiliser la force innovante d'un site de tradition tout en prenant en compte les potentiels de croissance des marchés internationaux. Son exigence de qualité n'a pas changé depuis deux décennies: «Made in Germany» est l'expression d'une force d'innovation qui veut dire tout à la fois précision, efficacité élevée et longue durée de vie. Voir plus pour comprendre toujours plus avec les produits et instruments de Noblex.

Réussir par la précision

Avec sa marque NOBLEX®, s'inscrit fièrement dans la tradition de développement et de production de produits optoélectroniques de grande consommation dans ses ateliers de fabrication de Carl Zeiss à Jena puis plus tard à Eisfeld. Sa success story de 150 ans dans les appareils optiques est née d'un véritable trésor d'expérience en optique, mécanique et électronique.

Pour NOBLEX®, c'est un encouragement et un devoir que de poursuivre cette tradition avec passion et esprit d'innovation. La gamme d'optique de précision de NOBLEX® réunit aujourd'hui des produits classiques tels que des jumelles, des lunettes de visée et des appareils optoélectroniques modernes comme des systèmes de viseurs miniaturisés ou la technologie de vision nocturne.

NOUVEAU

NOBLEX SIGHT POUR SYSTÈME GLOCK M.O.S. LE PREMIER POINT ROUGE CO-WITNESS POUR ARME DE POING

La fusion de l'arme de poing et de l'optique en une unité compacte et efficace garantit une vision absolument pure. La construction révolutionnaire permet un montage extrêmement plat. Avec un axe de visée situé à seulement 8,5 mm au dessus de la culasse il s'agit du viseur réflexe le plus bas du monde et du seul point rouge co-witness disponible sur le marché. Le point rouge est exempt de

parallaxe et dispose d'un contrôle automatique d'intensité. Le boîtier en acier et la construction compacte de ce produit le rendent insensible aux utilisations intensives.

Le point rouge pour NOBLEX® GLOCK pour M.O.S. système a été initialement développé pour l'utilisation sur les armes GLOCK, mais convient à toute arme de poing.



**Made in
Germany**

549,00 €

Distance du réglage de la parallaxe	25
Taille de la fenetre optique en mm	19 x 7,6
Taille du point rouge	5 MOA
Réglage de l'intensité du point rouge	Automatique en fonction de la luminosité
Dimensions en mm	49 x 2,56 x 5,1
Poids en grammes	34

N° d'article	Modèle	Prix en €
D55782	VISEUR REFLEXE POUR GLOCK MOS 5 MOA	549,00

NOBLEX®QUICKSIGHT

Le point rouge pour fusil le plus bas du marché

Qu'il s'agisse de chasser avec le fusil de chasse ou de l'utiliser au ball-trap, le QUICKSight est l'optique idéale pour fusils lisse. La conception révolutionnaire permet un montage extrêmement plat. Avec un axe de visée d'environ 8,5 mm au-dessus de la bande ventilée, il s'agit du viseur réflexe le plus bas du monde. Le point rouge est exempt de parallaxe. Ainsi, le tireur n'a pas de correction à établir. Le boîtier en acier et

539,00 €

la conception compacte le rendent résistant aux conditions climatiques et utilisations plus difficiles.

Le QUICKSight peut être monté sur des bandes ventilées d'une largeur maximale de 10 mm. Vous pouvez monter le QUICKSight vous-même sans aucun problème. En



*en liaison avec la plaque de montage

raison de sa conception extrêmement plate, aucun ajustement de la prise de vue n'est nécessaire. Après le montage, le QUICKSight est immédiatement prêt à être utilisé.

NOBLEX®SIGHT III

Le viseur réflexe de la génération future

- Boîtier monobloc très solide en aluminium spécial
- Étanche à l'eau*
- Réglage précis, progressif et sans jeu du viseur,
- Optique haut de gamme à double lentille avec revêtement antireflets à l'intérieur
- Affichage net du point sur tout le champ visuel grâce à une lentille correctrice supplémentaire

- Trois intensités de point lumineux à contrôle magnétique au choix
- Régulation automatique du point lumineux en fonction de la luminosité environnante
- Compatible avec la vision nocturne
- Indicateur de charge de pile
- Capot de protection avec œillet pour courroie
- (en option) Montage facile grâce à une série d'adaptateurs de montage.

**499,00 €**

*en liaison avec la plaque de montage

NOBLEX®SIGHT II PLUS - IPSC

Pour le tir tactique

- Idem NOBLEX®Sight II plus
- Libre de parallaxe à 25 m
- Électronique et mécanique renforcé (à cause de la force exercée sur le pistolet)
- Plus forte intensité du point lumineux

505,00 €**NOBLEX®SIGHT**

N°. d'article	Designation	Intensité du point lumineux	Compensation de parallaxe	Poids (g)	Prix en €
D55701	VISEUR REFLEX NOBLEX SIGHT II+ 3,5 MOA	1	40	25	389,00
D55711	VISEUR REFLEX NOBLEX SIGHT II+ 7,0 MOA	1	40	25	409,00
D55707	VISEUR REFLEX NOBLEX SIGHT III 3,5 MOA	3	40	25	499,00
D55717	VISEUR REFLEX NOBLEX SIGHT III 7,0 MOA	3	40	25	499,00
D55735	VISEUR REFLEX NOBLEX QUICK SIGHT VR 5,0 MOA	1	25	34	539,00
D55732	VISEUR REFLEX NOBLEX SIGHT II+ SPECIAL IPSC 7,0MOA	1	25	25	505,00
D55742	VISEUR REFLEX NOBLEX SIGHT Color BEIGE 3,5 MOA	1	40	25	349,00
D55760	VISUER REFLEX NOBLEX SIGHT C GRAPHITE BLACK 3,5 MOA	1	40	25	349,00
D55723	VISEUR REFLEX NOBLEX SIGHT II LE&M 3,5 MOA	1	25	25	539,00
D55731	VISEUR REFLEX NOBLEX SIGHT II+ SPECIAL IPSC 3,5 MOA	1	25	25	505,00

NOUVEAU**NOBLEX® NW 100 THERMAL VISION TECHNOLOGY**

Technologie thermique innovante pour la vision nocturne, le tout en un appareil.

Détectez les sources de chaleur à toute heure du jour ou de la nuit. C'est sur ce terrain où le nouveau NOBLEX® NW 100 prend vie. Équipé de la dernière génération de capteurs ASI, tout être vivant peut être détecté sans équivoque, même à des distances allant jusqu'à 1 000 mètres. Un véritable concentré de technologie de pointe contenue dans un boîtier compact avec un blindage en caoutchouc antidérapant. L'outil parfait pour une vision totale la nuit.

Made in Germany**4.699,00 €****Écran externe multifonctions**

- Alimentation, transfert des données
- Mis à jour de logiciel possible

Écran couleur OLED haute résolution

- Modes images couleur ou monochrome
- Jeux de couleurs pour le jour et la nuit

Système de capteur infrarouge HD

- Capteur thermique HD 384 X 288 pixels
- Puissant objectif en germanium
- Etalonnage en usine pour des performances optimales
- Détails ultra précis même à longue distance

Enregistrement photo et video avec zoom

- Enregistrement instantané à n'importe quel moment
- Zoom digital continu

**Technologie de mise au point ultra précise**

- Système oculaire adaptatif
- Performances maximum du capteur même en étant clipsé
- Fonctionne parfaitement avec un zoom optique
- Compatible adaptateur Rusan ARM52

Conçu pour durer

- Concentré sur l'essentiel
- Passe partout pour tout type d'utilisation
- Simple et confortable d'utilisation
- Batteries type 18650 pour une autonomie de 8 heures

Utilisation optimisée selon les modes**Automode** : image toujours d'excellente qualité**Mode chasse** : mode approche sans éblouissement**Mode recherche** : detection fiable des objets distants**Ciotymode** : contrastes et détails les plus précis

Mise au point de l'objectif en mm	50
Taille de l'objectif [mm]	47
Détecteur	ASI
Résolution en pixels du détecteur	384 x 288
Taille des pixels	17
Étalonnage	automatique
Fréquence d'images en Hz	50
Technologie d'affichage	OLED
Résolution d'affichage (pixels)	1024 x 768
Zoom optique	2,5x
Poids en grammes	520
Batterie	2 x 18650
Autonomie	8 heures
USB	Oui
Stockage images videos	Oui
Dimensions en mm	187 x 62 x 70
Durée de garantie	3 ans
N°. d'article	D51006
Prix en €	4.699,00

NOUVEAU LA GAMME INCEPTION

Les ingénieurs allemands ont mis au point la gamme Inception pour proposer toute la qualité et la précision qui ont fait la réputation de Noblex à un prix compétitif. Le développement de cette gamme et la sélection des meilleurs matériaux permettront à chacun de pouvoir s'équiper selon son type de chasse. La gamme propose 2 réticules, 0 et 4i pour la chasse, et 2 autres pour le tir longue et moyenne distance. Les zoom allant de 1 à 30 avec des objectifs de 24 à 56 mm répondront à tous vos besoins.

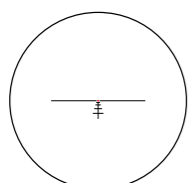

Réticule BDC (1-6 x 24)

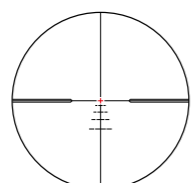

Réticule BDC (5-30 x 56)

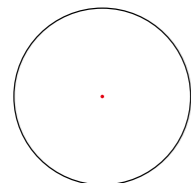

Réticule 0

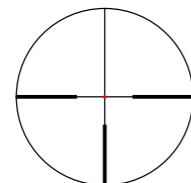

Réticule 4i



NOBLEX NZ6 inception 1-6x24



NOBLEX NZ6 inception 2-12x50



NOBLEX NZ6 inception 3-18x56



NOBLEX NZ6 inception 5-30x56

N° d'article	Modèle	Prix en €
D56554	LUNETTE NOBLEX INCEPTION 1-6 X 24 RETICULE 0	949,00
D56555	LUNETTE NOBLEX INCEPTION 1-6 X 24 RETICULE BDC	999,00
D56556	LUNETTE NOBLEX INCEPTION 1-6 X 24 RETICULE 4i	979,00
D56566	LUNETTE NOBLEX INCEPTION 2-12 X 50 RETICULE 4i	1.049,00
D56576	LUNETTE NOBLEX INCEPTION 3-18 X 56 RETICULE 4i	1.099,00
D56585	LUNETTE NOBLEX INCEPTION 5-30 X 56 RETICULE BDC	1.249,00
D56586	LUNETTE NOBLEX INCEPTION 5-30 X 56 RETICULE 4i	1.199,00

NOBLEX N6 COMFORT TAC IPSC 1-6X24 PACK

NOBLEX propose pour la première fois le réglage automatique de l'intensité lumineuse du réticule dans une lunette de tir. Ce système, éprouvé sur les points rouge NOBLEX, détecte la luminosité dans la zone cible et calcule la luminosité du réticule parfaite en une fraction de seconde. Le tireur peut donc se concentrer uniquement sur sa cible sans aucun réajustement manuel de l'intensité.

NOBLEX propose pour la première fois un package attrayant, spécialement conçu pour les disciplines de tir sportif de vitesse. Le pack NOBLEX confort TAC IPSC comprend une lunette N6 1-6x24 associée à un point rouge NOBLEX IPSC ainsi qu'un montage Piggyback et une plaque adaptatrice Picatinny.



N° d'article	Modèle	Prix en €
D56850	LUNETTE NOBLEX TAC 1-6x24/R Abs.0 - IPSC-Package (incl. IPSC sight 3,5 moa blanc)	1 850,00
D56851	LUNETTE NOBLEX TAC 1-6x24/R Abs.0 - IPSC-Package (incl. IPSC sight 3,5 moa FDE)	1 850,00

NOUVEAU LA GAMME N5

Un rapport qualité-prix imbattable. Comme toutes les optiques de visée NOBLEX, cette lunette de visée à zoom 5 x est entièrement fabriquée en Thuringe.

La production monobloc garantit une stabilité parfaite. Les réglages progressifs de l'intensité du point rouge se font avec un seul bouton. Il permet un confort optimal pour vos yeux.

- Coefficient de Zoom de 5
- Réticule 4i illuminé s'éteignant automatiquement lors de la bascule de la lunette
- Transmission lumière de 95 %
- Parallaxe à 100 mètres
- Choisissez votre lunette selon votre type de chasse : battue, approche, affut.



N5 1,2-6x24



N5 2,4-12x50



N5 3-15x56

N° d'article	Modèle	Prix en €
D56904	LUNETTE NOBLEX N5 1,2-6X24 RET 4i DIAM. 30mm	1 299,00
D56914	LUNETTE NOBLEX N5 2,4-12X50 RET 4i DIAM 30mm	1 299,00
D56924	LUNETTE NOBLEX N5 3-15X56 RET 4i DIAM 30mm	1 299,00

NOUVEAU LA GAMME N6

Les trois modèles de la gamme N6 répondent à toutes les exigences d'une lunette de tir moderne: facteur de zoom 6x, champs de vision larges pour le confort et la sécurité, réticule ultra-fin avec point lumineux réglable pour des prises de vues précises. Des matériaux de verre et des techniques de revêtement à la pointe de la technologie garantissent des images lumineuses, contrastées, aux contours nets et brillants.

- Lunettes de visée à zoom 6x
- Réticule 4i au 2ème plan focal extrêmement fin pour une précision de tir maximale
- Commande d'éclairage intuitive, confortable et silencieuse
- Haute performance de transmission lumineuse
- L'éclairage s'éteint automatiquement après 180 minutes. mémoire intégrée du dernier réglage



N6 1-6x24



N6 2-12x50



N6 2,5-15x56

N° d'article	Modèle	Prix en €
D56804N6	LUNETTE NOBLEX N6 1-6X24 /R RET 4i DIAM. 30mm	1989,00
D56854N6	LUNETTE NOBLEX N6 1-6X24 /Z RET 4i DIAM. 30mm RAIL ZM	1999,00
D56814N6	LUNETTE NOBLEX N6 2-12X50 /R RET 4i DIAM. 30mm	2049,00
D56864N6	LUNETTE NOBLEX N6 2-12X50 /Z RET 4i DIAM. 30mm RAIL ZM	2099,00
D56824N6	LUNETTE NOBLEX N6 2,5-15X56 /R RET 4i DIAM. 30mm	2199,00
D56874N6	LUNETTE NOBLEX N6 2,5-15X56 /Z RET 4i DIAM. 30mm RAIL ZM	2249,00

NOUVEAU LONGUE VUE NS 8-24X50ED

De très petite taille, la nouvelle longue vue NOBLEX® NS 8-24 x 50 ED est le compagnon idéal pour le tir, l'observation et la chasse à l'approche ou affut. Le coefficient de zoom 8 à 24 permet un grossissement minime similaire à des jumelles et un zoom maximum indispensable pour les longues distances, ceci tout en conservant une optique compacte. L'objectif ED de 50mm multicouches permet une excellente transmission de la lumière. Le boîtier est étanche et

permet une utilisation par tout type de météo. Le réglage dioptrique est de ± 6 dpt et convient aux porteurs de lunettes. Avec son étui et un poids de 530 grammes, elle tient dans tous les sacs à dos et même dans les poches des vestes et pantalons. La plage de mise au point rapprochée n'est que de 1,5 mètres. Vous avez là une longue vue ultra compacte répondant à tous les critères de performance voulus par les observateurs les plus aguerris.

NOBLEX® NS 8-24 x 50

Type de modèle	à 45° - oblique
Champ de vision en °	2,4 - 5
Diamètre de la pupille de sortie en mm	2,1 - 6,2
Champ de vision en m/1000 mètres	42 - 88
Diamètre de l'objectif en mm	50
Filetage du trépied en cm	0,635
Poids en grammes	530
N° article	57025
Prix en €	369,00

**369,00 €****NOUVEAU TÉLÉMÈTRE NOBLEX® NR 1000**

Estimez de grandes distances avec certitude, quelque soit le degré de pente, vous obtiendrez toujours la mesure précise au mètre près. Connaître la distance à la cible vous permettra de ne pas manquer votre tir : c'est un défi présenté à tout chasseur. Grâce à la technologie Pinsensor, le nouveau télémètre NOBLEX® NR 1000 peut déterminer avec précision des distances de ± 1 mètre à 1000 mètres avec une précision extrême avec son système de calcul de distance. Même s'il est mesuré sur une surface sombre, le résultat sur l'écran OLED rouge vif est projeté via un miroir dans le champ de vision. Avec son grossissement 6x, le NR 1000 peut également être utilisé comme monoculaire normal, éliminant ainsi la nécessité de transporter des jumelles supplémentaires. Il a été conçu dans un format très compact tenant dans votre poche au design moderne. Le champs de vision au zoom fixe x 6 est de 126 mètres.

**449,00 €****NOBLEX® NR 1000**

Zoom	X6	Champs de vision (m/1000mètres) – 126
Ouverture objectif en mm	21	Indice crépusculaire 11
Classe de laser	1	Mesures en mètres 5 mètres – 1000 mètres
précision	à 1 mètre près	étanchéité IPX5
Pupille de sortie en mm	3,3	Poids en grammes 161

N°. d'article	Modèle	Prix en €
50701	NOBLEX NR 1000	449,00,00

NOUVEAU**JUMELLES**

La qualité de conception allemande est au rendez-vous avec cette gamme où vous trouverez les configurations adaptées à tous vos types de chasses. Légères et fiables : telles sont les principales caractéristiques de la série Inception des jumelles Noblex. Elles sont conçues en matière antidérapante permettant de ne jamais les perdre des mains. Le boîtier en polycarbonate antichoc a été conçu pour résister à une chute de 1,5 mètre de hauteur. Le boîtier

étanche et le remplissage d'azote provoquent une insensibilité à la pluie et une étanchéité à l'eau jusqu'à une profondeur de 1 mètre. La finition du revêtement en caoutchouc donne un aspect très qualitatif qui durera saison après saison. La robustesse et la qualité optique des produits Noblex n'est plus à démontrer. L'avantage de ces jumelles ? Une gamme de prix permettant un accès à la qualité Noblex pour tous les budgets.

INCEPTION 8X25 ET 10X25

Les jumelles Inception à prismes en toit 8x25 et 10x25 vous proposent des optiques ultra compactes, ultra légères, et donc ultra pratiques à emporter et ranger facilement. Elles vous permettront de ne pas vous encombrer tout en transmettant une image très nette et un zoom suffisant pour vos observations jusqu'à 300 – 350 mètres. La bague de réglage de mise au point est des plus solides, et le système twist up permet aux porteurs de lunettes d'observer sans gêne.

à partir de 199,00 €

Inception 8x25

INCEPTION 8X42 ET 10X42

Les formats 8 et 10x42 sont les plus vendus sur le marché en France. Ils présentent l'avantage de donner une image stable avec un objectif permettant de capter suffisamment de lumière aussi bien en pleine journée qu'à la tombée de la nuit. Noblex performe sur ce format avec son savoir faire optique offrant une transmission de lumière optimum pour être prêt à toute éventualité quelque soit l'heure. Le Zomm 8 vous donnera un champ de vision plus large et une stabilité d'image là où le zoom 10 vous permettra d'obtenir plus de détails sur ce que vous observez. .

à partir de 249,00 €

Inception 8x42

INCEPTION NF 8X56

La jumelle faite pour les conditions les plus extrêmes : absence de lumière, froid ou fortes précipitations, l'Inception 8x56 vous suivra dans n'importe quelles conditions. Avec un diamètre d'objectif maximal de 56 mm, l'Inception NF 8 x 56 est désormais la plus brillante de la gamme de jumelles NOBLEX. Spécialement optimisées pour de mauvaises conditions d'éclairage, même dans les derniers rayons de lumière, ces jumelles offrent une expérience visuelle unique. Les jumelles ont été purgées avec de l'azote pour éviter la formation de buée interne causée par les changements de température extérieure. Les porteurs de lunettes apprécieront les œilletons spécialement conçus. Le rapport zoom 8 / objectif 56mm rend la stabilité et la clarté de l'image unique à travers ces jumelles dont la fiabilité n'est pas à remettre en cause.

399,00 €

Inception 8x56

NOBLEX Jumelles

Référence	Modèle	Système optique	Pupille de sortie	Indice crépusculaire	Distance de mise au point	Champ de vision à 100 mètres	Poids en grammes	Prix en €
50332	8 x 25	En toit	3.1	18.3	1.5	119 m	295 g	199,00
50342	10 x 25	En toit	2.5	20.5	1.5	96 m	295 g	219,00
50583	8 x 42	En toit	5.2	18.3	2.5	105 m	570 g	249,00
50588	10 x 42	En toit	4.2	20.5	2.5	105 m	570 g	269,00
50593	NF 8 x 56	En toit	7.0	21.1	2.5	111	1145	399,00



NITEHOG™



HAUTE QUALITE. PRECISION. FIABILITE.

Les échanges constants avec nos clients et les découvertes faites à partir de l'utilisation sur le terrain permettent à NITEHOG de préparer et développer des produits parfaitement adaptés aux besoins de nos utilisateurs. Avec ses technologies de fabrication haut de gamme, NITEHOG est à même d'intégrer tous les composants d'un système de manière à fournir une qualité d'image exceptionnelle. Pour y aboutir, les matériaux de haute qualité sont utilisés afin de garantir une longue durée de vie, performance et haute précision. Le standard NITEHOG comprend le remplissage à l'azote des boîtiers des appareils pour une protection antibuée de l'optique ainsi qu'un revêtement en carbone très résistant qui protège de manière fiable la lentille frontale contre les égratignures.

NITEHOG: DECOUVREZ L'INVISIBLE

La promesse qualité de NITEHOG:

- Développement orienté vers l'utilisateur au sein de notre propre équipe
- Les meilleurs matériaux pour la meilleure qualité
- Fabrication de lentilles dans nos propres usines
- Processus de fabrication avec des machines à la pointe de la technologie
- Conception de logiciel multilingue et explicite
- Collaborateurs hautement qualifiés
- Technique de mesure de haute précision
- Laboratoires de tests climatiques et mécaniques au sein du groupe
- Conception optique optimisée pour le traitement électronique d'images

Les caméras thermiques NITEHOG

L'aperçu des paramètres:

- Lentilles en germanium revêtues de carbone dur
- Boîtier en magnésium fraisé à partir d'un matériau solide
- Boîtier rempli d'azote contre la buée
- Conception ergonomique
- Méthode adaptative de construction des systèmes
- Appareils conçus et fabriqués selon les normes OTAN AQAP 2110



NOUVEAU TIR-M50 CAIMAN X-CORE

Le nouveau TIR-M50 Caiman X-Core Multifonctions est un appareil de vision thermique haute-définition intégrant les dernières évolutions high-tech de NITEHOG. Équipé avec le dernier processeur X-Core de NITEHOG, portant ainsi la résolution à 640x480 avec un pixel pitch de 17µm ce qui signifie une qualité supérieur pour l'utilisateur.

Le boîtier est usiné à partir de magnésium et rempli d'azote. L'appareil dispose également d'un zoom numérique 4x et une fonction

de télémètre stadiométrique. La promesse de qualité est complétée par une garantie de 5 ans. Qui plus est, l'appareil offre la possibilité de se connecter avec NITEHOG Video Connect. L'appareil est fourni avec une batterie rechargeable d'une autonomie en utilisation standard continue jusqu'à 6 heures.

- Module X-Core
- LYNRED a-Si microbolomètre / résolution 640 x 480 / taille de pixel de 17 µm
- Distance focale de 50 mm
- Tenue à la main
- Zoom optique 1x et numérique 4x
- Format d'affichage couleur 800 x 600 / image couleur
- Télémètre stadiométrique
- Optimisation des images librement sélectionnables
- Rempli d'azote / étanche selon la norme IP66
- Connexion Wi-Fi
- Batterie rechargeable incluse dans le
- portée de la livraison
- Garantie de 5ans



5.999,00 €



Vidéo Connect inclu.

Item No.	Type
NITW50059M	TIR-M50 Caiman X-Core

TIR-M35 CHAMELEON

Avec notre appareil multi-fonctions d'imagerie thermique TIRM35 Chameleon, vous pouvez éclairer encore plus vite et observer avec davantage de précision. Le pixel pitch de 17 µm du microbolomètre Vous permet le raffinement la qualité de l'image en couleur et une vision exceptionnelle dans une obscurité totale ou dans des conditions climatiques d'humidité et de brouillards. Cet appareil rempli d'azote est fraisé à partir d'un bloc de magnésium avec la technologie CNC et est équipé de lentilles en germanium haut de gamme de notre propre fabrication.

Les investissements importants dans la fabrication et le contrôle de chaque élément optique garantissent la haute qualité et fiabilité du produit. TIR-M35 Chameleon peut être utilisé comme un monoculaire à main qui permet un grossissement digital 4x. Grâce à l'adaptateur de fixation en option (voir accessoires) il est possible d'attacher le dispositif à vos jumelles, votre caméra ou appareil photos d'une manière rapide et simple.

- VOx - microbolomètre / résolution 336 x 256 / 17 µm pixel pitch
- Distance focale 35 mm
- zoom optique 1x et zoom digital 4x
- écran couleur / affichage d'image couleur
- mesure de distance stadimétrique
- optimisations d'image choix libre
- W-LAN Ready

4.699,00 €



N°. d'article	Modèle	Prix en €
NIT2410607	NITEHOG VISION THERMIQUE TIR-M35 CHAMELEON	4.699,00

* Veuillez noter que les dispositifs légaux sont à respecter lors de l'emploi des appareils NITEHOG. Nous vous prions de consulter la loi française sur les restrictions d'utilisation des produits thermiques, notamment concernant l'utilisation sur une arme.

NOUVEAU TIR-V19 AC PYTHON

NITEHOG présente le nouvel imageur thermique TIR-V19 AC Python.

C'est le premier appareil NITEHOG avec un traitement d'image A-Core module développé en interne. Le pixel de 12 µm avec la lentille de 19mm génère une image nette et détaillée.

La taille de l'appareil est parfaite pour le transporter dans une poche de veste ou sur le cordon pratique.



2.399,00 €

- Module A-core
- LYNRED a-Si microbolomètre / résolution 320 x 240 / pixel pitch de 12 µm
- Distance Focal de 19mm
- Zoom optique 1,6x
- Affichage micro OLED taille 1024 x 768 / affichage d'image couleur
- Dioptrie +3 / -4
- Rempli d'azote / étanche selon la norme IP66
- Garantie 5 ans

Item No.	Type	Prix en €
NITTIRV19	TIR-V19 AC PYTHON	2.399,00

NOUVEAU TIR-VC VIDEO CONNECT

Découvrez l'action de chasse de près et partagez-la avec le nouveau Système NITEHOG Video Connect. Il se compose d'un émetteur compatible avec les appareils TIR-M35, TIR-M35 Chameleon, TIR-M50 Caiman, TIR-M50 Caiman X-Core et les appareils TIRSK35 et TIR-S60. L'alimentation est fournie par l'appareil Thermique et peut diminuer la durée de vie de la batterie de ce dernier. Le

récepteur est un petit moniteur portable avec un enregistreur vidéo numérique intégré, qui enregistre les images vidéo sur une carte micro SD (non incluse). La distance de réception sur terrain ouvert est d'environ 350 m. Cette solution ne nécessite pas un téléphone mobile et n'implique aucun problème de compatibilité avec leurs systèmes d'exploitation.

- Fréquence : 5,8 Ghz
- Puissance de transmission : 600 mW - La puissance de transmission peut être réglementée auprès de l'Agence du réseau fédéral. S'il vous plaît prenez connaissance de la législation en vigueur dans votre pays.
- Portée max. (vue dégagée) : env. 350 m
- Taille de l'écran : 4,3 pouces
- Alimentation pour l'émetteur via l'appareil et pour le récepteur via la batterie rechargeable intégrée
- Support de stockage : carte micro SD jusqu'à 32 Go (non comprise)
- Garantie 12 mois



299,00 €

Item No.	Type	Prix en €
NITTIRVC	TIR-VC VIDEO CONNECT	299,00

VARIATEUR LASERLUCHS

Variateur pour le réglage en continu de la puissance du laser afin que vous puissiez adapter l'intensité lumineuse à la situation.



N° d'article	Modèle	Prix en €
NIT2410729	VARIATEUR LASERLUCHS	sur demande

BLOC-BATTERIE M35

La Batterie rechargeable est utilisée à la place des piles CR 123 et alimente votre appareil pendant une durée pouvant aller jusqu'à 6 heures (selon le mode de fonctionnement et la température extérieure). Convient pour : TIRM35 Chameleon, TIR-M35, TIR-M35, TIR-M35-SK.



N° d'article	Modèle	Prix en €
NIT24106017	BLOC-BATTERIE M35	238,00

MONTAGE LASERLUCHS

L'attache de retenue s'adapte parfaitement sur les appareils de vision nocturne NITEHOG et permet ainsi le montage d'un dispositif d'éclairage Laserluchs.



N° d'article	Modèle	Prix en €
NIT2410730	MONTAGE LASERLUCHS	sur demande

PACK DE 2 PILES CR 123

2 piles CR 123 pour le TIR-M35 et le TIR-M35 Chameleon dans une boîte de transport pratique.



N° d'article	Modèle	Prix en €
NIT2410616	PACK DE 2 PILES CR 123	17,50

ADAPTATEUR PHOTO RUSAN

Adaptateur photo de Rusan à l'intention des appareils de vision thermique/nocturne.



N° d'article	Modèle	Prix en €	N° d'article	Modèle	Prix en €
NIT2410767	65 mm	155,00	NIT2410610	56 mm	155,00
NIT2410611	62 mm	155,00	NIT2410762	54 mm	155,00
NIT2410766	61 mm	155,00	NIT2410761	48 mm	155,00
NIT2410765	59 mm	155,00	NIT2410760	47 mm	155,00
NIT2410764	58 mm	155,00	NIT2410759	30 mm	155,00
NIT2410763	57 mm	155,00			

ADAPTATEURS OCULAIRES

Adaptateurs oculaires de différents diamètres. Recommandé pour les dispositifs TIR-M35 Chameleon ou NIR. Pas nécessaire pour le TIR-M50 Caiman.



N° d'article	Modèle	Prix en €
NIT2410612	ADAPTATEURS OCULAIRES 56 mm	219,00

CABLE SYSTEME USB

Avec ce câble et le logiciel approprié (téléchargeable sur www.nitehog.eu), vous pouvez télécharger vos images et effectuer les réglages de l'appareil.

N° d'article	Modèle	Prix en €
NIT2410614	CABLE SYSTEME USB	121,00

CABLE VIDEO

Avec le câble vidéo, vous pouvez transférer l'image en direct des caméras thermiques vers un portable ou l'enregistrer sur un enregistreur, par exemple. Un signal FBAS analogique est émis.

N° d'article	Modèle	Prix en €
NIT2410727	CABLE VIDEO	110,00



BIENVENUE DANS L'UNIVERS DES OPTIQUES GECO !!

Dès les années 30 Gustav Genschow & Co (GECO) se lance dans la commercialisation de jumelles sous la marque GECO. Fort de cette tradition, GECO propose aujourd'hui des jumelles et des lunettes de visée de grande qualité optique et mécanique à des prix tout à fait abordables. Orientées et conçues pour répondre aux principales exigences des chasseurs, des tireurs sportifs et des amoureux de la nature, elles s'utilisent de manière universelle respectant ainsi la devise de la marque „GECO - ALL YOU NEED“.



OPTICS

GECO

Les produits GECO sont parfaits pour entrer dans le monde des lunettes de visée et d'observation. Un design moderne, des matériaux soigneusement sélectionnés, une qualité optique et mécanique unique et d'excellentes performances qui établissent une nouvelle norme dans cette catégorie de prix. Pré-

cision, technicité et ergonomie à la chasse et grande fiabilité ont été au centre du projet de développement tout en conservant une forme compacte et légère. Remplissant le cahier des charges de la plupart des chasseurs, les optiques de la gamme GECO sont le compagnon idéal pour tous les types de chasse.

GECO GOLD

La qualité et les performances des lunettes GECO Gold sont exceptionnelles. Les technologies de traitement les plus modernes associées à l'utilisation de types de verre spéciaux et d'autres matériaux de grande qualité caractérisent cette gamme d'optiques aux performances exceptionnelles. Les valeurs de transmission de lumière, les champs de vision, la netteté des contours et les pupilles de sortie soutiennent par-

faitement la comparaison avec des lunettes haut de gamme. L'excellente ergonomie et la forme particulièrement compacte et légère sont des atouts qui viennent renforcer l'imbattable rapport qualité - prix de la gamme GECO. Les produits GECO Gold sont synonymes de fiabilité maximale pour toutes les situations de chasse.

GECO BLACK

Les lunettes GECO Black sont basées sur les mêmes standards optiques et de qualité extrêmement élevés que les GECO Gold. Les produits de cette catégorie offrent eux aussi un excellent rapport qualité - prix. Ils ont été spécialement développés pour le tir sportif et tactique. Un facteur de grossissement élevé, des

solutions balistiques, des réticules au 1er plan focal et des diamètres de tube jusqu'à 34 mm caractérisent ces produits très compacts. Toutes les lunettes disposent d'un objectif fileté et elles sont livrées avec une housse.

Verre HD pour images d'une brillance suprême	Tourelle balistique pour une compensation balistique rapide et sûre	10 ans de garantie (garantie pour l'électronique limitée à 24 mois)
Verre ED pour des images très nettes	Zéro tage sans outil pour un arrêt aussi rapide que possible	GECObright – Degré de transmission très élevé, même dans de très mauvaises conditions de luminosité
Champ visuel étendu pour une observation optimale	Ergonomie maximale par le Microbridge	GECOdrop – revêtement hydrophobe non salissant et hydrofuge pour une bonne visibilité
Boîtier en magnésium léger et robuste	Focus central avec compensation dioptrique intégrée pour une utilisation confortable	GECOdol – couverture de la cible minimale
Bonnettes oculaires réalisées avec de l'aluminium de la plus grande qualité	Construction légère pour un maniement optimal	GECOcontrol – arrêt automatique intelligent pour une efficacité énergétique maximale
Réticule au 1 ^{er} plan focal pour le tir tactique	Etui de transport rigide pour une protection optimale durant le transport	GECOtrac – élévation et tourelle balistique en un
Diamètre du corps de 34 mm pour de grandes plages de réglages	5 ans de garantie (garantie pour l'électronique limitée à 24 mois)	GECO TR1 – Précision des tirs à grande distance sans réglage du réticule

GECO POINTS ROUGE

POINT ROUGE 1X20 GENERATION II

Le nouveau point rouge GECO 1x20 Gen II, waterproof, est un compagnon de chasse fiable, quelles que soient les conditions météorologiques. Le point rouge est livré avec des capuchons rabattables transparents permettant une utilisation à tout moment avec une visée claire. Le point rouge de 2 MOA réglable sur 11 niveaux permet une visée rapide même dans des conditions de luminosité défavorables. Grâce à l'utilisation d'une technologie moderne à faible consommation d'énergie, la batterie peut atteindre une autonomie allant jusqu'à 30 000 heures. Grâce à un montage Weaver intégré, l'optique se monte de manière rapide et sûre.



199,00 €

POINT ROUGE OPEN SIGHT

Le nouveau point rouge Open Red Dot Sight est extrêmement compact, léger et extrêmement robuste. Grâce à son champ de vision ouvert, c'est l'optique idéale pour les cibles à courte et moyenne distance pour une prise de visée intuitive. Le point lumineux 2 MOA est réglable en 6 niveaux de luminosité. La lentille en verre spécialement traitée et résistante aux rayures évite les reflets. Le remplacement de la batterie sur le compartiment latéral est extrêmement simple même lorsque le point rouge est monté sur une arme. S'adapte aux montages standards et sur toutes les bases.



299,00 €

MULTIDOT

Le GECO MultiDot est un viseur point rouge robuste et extrêmement flexible. 8 réticules différents (3 ou 10 MOA Dot, Circle Dot, etc.) peuvent être sélectionnés en deux couleurs différentes: Verte et rouge. La luminosité est réglable sur cinq niveaux et la batterie est accessible latéralement même lorsque le point rouge est monté. La fixation intégrée permet un montage rapide sur les rails Weaver / Picatinny.



299,00 €

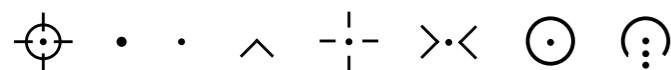

Référence	Modèle	Réticule	Champ de vision à 100 m	Diamètre du tube	Longueur en mm	Poids ca.	Prix en €
241 07 26	Red Dot 1x20 GenII	2 MOA Dot	100 m	20 mm	68 mm *	112 g	199,00
241 33 18	Flip - up de protection red dot gen II						21,00
240 71 55	Open Red Dot Sight	2 MOA	100 m	19x23 mm	46 mm	30 g	299,00
240 71 56	MultiDot	8 réticules différents	100 m	33x24 mm	95 mm	260 g	299,00

GECO LUNETTES DE VISÉE

Les optiques de visée GECO offrent, dans cette catégorie de prix, une qualité optique et mécanique, et une performance uniques. Compactes, légères et fines, les lunettes GECO séduisent par leur ergonomie. Le diamètre du tube central est parfaitement adapté aux montages plus anciens. La qualité optique exceptionnelle se distingue par de très bons champs de vision et des valeurs de transmis-

sion lumineuse élevées. Les objectifs de grand diamètre offrent une bonne luminosité jusqu'à la tombée de la nuit. Unique dans cette catégorie : le réticule lumineux GECO à arrêt automatique (dispositif automatique de point lumineux) et la tourelle balistique (tourelle supérieure) GECOtrac intégrée. Les produits sont garantis 10 ans.

3-9x42/40i

Polyvalente, cette configuration de lunette, déjà éprouvée depuis des années, est particulièrement compacte et maniable. Elle est tout à fait adaptée à la chasse à l'approche et à l'affût. Elle est également adaptée aux conditions de faible luminosité grâce à un réticule lumineux et à un diamètre d'objectif plus important.



4-12x42/50i

Le fort grossissement permet aussi des tirs précis à longues distances. Grâce au grand diamètre d'objectif et au réticule lumineux, la lunette est également adaptée en cas de mauvaises conditions de luminosité.



Avec un diamètre de corps de 30 mm, les lunettes de visée de grossissement 4x vous séduiront par leurs performances optiques tant pour ce qui est de la transmission de la lumière, du champ de vision,

que de la pupille de sortie. Avec les modèles 3-12x56 et 6-24x50, l'éventail des lunettes de visée comprend deux classiques absolus aux performances uniques dans cette catégorie de prix.

3-12x56/56i

La lunette de visée universelle pour la chasse à l'affût. Grâce au diamètre de son objectif de 56 mm, à son degré de transmission de lumière élevé et à son réticule lumineux, ce modèle vous assure une observation claire y compris dans des conditions de luminosité les plus défavorables.



6-24x50

Le spécialiste des tirs à longue distance. Son grossissement élevé en fait l'outil idéal pour les tirs de précision à grande distance. Si son réticule GECOtr1 contribue à cette efficacité, ses excellentes performances optiques permettent également de voir les détails les plus infimes, et ce même à de grandes distances.

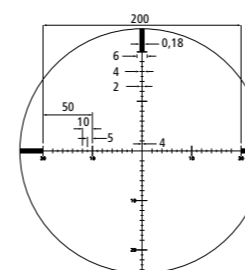

Abs. GECO TR1

Référence	Modèle	Réticule	Champ de vision à 100 m	Diamètre du tube	Longueur en mm	Poids en g	Prix en €
2403711	3-9x42	PLEX	15,0-5,5	1"	300	400	349,00
2403713	3-9x40i	4	12,0-4,0	1"	317	428	599,00
2403714	4-12x42	PLEX	11,0-4,5	1"	310	390	499,00
2403715	4-12x50i	4	9,0-3,0	1"	336	516	649,00
2406471	6-24x50	TR1	5,6-1,5	30 mm	362	750	999,00
2406472	3-12x50	4	12,5-3	30 mm	340	674	599,00
2406475	3-12x56i	4	12,5-3	30 mm	340	674	899,00

NOUVEAU

GECO LUNETTES DE VISÉE

D'un diamètre de corps de 30 mm, les lunettes de visée de grossissement 5x vous séduiront par leur polyvalence et leurs performances optiques optimisées.

1-5x24i

Le compagnon idéal pour la chasse en battue. Son grand champ de vision assure à tout moment au chasseur une vue d'ensemble optimale et une visée instinctive. Le grossissement 5x permet des tirs rapides, y compris à grande distance.



649,00 €

3,5-18x56i

La polyvalence sans limite. Grâce au diamètre de l'objectif de 56mm et au réticule lumineux, les conditions de luminosité ne sont plus un problème. Cette optique a été conçue pour apporter souplesse et polyvalence au chasseur recherchant une performance optique à longue distance.



999,00 €



Référence	Modèle	Réticule	Champ de vision à 100 m	Diamètre du tube	Longueur en mm	Poids en g	Prix en €
240 64 72	3-12x56	4	12,5 – 3,0 m	30 mm	340 mm	674 g	599,00
240 64 75	3-12x56i	4	12,5 – 3,0 m	30 mm	340 mm	674 g	899,00
240 64 71	6-24x50	TR1	5,6 – 1,5 m	30 mm	362 mm	750 g	999,00
240 64 76	1-5x24i	4	37,0 – 6,0 m	30 mm	260 mm	550 g	649,00
240 64 77	3,5-18x56i	4	11,8 – 2,2 m	30 mm	335 mm	785 g	999,00

NOUVEAU

GECO JUMELLES

Les jumelles GECO sont parfaites pour entrer dans le monde des optiques d'observation de qualité avec un rapport qualité-prix imbattable. Une conception tout en finesse et ergonomique associée à l'utilisation de matériaux de grande qualité. L'ensemble du boîtier est en magnésium. Grâce au verre ED, au traitement multicouches et au concept d'optique adapté, elles offrent un large champ de vision, une netteté des contours et des valeurs de trans-

mission de lumière élevée ainsi qu'une distance focale réduite. Leur fiabilité, leur poids faible et leurs performances optiques en font des références uniques dans leur catégorie.

Toutes les jumelles de la gamme GECO disposent d'un dispositif de fixation pour trépied et sont livrées avec une sangle et un étui rigide.

8x32/10x32

Le compagnon idéal pour la plupart des situations de chasse. La forme extrêmement compacte et le poids faible offrent une maniabilité parfaite. La qualité de l'optique permet d'avoir des images d'une netteté exceptionnelle et une excellente luminosité.

à partir de 379,00 €



8x32

8x42/10x42

Grâce au large champ de vision, elle offre une excellente vue d'ensemble et une image stable. Un grand diamètre d'objectifs, un verre ED et un traitement multicouches GECObright offrent une excellente luminosité pour une utilisation jusqu'à la tombée de la nuit.

à partir de 429,00 €



8x42

8x56/10x56

Performantes et maniables à la fois. La compacité et la légèreté de ces jumelles alliées à de très grands champs de vision et à une grande pupille de sortie permettent une observation confortable. La transmission de lumière très élevée garantit des images claires et riches en contrastes qui assurent une observation prolongée jusqu'au clair de lune.

à partir de 699,00 €



8x56



GECO Binoculars

Référence	Modèle	Couleur	Pupille de sortie	Champ de vision à 100 m	Distance au point	Longueur	Poids	Prix en €
241 42 55	8x32	green	4	136 m	2	125 mm	500 g	436,00
240 37 24	8x32	black	4	136 m	2	125 mm	500 g	379,00
241 42 56	10x32	green	3.28	105 m	2.5	125 mm	500 g	459,00
240 37 25	10x32	black	3.28	105 m	2.5	125 mm	500 g	399,00
241 42 57	8x42	green	5.25	142 m	2	145 mm	670 g	493,00
240 37 26	8x42	black	5.25	142 m	2	145 mm	670 g	429,00
241 42 58	10x42	green	4.2	113 m	2.5	145 mm	670 g	516,00
240 37 27	10x42	black	4.2	113 m	2.5	145 mm	670 g	449,00
241 42 59	8x56	green	7	129 m	2.3	192 mm	1200 g	803,00
240 37 28	8x56	black	7	129 m	2.3	192 mm	1200 g	699,00
241 42 60	10x56	green	5.6	114 m	2.5	192 mm	1200 g	861,00
240 37 29	10x56	black	5.6	114 m	2.5	192 mm	1200 g	749,00

NOUVEAU

NOUVEAU

NOUVEAU

NOUVEAU

NOUVEAU

NOUVEAU

NOUVEAU

GECO GOLD LUNETTES DE VISÉE

Les lunettes de visée GECO Gold se distinguent par leur grand facteur de grossissement et leurs performances optiques exceptionnelles. Elles s'utilisent dans toutes les situations de chasse, même dans des conditions de luminosité difficiles, et offrent des caractéristiques exceptionnelles en matière de transmission de lumière, de champ de vision et de pupille de sortie. Ces caractéristiques exceptionnelles sont obtenues grâce à l'utilisation de traitements multi-

couches et des concepts d'optique modernes. En plus de la finesse du réticule lumineux GECODot, l'accent a été mis sur les réglages de la dérive et de l'élévation ainsi que sur un réglage du point zéro sans outil avec la tourelle balistique GECOTrac intégrée.

La conception extrêmement compacte fait appel à des matériaux de qualité et utilise un objectif fileté intégré. La garantie de 10 ans est le reflet de cette grande qualité et fiabilité.

1-6x24i

La spécialiste de la chasse en battue. Grâce au large champ de vision, elles permettent une acquisition rapide et sûre de la cible. Le grossissement de 6x permet de réaliser des tirs précis à moyennes distances.



999,00 €

2,5-15x50i/56i

Une lunette polyvalente pour presque tous les types de chasse. Le facteur de grossissement et le champ de vision sont adaptés aux utilisations les plus diverses, de la chasse à l'affût jusqu'à une chasse précise à longue distance avec correction de parallaxe. L'objectif de grand diamètre garantit une précision de tir maximale même dans des conditions de luminosité difficiles.



2,5-15x50i

à partir de 1.086,00 €

1-8x24i

Si vous souhaitez pouvoir réaliser des chasses en battue tout autant que des tirs rapides à longue distance, vous serez alors parfaitement équipé avec cette lunette polyvalente. Un facteur de grossissement maximal, un large champ de vision, un réticule lumineux fin et une grande pupille de sortie assurent une précision maximale.



1.390,00 €



Référence	Modèle	Réticule	Champ de vision à 100 m	Diamètre du tube	Longueur en mm	Poids en g	Prix en €
2403718	1-6x24i	4	38,0–6,0 m	30 mm	269	530	999,00
2403719	2,5-15x50i	4	14,4–2,5 m	30 mm	381	700	1.086,00
2403720	2,5-15x56i	4	15,0–2,5 m	30 mm	381	780	1.129,00
2403721	1-8x24i	4	36,0–4,5 m	30 mm	273	610	1.390,00

NOUVEAU

GECO GOLD JUMELLES

Les jumelles de GECO Gold jouent dans la cour des très grands. La conception des optiques en verre HD associée à un traitement multicouche moderne offrent des valeurs exceptionnelles en matière de transmission de lumière, de champ de vision, de netteté des bords, de distance focale et de restitution des couleurs. Grâce à un revêtement hydrophobe GECODrop, toutes les optiques repoussent la poussière et l'eau. Le Microbridge innovant permet de proposer une conception haut de gamme et particulièrement ergonomique. Boîtier en magnésium, pont en magnésium pelliculé

et bonnettes oculaires en aluminium haut de gamme viennent en complément d'une robustesse maximale pour un poids minime. Le correcteur dioptrique est intégré à la molette de mise au point centrale. Si vous ne souhaitez faire aucun compromis sur la qualité de votre jumelle et que vous recherchez un bon rapport qualité-prix, vous avez trouvé!

Toutes les jumelles disposent d'un dispositif de fixation pour trépied et sont livrées avec une sangle, un étui rigide et une garantie de 10 ans.

8x42/10x42

Grâce à un excellent champ de vision, une grande pupille de sortie et un verre HD, elles offrent des images extrêmement claires, nettes et contrastées. Elles permettent une observation et une reconnaissance en toute sécurité, également à longue distance. Le résultat est époustouflant et l'expérience visuelle inoubliable.



8x42

à partir de 890,00 €

8,5x50/10x50/12,5x50

Les jumelles GECO Gold combinent compacité et faible poids avec des performances optiques maximales. Elles sont le compagnon idéal pour la chasse à l'affût, la battue ou la chasse à l'approche. Grâce à une distance focale extrêmement courte, ces jumelles permettent de saisir des instants inoubliables dans la nature, même aux distances les plus courtes.



8,5x50

à partir de 1.059,00 €



Référence	Modèle	Pupille de sortie	Champ de vision à 100 m	Distance au point	Longueur en mm	Poids en g	Prix en €
2403730	8x42	5,25	125	2	156	830	890,00
2403731	10x42	4,2	112	2	156	840	890,00
2403732	8,5x50	5,9	105	3	175	940	1.059,00
2403733	10x50	5	103	3	175	960	1.099,00
2403734	12,5x50	4	95	3	175	965	1.139,00

NOUVEAU

GECO JUMELLE RF

Les Jumelles télémètre GECO RF se caractérisent non seulement par le look exceptionnel, mais également par une mesure de distance fiable et précise avec une indication balistique très performante. Le boîtier en magnésium et les œillets en aluminium de haute qualité en font un produit solide et un compagnon idéal pour tous les

amoureux de la nature. Optiques de pointe combinées à une technologie laser de première classe à un prix raisonnable.

Les GECO 10x50 RF sont livrées avec une bandoulière et un étui rigide.

10x50 RF

Les GECO 10x50 RF possèdent un boîtier en magnésium qui, associé à un revêtement en caoutchouc robuste et absorbant les chocs, offre une protection optimale aux pièces sensibles telles que l'optique, l'électronique et le mécanisme. L'utilisation d'optiques HD de haute qualité, associée à un revêtement multicouche de pointe, permet d'obtenir des valeurs maximales en transmission, champ de

vision, netteté des contours et reproduction des couleurs. La distance de toutes les cibles, comprises entre 10 et 1 600 m, peut être déterminée de manière simple et fiable en appuyant sur un bouton. Les GECO RF disposent d'autres options de mesure, telles que l'angle d'inclinaison et la température.

1.499,00 €



GECO Jumelle RF

Référence	Modèle	Couleur	Pupille de sortie	Champ de vision à 100 m	Distance au point	Longueur en mm	Largeur Max.	Plage de mesure	Poids en g	Prix en €
240 64 79	10x50 RF	noir	5	110 m	3	160 mm	130 mm	10 m – 1.600 m	1.000 g	1.499,00
241 42 61	10x50 RF	vert	5	110 m	3	160 mm	130 mm	10 m – 1.600 m	1.000 g	1.556,00

GECO BLACK LUNETTES DE VISÉE

Cette gamme propose des grossissements de 8x avec un tube central de 34 mm. La gamme BLACK offre les mêmes performances optiques que la série GECO Gold mais elle a été spécialement développée pour le tir tactique. Les atouts : les réglages de la dérive

et de l'élévation, le réticule lumineux au 1er plan focal, la tourelle balistique intégrée et la housse fournie à la livraison.

La garantie de 10 ans est le reflet de cette grande qualité et fiabilité.

1-8x24i (34 MM)

Un modèle classique de lunette de visée tactique dans un style militaire. Grâce au réticule Horseshoe, il est possible d'associer des tirs intuitifs rapides à courtes distances et des tirs précis à distances plus éloignées. Un réticule au 1er plan focal, un tube central de 34 mm et une tourelle balistique verrouillable sont les principaux atouts de cette lunette.



1.899,00 €

1-6x24i (30 MM)

En comparaison avec son aîné, le 1-8x24i, le modèle 1-6x24i est beaucoup plus compact, en raison d'un diamètre de corps de 30 mm. Avec un champ de vision de 38 m et un réticule Horseshoe dans le premier plan focal, cette lunette est parfaitement adaptée au tir sportif.



1.599,00 €

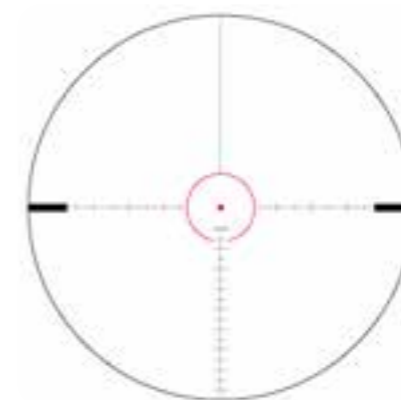

Référence	Modèle	Réticule	Champ de vision à 100 m	Diamètre du tube	Longueur en mm	Poids en g	Prix en €
2403722	1-8x24i TAC	Horseshoe	35,0–4,4	34 mm	273	770	1.899,00
2403723	1-6x24i TAC	Horseshoe	35,0–4,4	30 mm	273	770	1.599,00

NOUVEAU

BOUCHONS D'OREILLE À MODULATION SONORE

Les nouveaux bouchons d'oreille à modulation sonore RWS et GECO offrent une excellente performance d'atténuations sonores le tout dans un produit haut de gamme. La technologie brevetée de filtration sonore est certifiée pour atténuer les bruits jusqu'à 166 dB fournissant une atténuation équivalente à 33 dB. Une fois la détonation passée, le système permet immédiatement de revenir à une écoute normale des sons ambiants.

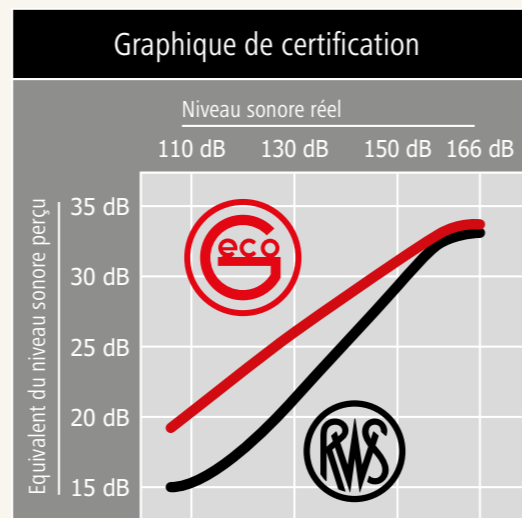

BOUCHONS D'OREILLES RWS

Les caractéristiques techniques des bouchons RWS :

- Son de la détonation réduit jusqu'à 33 dB
- Réduction permanente de 15dB* du son ambiant (mesure sous norme CE)
- Livré avec un étui de transport en aluminium
- Pas de batterie nécessaire, aucun système électronique
- Livré avec 2 caches oreilles de taille M et L

Réduction du son	■	■	■	■	■	■
Capacité d'écoute d'une discussion	■	■	■	■	■	■
Capacité d'attention à l'environnement ambiant	■	■	■	■	■	■
Réduction sonore d'une détonation	■	■	■	■	■	■



19,90 €

N° d'article	Type	Prix en €
241 07 34	Bouchons d'oreille à modulation sonore RWS	19,90

BOUCHONS ÉLECTRONIQUES GECO

Les caractéristiques techniques des bouchons GECO :

- Son de la détonation réduit jusqu'à 33 dB
- Réduction permanente de 19dB* du son ambiant
- Certification CE
- Livré avec un étui de transport en aluminium
- Pas de batterie nécessaire, aucun système électronique
- Livré avec 2 caches oreilles de taille M et L

Réduction du son	■	■	■	■	■	■
Capacité d'écoute d'une discussion	■	■	■	■	■	■
Capacité d'attention à l'environnement ambiant	■	■	■	■	■	■
Réduction sonore d'une détonation	■	■	■	■	■	■



19,90 €

Item No.	Type	Prix en €
241 07 33	Bouchons d'oreille à modulation sonore GECO	19,90

AIGUISEUR RWS QUICK-SHARP

La combinaison de deux systèmes d'affûtage éprouvés redonnera leur tranchant aux lames les plus émoussées. Placer l'affûteur sur une surface plane et robuste, et pour le premier affûtage, faire passer le couteau dans la face carbure jusqu'à obtention du résultat souhaité. Pour la finition, retourner simplement QuickSharp et répéter cette opération côté céramique.

Vue d'ensemble des caractéristiques:

- Produit combiné réunissant 2 systèmes d'affûtage éprouvés:
- CARBURE pour le premier affûtage
- CERAMIQUE pour la finition
- Petit, léger, très pratique en déplacement
- Surface d'appui antidérapante
- Zones de préhension délimitées
- Manipulation des plus simples



9,80 €



N° d'article	Quantité	Prix en €
231 57 32	1 pièce	9,80

RWS SERVIETTE DE MAINS

Votre accessoire pratique au stand de tir. Avec la serviette de main « prêt pour le succès », vos mains et votre équipement seront propres tout le temps. La serviette peut être attachée à un sac de sport ou à un crochet via la petite accroche métallique. Taille approximative : 30 x 50 cm. Matériau : 100% coton.



10,00 €

Item No.	Type	Prix en €
240 23 08	RWS serviette de mains	10,00

RWS QUICKSHARP COMPACT

Avec des ciseaux en carbure et en céramique et un acier à affûter pliant. Le nouveau compact QuickSharp est beaucoup plus petit que l'affûteur à couteaux QuickSharp standard et donc très pratique.



12,00 €

N° d'article	Type	Prix en €
240 71 77	1 QuickSharp compact	12,00

THERMOS ROTTWEIL

Le cadeau parfait pour le chasseur passionné!

Ce Thermos original reprend le design de la légendaire cartouche de tir Rottweil Waidmannsheil. Conçu avec un acier inoxydable, ce thermos bénéficie d'une très bonne performance isolante. Le «Culot» peut être dévissé et utilisé comme gobelet.

- Thermos original sous la forme de la légendaire cartouche Waidmannsheil
- Très bonne performance d'isolation grâce à l'acier inoxydable de haute qualité
- Avec tasses intégrés et fermeture d'arrêt rapide pour faciliter le versement
- Capacité: 750 ml
- Matériel: Acier inoxydable
- Couleur: noir / couleur laiton



34,90 €

N° d'article	Type	Contenu	Prix en €
231 92 32	Thermos ROTTWEIL	750 ml	34,90

SANGLE RWS POUR CARABINE

La nouvelle sangle de carabine RWS offre la qualité pour les plus hautes exigences.

Le soutien d'épaule large et rembourré apporte un confort de transport et un ajustement antidérapant en même temps.

Les fixations à dégagement rapide des deux côtés, qui permettent l'ouverture facile de la sangle, sont particulièrement pratiques. Grâce aux traitements soignés en utilisant des matériaux modernes, la sangle de carabine RWS est facile et confortable à transporter. La boucle coulissante rend pratique le réglage de la longueur.

N° d'article	Type	couleur	Prix en €
241 40 18	Bretelle de carabine RWS cuir et loden	Marron	76,00
241 40 19	Bretelle de carabine RWS en néoprène	Noir	59,00
241 40 20	Bretelle de carabine RWS en néoprène	Marron	56,00



NOUVEAU

SANGLE «SAC À DOS» RWS POUR CARABINE

La très robuste sangle type «sac à dos» de RWS combine le haut niveau de confort de transport en néoprène avec une utilisation rapide et facile.

La zone de l'épaule en néoprène large et ses sections ergonomiques assurent un confort de transport optimal. Les sangles de la partie inférieure permettent un réglage extrêmement flexible et individuel de longueur de la sangle, permettant même de transporter l'arme à feu comme un sac à dos. Les connexions rapides sur les deux côtés au milieu de la sangle permettent à la sangle de s'ouvrir en un instant pour saisir rapidement votre arme.

N° d'article	Type	couleur	Prix en €
241 40 21	Bretelle de sac à dos RWS en néoprène	Marron	85,00



NOUVEAU

CARTOUCHIÈRE RWS POUR BALLES

La nouvelle cartouchière RWS pour balles marque des points avec son design attractif combiné avec un haut degré de fonctionnalité. Les matériaux, mélange de cuir robuste et doux et d'un tissu en loden, en font un compagnon idéal silencieux pendant la chasse. Le cuir large au dos assure qu'il sera maintenu solidement sur chaque ceinture. Les boucles élastiques cousues dans la cartouchière tiennent solidement jusqu'à 5 balles rayées. La cartouchière à balles RWS est disponible en trois tailles différentes, qui correspondent de manière optimale aux différentes tailles de calibres.



NOUVEAU

N° d'article	Type	Prix en €
241 40 22	Porte cartouches RWS, Petit	59,00
241 40 23	Porte cartouches RWS, Moyen	63,00
241 40 24	Porte cartouches RWS, Grand	64,00

Type	Convient aux calibres suivants
PETIT	.222 REM .223 REM .243 WIN .308 WIN 5.6X50 MAG 5.6X50 R MAG 5.6X52 R 5.6X57 .270 WIN .280 REM .30 R BLASER .300 WIN MAG .30-06 .375 H&H MAG 6.5X55 6.5X57 6.5X57 R 6.5X65 6.5X65 R 6.5X68 7.5X55 7MM REM MAG 7X57 7X57 R 7X64 7X65 R 8X57 JRS 8X57 JS 8X68 S 8X75 RS 9.3X62 9.3X64 9.3X74 R
MOYEN	
LARGE	.270 WSM .300 WSM .338 LM 10.3X60 R 10.3X68 MAG



CASQUETTES

Casquette RWS pour la chasse & le loisir

Avec le logo RWS brodé et surpiqûre tendance. Taille réglable individuellement. Matière principale 100% coton.

Casquette de Chasse en battue RWS

Casquette au motif orange camouflage avec le logo RWS brodé et surpiqûre tendance. Taille réglable individuellement. Matière principale 100% coton.

Casquette RWS Classique

casquette noire avec une broderie en 3D du logo RWS de haute qualité et l'inscription RWS sur la bordure de la visière. Taille réglable individuellement. Matière de la partie supérieur 100% Coton.

Casquette Rottweil

Casquette classique avec une visière en relief, un logo 3D Rottweil de haute qualité à l'avant et un slogan finement brodé «CARTRIDGE PIONEER SINCE 1906 » sur l'arrière au-dessus du velcro de réglage, se trouve une bande réfléchissante fine. Largeur réglable avec Velcro. 6 trous de ventilation cousus. Matière principale : 100% coton.

N° d'article	Type	couleur	Prix en €
231 62 95	RWS-Cap	Camouflage	14,00
240 52 73	RWS-Cap	Orange camo/noir	14,00
231 86 72	RWS-Cap	Noir	19,00
231 66 73	Rottweil Cap	Noir	20,00

TABLEAU DES BALLES RWS

Idéal à des fins pédagogiques.

Ce tableau de haute qualité ne contient que des composants originaux RWS. Pour des raisons de sécurité, les munitions sont neutralisées. La façade en verre acrylique est détachable, et tous les composants peuvent être retirés pour l'examen.

Le tableau des balles RWS est idéal pour l'enseignement. Le dos du tableau contient des informations concernant la construction et les propriétés des différentes balles RWS ainsi que les douilles.

N° d'article	Size	Poids	Prix en €
220 77 96	45 cm x 35 cm	3 kg	199,00





TIER ONE: LA QUALITÉ ULTIME POUR LE TIR

TIER-One est la division tir du groupe Evo-leisure, une compagnie d'ingénierie anglaise réputée qui est spécialisée dans les sports mécaniques et la recherche industrielle. Passionnée de tir longue distance et compétiteurs de haut niveau, l'équipe a identifié un besoin des tireurs pour des composants de tir haut de gamme. C'est en 2008 qu'a été créée la division Shooting au sein de l'entreprise. Suite à un investissement important dans les dernières technologies de modélisation numérique, il a été développé une gamme de produits constituée de montages, colliers et bipieds de très haute finition.

BIPIEDS TACTIQUES

Le nouveau bipied tactique de TIER ONE offre les dernières améliorations techniques de conception et fonctionnalités:

- Fabriqué en aluminium 7075-T6 pour une meilleure stabilité avec un poids faible; dans la version «Carbone» tw. enrobé de carbone
- Disponible en option avec la fonction P/T (P=Pivotant ; T=Inclinaison) ou la fonction T (Inclinaison) uniquement
- Comprend un adaptateur de montage pour rail Picatinny avec levier de déverrouillage rapide. Autres adaptateurs de montage disponibles en option
- Disponible en hauteur réglable de 180 mm et 230mm
- Poids compris entre 318 et 398 g, selon le modèle
- Livré dans un étui Cordura de haute qualité
- En option, les pieds en caoutchouc du bipied peuvent être remplacés.
- Avec le levier de verrouillage en option, la fonction Pivotant / Inclinaison peut être verrouillée de manière optimale.
- L'adaptateur, en option, permet le montage sur de nombreuses armes.

à partir de **319,00 €**

Référence	Modèle	Prix en €
TIET1BALU180PT	Bipied EVO Tactical Bipod-Aluminium Leg 180mm - Pan/Tilt	325,90
TIET1BALU180T	Bipied EVO Tactical Bipod-Aluminium Leg 180mm - Tilt	319,00
TIET1BALU230PT	Bipied EVO Tactical Bipod-Aluminium Leg 230mm - Pan/Tilt	325,90
TIET1BALU230T	Bipied EVO Tactical Bipod-Aluminium Leg 230mm - Tilt	319,00
TIET1BCAR180T	Bipied EVO Tactical Bipod-Carbon Leg 180mm - Tilt	339,00
TIET1BCAR230PT	Bipied EVO Tactical Bipod-Carbon leg 230mm - Pan/Tilt	349,00
TIET1BCAR230T	Bipied EVO Tactical Bipod-Carbon Leg 230mm - Tilt	339,00
TIET1BCAR180PT	Bipied EVO Tactical Bipod-Carbon Leg 180mm - Pan/Tilt	349,00



Livré dans un étui Cordura de haute qualité

ACCESSOIRES



Pied avec griffes



Pied avec patin



Levier de verrouillage



Adaptateur pour port à la ceinture

Référence	Modèle	Prix en €
TIET1FTRCANTB	Adaptateur Bipied EVO pour rail Picatinny NOIR	sur demande
TIET1BSTUDADEU	Adaptateur Bipied EVO Tactical pour anneau grenadière EU (6mm-3mm)	69,00
TIET1BSTUDADUS	Adaptateur Bipied EVO Tactical pour anneau grenadière US (8mm-3,5mm)	69,00
TIET1BQDBLASAD	Adaptateur Blaser Q / D pour bipied tactique	102,00
TIET1BCLWFT	Paire de pieds avec griffes pour Bipied EVO	58,00

Référence	Modèle	Prix en €
TIET1BLEGEXT	Rallonges pour Bipied EVO - 50mm	58,00
TIET1BRUBFT	Paire de pieds caoutchouc pour Bipied EVO	58,00
TIET1BSKIFT	Paire de pieds avec patin pour Bipied EVO	58,00
TIET1BSPKFT	Paire de pieds à pointe pour Bipied EVO	58,00
TIET1BPODLK	Levier de verrouillage	15,90

NOUVEAU MONOMOUNT SHORT & LONG SADDLE

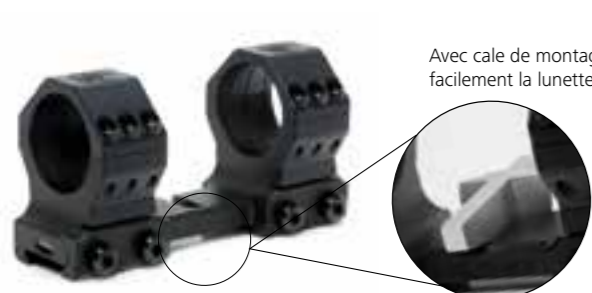

Avec cale de montage pour aligner facilement la lunette et les embouts Torx

Le rail latéral Picatinny pour les accessoires est disponible en option

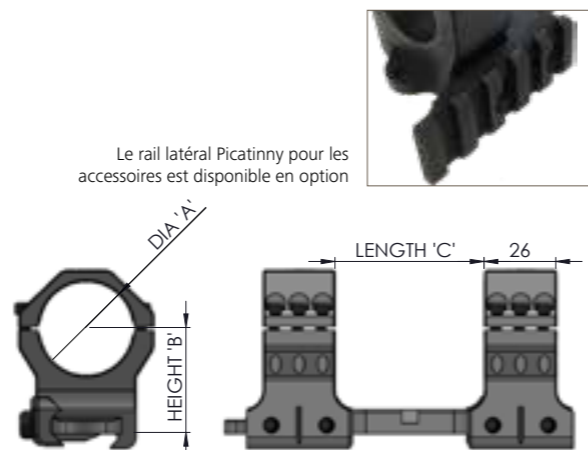

A = diamètre du collier / B = hauteur / C = distance entre les colliers

- Fabrication de haute précision en aluminium anodisé dur7076T6
- Diamètre des colliers: 30 mm, 34 mm, 35 mm, 36 mm, 40 mm
- hauteurs: moyenne et haute
- Dans les pré-ajustements 0 et 6 MIL (= 20 MOA)
- Niveau intégré
- Pour rail Picatinny

Réf	Modell	Prix en €
TIET1MUL300030	Monobloc Unimounts Long saddle Diam.30 0-MILRAD BH15mm (80mm entre colliers)	315,00
TIET1MUL300038	Monobloc Unimounts Long saddle Diam.30 0-MILRAD BH23mm (80mm entre colliers)	315,00
TIET1MUL300630	Monobloc Unimounts Long saddle Diam.30 6-MILRAD BH15mm (80mm entre colliers)	315,00
TIET1MUL300638	Monobloc Unimounts Long saddle Diam.30 6-MILRAD BH23mm (80mm entre colliers)	315,00
TIET1MUL340032	Monobloc Unimounts Long saddle Diam.34 0-MILRAD BH15mm (80mm entre colliers)	332,47
TIET1MUL340038	Monobloc Unimounts Long saddle Diam.34 0-MILRAD BH23mm (80mm entre colliers)	332,47
TIET1MUL340632	Monobloc Unimounts Long saddle Diam.34 6-MILRAD BH15mm (80mm entre colliers)	315,00
TIET1MUL340638	Monobloc Unimounts Long saddle Diam.34 6-MILRAD BH23mm (80mm entre colliers)	332,47
TIET1MUL350638	Monobloc Unimounts Long saddle Diam.35 6-MILRAD BH39mm (80mm entre colliers)	332,47
TIET1MUS300030	Monobloc Unimounts Short saddle Diam.30 0-MILRAD BH15mm (54mm entre colliers)	332,47
TIET1MUS300038	Monobloc Unimounts Short saddle Diam.30 0-MILRAD BH38mm	315,00
TIET1MUS300630	Monobloc Unimounts Short saddle Diam.30 6-MILRAD BH15mm (54mm entre colliers)	332,47
TIET1MUS300638	Monobloc Unimounts Short saddle Diam.30 6-MILRAD BH38mm (54mm entre colliers)	315,00
TIET1MUS340032	Monobloc Unimounts Short saddle Diam.34 0-MILRAD BH15mm (54mm entre colliers)	332,47
TIET1MUS340038	Monobloc Unimounts Short saddle Diam.34 0-MILRAD BH23mm (54mm entre colliers)	315,00
TIET1MUS340632	Monobloc Unimounts Short saddle Diam.34 6-MILRAD BH15mm (54mm entre colliers)	315,00
TIET1MUS340638	Monobloc Unimounts Short saddle Diam.34 6-MILRAD BH23mm (54mm entre colliers)	332,47
TIET1MUS350632	Monobloc Unimounts Short saddle Diam.35 6-MILRAD BH15mm (54mm entre colliers)	332,47
TIET1MUS350638	Monobloc Unimounts Short saddle Diam.35 6-MILRAD BH23mm (54mm entre colliers)	332,47
TIET1MUS360639	Monobloc Unimounts Short saddle Diam.36 6-MILRAD BH21mm (66mm entre colliers)	332,47

BIPIED EVO FTR

- Le bipied Tier-One FTR Bipod est le nec plus ultra de la stabilité avec une plage de réglage de hauteur de 120mm et un empâtement maximum de 475mm pour un poids très contenu de 530g
- Le bipied FTR est idéal sur terrain accidenté comme sur un banc de tir donnant à l'utilisateur une plate-forme très stable pour chaque tir avec un minimum de perturbation de la position de tir.
- La fixation à l'arme se fait grâce aux adaptateurs Anschutz fournis.
- Disponible en noir ou gris titane et livré dans un étui rigide en ABS avec incrustation en mousse.

Reference	Modell	Prix en €
TIET1FTRALUMG	Bipied EVO FTR Aluminium - gris	346,80
TIET1FTRALUMB	BIPIED EVO FTR ALUMINIUM - NOIR	346,80
TIET1FTRCARBG	Bipied EVO FTR Carbon gris	407,00



ACCESSOIRES

Reference	Titre	Prix en €
TIET1REM700AMBR	Puit de chargeur ambidextre Rem700 S/A	186,24
TIET1REM700EXTR	Puit de chargeur Rem700 S/A Extended Release	186,24
TIET1REM700INTR	Puit de chargeur Rem700 S/A Internal Release	186,24
TIET1SLWEDGE	Niveau: 8mm-13mm	34,27

COLLIERS PICATINNY

Fabrication de haute précision en aluminium, anodisé

- Diamètre: de 25.4mm à 40mm
- Hauteur: Medium, Haute
- Niveau intégré



Reference	Dénomination	Prix en €
TIET1PIC25M	Colliers Picatinny 25.4mm BH9,3 Medium la paire	153,37
TIET1PIC30M	Colliers Picatinny 30mm BH10 Medium la paire	153,37
TIET1PIC30H	Colliers Picatinny 30mm BH15 High la paire	153,37
TIET1PIC34H	Colliers Picatinny 34mm BH14 High la paire	170,58
TIET1PIC34EH	Colliers Picatinny 34mm BH18 Extra High la paire	170,58
TIET1PIC34M	Colliers Picatinny 34mm BH9 Medium la paire	170,58
TIET1PIC35M	Colliers Picatinny 35mm BH9,5 Medium la paire	170,58
TIET1PIC36M	Colliers Picatinny 36mm BH8 Medium la paire	170,58
TIET1PIC40M	Colliers Picatinny 40mm BH10 Medium la paire	170,58

RAIL PICATINNY

Reference	Dénomination	Prix en €
TIET1PRREM7SA20	Rail Picatinny REM 700 COURT ACTION 20-MOA	85,87
TIET1PRREM7LA20	Rail Picatinny REM 700 LONG ACTION 20-MOA	85,87
TIET1PRSAKTRG20	Rail Picatinny SAKO TRG 20-MOA	85,87
TIET1PRTIKT320M	Rail Picatinny TIKKA T3 20-MOA	85,87
TIET1PRBLAR80M	Rail Picatinny Blaser R8 0-MOA	85,87

COLLIERS TAC

Fabrication de haute précision en aluminium anodisé

- Colliers larges pour offrir un serrage conséquent en toutes conditions
- Diamètre: de 25.4mm à 40mm
- Hauteur: Medium, Haute
- Niveau intégré



RÉDUCTEUR TAC 34MM- 30MM

Version pour les colliers TAC qui permet l'utilisation des colliers 34mm pour les lunettes de diamètre 30 mm



Reference	Dénomination	Prix en €
TIET1TAC30H	Colliers TAC 30mm BH15 High la paire	243,58
TIET1TAC30M	Colliers TAC 30mm BH8 MEDIUM la paire	243,58
TIET1TAC34H	Colliers TAC 34mm BH15 High la paire	243,58
TIET1TAC34M	Colliers TAC 34mm BH8 Medium la paire	243,58
TIET1TAC35H	Colliers TAC 35mm BH14,5 High la paire	243,58
TIET1TAC35M	Colliers TAC 35mm BH7 Medium la paire	243,58
TIET1TAC36H	Colliers TAC 36mm BH14 High la paire	243,58
TIET1TAC36M	Colliers TAC 36mm BH7 Medium la paire	243,58
TIET1TAC40M	Colliers TAC 40mm BH32 Medium la paire	255,00
TIET1TAC40H	Colliers TAC 40mm BH40 HAUTS la paire	255,00
TIET1TAC3430R	Réducteur TAC 34mm- 30mm	12,87

COLLIERS BLASER TAC

Fabrication de haute précision en aluminium anodisé

- Adaptés pour les montages Blaser
- Colliers larges pour offrir un serrage conséquent en toutes conditions
- Diamètre: 30 mm, 34 mm, 36 mm
- Disponible en préinclinaison 0/8/20 MOA
- Niveau intégré



Réf	Dénomination	Prix en €
TIET1BLAT3020M	Colliers Blaser TAC 30mm BH10 20-MOA la paire	217,77
TIET1BLAT3008M	Colliers Blaser TAC 30mm BH7 8-MOA la paire	217,77
TIET1BLAT3000M	Colliers Blaser TAC 30mm BH8 0-MOA la paire	217,77
TIET1BLAT3400M	Colliers Blaser TAC 34mm BH11 0-MOA la paire	217,77
TIET1BLAT3420M	Colliers Blaser TAC 34mm BH11 20-MOA la paire	217,77
TIET1BLAT3408M	Colliers Blaser TAC 34mm BH11 8-MOA la paire	217,77
TIET1BLAT3600M	Colliers Blaser TAC 36mm BH8 0-MOA la paire	217,77
TIET1BLAT3620M	Colliers Blaser TAC 36mm BH8 20-MOA la paire	217,77
TIET1BLAT3608M	Colliers Blaser TAC 36mm BH8 8-MOA la paire	217,77

COLLIERS BLASER



Réf	Dénomination	Prix en €
TIET1BLA3000M	Colliers Blaser 30mm BH7 0-MOA la paire	189,09
TIET1BLA3008M	Colliers Blaser 30mm BH7 8-MOA la paire	189,09
TIET1BLA3020M	Colliers Blaser 30mm BH9 20-MOA la paire	189,09
TIET1BLA3400M	Colliers Blaser 34mm BH11 0-MOA la paire	189,09
TIET1BLA3420M	Colliers Blaser 34mm BH11 20-MOA la paire	189,09
TIET1BLA3408M	Colliers Blaser 34mm BH7 8-MOA la paire	189,09
TIET1BLA3600M	Colliers Blaser 36mm BH8 0-MOA la paire	189,09
TIET1BLA3620M	Colliers Blaser 36mm BH8 20-MOA la paire	189,09
TIET1BLA3608M	Colliers Blaser 36mm BH8 8-MOA la paire	189,09
TIET1BLA4000M	Colliers Blaser 40mm BH7 0-MOA la paire	221,95

COLLIERS TIKKA

Fabrication de haute précision en aluminium anodisé

- Pour Tikka queue d'aronde 17 mm
- Diamètre: de 30mm à 36mm
- Hauteur: Medium
- Niveau intégré



Réf	Dénomination	Prix en €
TIET117D30M	Colliers Tikka 30mm BH17 Medium la paire	153,37
TIET117D34M	Colliers Tikka 34mm BH15 Medium la paire	153,37
TIET117D35M	Colliers Tikka 35mm BH14,5 Medium la paire	153,37
TIET117D36M	Colliers Tikka 36mm BH14 Medium la paire	153,37
TIET1TIKKAAR	Puit de chargeur Tikka T3 ambidextre	186,24
TIET1TIKKAER	Puit de chargeur Tikka T3 Extended Release	186,24

HMS SAFE

- Précis
- Robuste
- Léger
- Hyper bas
- Rapide

INNOVATION



HMS - MONTAGE PIVOTANT

- Montage pivotant 2 pièces avec fermeture rotative.
- Montage le plus bas du marché seulement 14mm
- La combinaison sûre entre l'arme et la lunette de visée à prix avantageux.
- Extrêmement stable au tir et résistant au recul.
- Les parties supérieures/ embases sont compatibles avec la plupart des montages pivotants établis sur le marché.
- Idéal pour une lunette secondaire sur les mêmes embases.
- Embase arrière dotée d'une rainure pour goupille d'arrêt des montages NOBLEX Sight



à partir de 396,50 €
hors main d'oeuvre et réglage de l'arme

HMS - SAFE

Montage serrage facile HMSafe pour embase avant de montage pivotant.

- S'adapte facilement sur toutes les embases avant standard des montages pivotants du marché.
- Fraisé en acier dans la masse, son système de verrouillage fait de ce montage le plus sûr du marché.
- Extrêmement stable au tir et résistant au recul, garantissant un retour à 0 lors du montage et démontage.
- Permet de monter sans aucun souci la plupart des points rouges du marché.



à partir de 302,00 €
hors main d'oeuvre et réglage de l'arme

MONTAGE HMS SWIFT POUR BLASER

- le montage s'utilise à une main
- Sécurité du levier de verrouillage intégré
- Fraisé dans la masse
- Finition extrêmement robuste
- Pour tous les diamètres, rail SR, rail ZM
- BH 9,5mm



à partir de 382,90 €
hors main d'oeuvre et réglage de l'arme

MONTAGE HMS BLASER



à partir de 338,50 €
hors main d'oeuvre et réglage de l'arme

MONTAGE HMS TACTICS

Montage Monobloc pour rail Picatinny

- Fraisé dans la masse
- Finition extrêmement robuste
- Disponible en Serrage Fixe ou Serrage Facile
- Avec ou sans correction de 20 MOA
- BH 13, 19mm en Diam.30 et BH 17mm en Diam. 34



à partir de 332,50 €
hors main d'oeuvre et réglage de l'arme

HMS **TACTICS**

MONTAGES NOBLEX / AIMPOINT / ZEISS

- Serrage Facile Blaser (Modèles R8, R93, 95, 97 et S2) 6699
- Serrage Facile Merkel (Modèles KR1,B3) et Fabarm Asper
- Maniement simple par levier, sans outil
- Extrêmement stable au tir et résistant au recul
- Hauteur de construction BH 7,5mm

à partir de 207,00 €

- Montage Serrage Facile pour rail de 11, 12, 14,15mm et Weaver avec un BH seulement de 9mm

à partir de 198,00 €

- Adaptateur prismes de 11/12, 14/15, 16, 19mm et Weaver avec un maniement par écrou moleté simple

à partir de 73,00 €**MONTAGES HMS 2SIGHT**

HMS 2SIGHT

- Le HMS 2Sight permet de monter un point rouge sur votre lunette montée en fixe ou sur une lunette d'affût ou d'approche.
- Possibilité de tirer entre 10mètres et 300 mètres, en mouvement ou en statique avec le même équipement.
- Disponible pour corps de 30mm et conçu pour tous les objectifs jusqu'au 72mm.

à partir de 146,50 €
hors main d'oeuvre et réglage de l'arme**MONTAGES FIXES**

- Montages fixes sur embase type Weaver/Picatinny.
- Embases courtes type Weaver et rail complet type Picatinny pour semi-automatique
- Collier en Alu d'une largeur de 20mm, séparé à 50/50, avec une mâchoire en acier et vis Torx.

Ø	Diamètres disponibles :	25,4mm, 30mm et 34mm
BH	Hauteurs disponibles :	3,5mm, 9mm, 14mm et 19mm
KR	Dépôts disponibles :	25mm

- Adaptateur pour armes longues et de poing.
- Se monte directement sur l'arme, permet une Hauteur de construction de seulement 3mm
- Avec les interfaces il permet aussi de monter d'autres points rouge.

**à partir de 56,50 €**
hors main d'oeuvre et réglage de l'arme**à partir de 79,90 €**
hors main d'oeuvre et réglage de l'arme**MONTAGES FIXES POUR ARMES DE POING**

- Montages fixes pour armes de poing
- Se monte à la fixation initiale de la hausse de l'arme
- Pas de retouches nécessaires à effectuer sur l'arme

Disponible pour:
S&W Revolver
Glock 17/19/22
COLT 1911
SIG P226 X-Five/X-Six
BERETTA 92SF
BROWNING GP
HECKLER & KOCH etc.

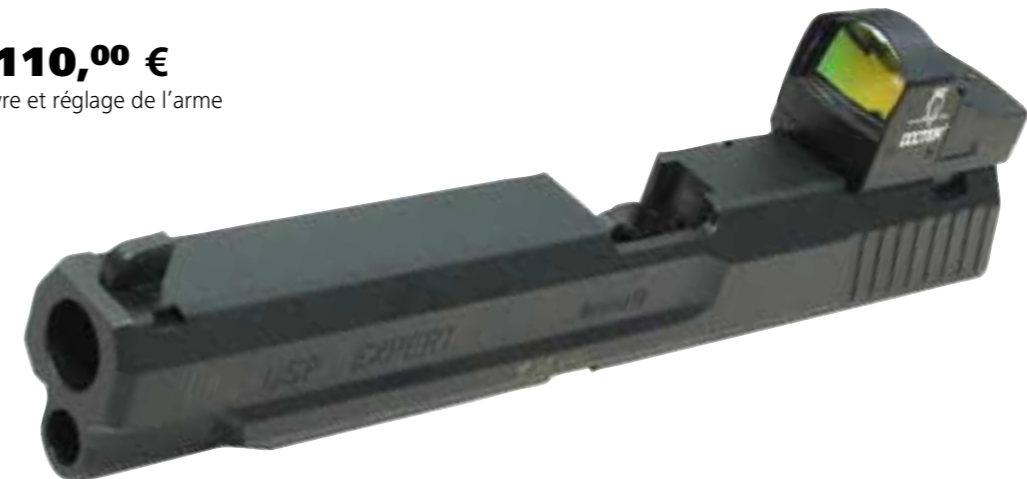
**à partir de 110,00 €**
hors main d'oeuvre et réglage de l'arme

maglula Ltd.

Depuis 2001, maglula Ltd. Israel fabrique des chargeuses destinées à une utilisation militaire pour le chargement et le déchargement des chargeurs. Ces produits permettent de gagner un temps précieux sur le champ de tir et le terrain. Ils évitent aussi les douleurs liées au chargement et au déchargement des chargeurs. Ils évitent également d'endommager les lèvres

du chargeur, réduisant ainsi que le blocage des armes. Le matériel Maglula fait l'objet de 9 brevets américains.

Plus de 16 000 avis d'utilisateurs témoignent de la satisfaction de nos clients face à l'ingéniosité, la qualité et la durabilité de nos produits.

UPLULA

UpLULA™ est un chargeur-déchargeur de chargeurs de pistolet universel de format militaire, conçu pour charger et décharger pratiquement tous les chargeurs * Luger de 9 mm jusqu'à .45ACP de tous les fabricants. Il charge également la plupart des chargeurs .380ACP simple et double pile, ainsi que des mags de 1911. Le chargeur UpLULA™ s'adapte automatiquement au magasin et le charge facilement, sans douleur et de manière fiable!



Référence	Modèle	Prix en €	
NOUVEAU MAGUP60B	MAGLULA UpLULA	Universal Pistol Magazine Loader & Unloader	36,00
NOUVEAU MAGUP62B	MAGLULA 22UpLULA	.22LR Converted Pistol Mag. Loader & Unl. for single or double	36,00
NOUVEAU MAGUP64B	MAGLULA BabyUpLULA	Pistol Mag. Loader & Unl. for single-stack mags without side	36,00
NOUVEAU MAGUP65G	MAGLULA 1911AI	Aligner Insert for UpLULA & 22UpLULA loaders assists loading sing	20,00

CHARGETTE LULA LOADER & UNLOADER

Chargeur et déchargeur M4 / AR15 pour tout chargeur en métal et en plastique de calibre 5,56 mm / .223.

Après 17 ans de production, nous avons créé un chargeur/déchargeur plus compact, plus léger et plus facile à utiliser.

De plus, la nouvelle chargeuse convient pour les chargeurs couplés



Référence	Modèle	Prix en €
NOUVEAU MAGLU10B	MAGLULA M-16 / AR-15 LULA Magazine Loader & Unloader	30,00
NOUVEAU MAGLU12B	MAGLULA AK-47 / GALIL LULA Magazine Loader & Unloader	30,00
NOUVEAU MAGLU14B	MAGLULA MP5 LULA Magazine Loader & Unloader	33,00
NOUVEAU MAGLU17B	MAGLULA CZ Scorpion EVO3 LULA Magazine Loader & Unloader	33,00

CHARGETTE 5.56 / .223 STRIPLULA™

Chargeuse de chargeur STEYR® AUG à 10 cartouches StripLULA™ pour le chargement de balles en vrac ou sur clips métalliques ou polymères



Référence	Modèle	Prix en €
NOUVEAU MAGSL50B	MAGLULA M-16 / AR-15 StripLULA 10rd Magazine Loader & Unloader	30,00

CHARGEUSE RANGE BENCHLOADER POUR CHARGEUR 30 COUPS 5,56/.223 + ÉTUIS

Cette nouvelle gamme est faite pour les chargeurs de grande capacité.

Ils sont prévus pour un usage quotidien et intensif en éliminant les douleurs ou blessures des doigts et permettent un gain de temps sur le rechargement tout en préservant les lèvres du chargeur.



Référence	Modèle	Prix en €
NOUVEAU MAGBL71B	MAGLULA Chargeuse Range BenchLoader pour chargeur 30 coups 5,56/.223 + étuis	209,00

3M

PELTOR™

3M™ PELTOR™ EEP-100 EU**Bouchons d'oreille électroniques 3M™ PELTOR™ EEP-100 EU**

Les bouchons d'oreille électroniques 3M™ PELTOR™ protègent votre audition tout en améliorant votre perception de l'environnement et vos communications dans les environnements difficiles. Les bouchons sont rechargeables via une prise USB située sur le l'étui de charge. L'étui permet également de ranger les oreillettes en toute simplicité lorsqu'elles ne sont pas utilisées. La conception compacte et légère contribue à améliorer le confort général et l'expérience de l'utilisateur, et les rend compatibles avec la plupart des équipements de sécurité individuelle

(EPI) 3M portés sur la tête, notamment les casques et les visières de sécurité.

Caractéristiques :

- Bouchons d'oreille électronique à modulation sonore
- Conception compacte et légère afin d'améliorer le confort et l'expérience utilisateur
- Les bouchons EEP-100 protègent votre audition tout en améliorant votre perception de l'environnement et permettent la communication

NOUVEAU

- Fonctionnement intuitif en un seul bouton : Marche / Arrêt / Volume
- 3 niveaux d'atténuation
- Autonomie de 16 heures
- Batterie : Lithium-ion rechargeable
- Le boîtier sert de rangement mais également de rechargement des bouchons par prise USB
- Livré avec 4 bouchons de tailles différentes
- Certifié CE
- Couleur : Vert

Résistant à l'eau
design innovant du microphone pour limiter les infiltrations d'eau.

Modulation sonore protection contre les niveaux de bruit à détonation élevés tout en amplifiant les bruits faibles environnants.

Bouton
bouton intuitif ON/OFF et conçu pour choisir entre les 3 volumes d'écoute.

Protection auditive
bouchons de protection remplaçables, disponibles en plusieurs tailles et modèles.

Connexion pour cordon
connexion pour cordon pour éviter la perte des bouchons.

Rechargeable
à connecter à la batterie intégrée dans la boîte de rangement. Autonomie jusqu'à 16h.

Design
compact et léger.

Prise de charge
les clips en acier maintiennent les bouchons quand ils rechargent

Emplacement pour cordon
rangement pratique et facile

LED indiquant l'état de charge

Rouge : en charge
Rouge clignotant : batterie vide
Jaune : chargé mais batterie faible
Jaune clignotant : non chargé, batterie très faible
Vert : batterie chargée

Port de charge USB

Joint d'étanchéité
garde la boîte étanche à l'eau et aux saletés. Produit certifié IP54 (poussières et projections d'eau)

Ref	Type	Prix en €
NOUVEAU PELEEP100	BOUCHONS 3M ANTIBRUIT ELECTRONIQUE EEP-100	279,00 €

3M™ PELTOR™ PROTAC™ HUNTER & PROTAC™ SHOOTER

Casque à modulation sonore. Pour une meilleure conscience de son environnement.

Aigüisez vos sens avec les nouveaux casques électroniques à modulation sonore 3M™ PELTOR™ Protac™ Hunter & Shooter. Amplifiez les sons environnants tout en restant protégé à tout moment des risques de dommages auditifs liés aux coups de feu.

Grâce à la technologie de modulation sonore, les bruits dangereux comme les coups de feu sont atténués instantanément avant d'atteindre l'oreille, tout en vous permettant d'écouter votre environnement en amplifiant les sons environnants. Grâce au casque 3M PELTOR ProTac Hunter, le niveau sonore des sons environnants restitués dans le casque peut être ajusté pour vous permettre d'entendre les sons faibles caractéristiques de la chasse.

Le casque 3M PELTOR ProTac Shooter possède les mêmes caractéristiques, mais offre aux tireurs sportifs un plus haut niveau d'atténuation des sons, mieux adapté aux aires de tir. L'entrée audio auxiliaire permet de connecter un téléphone afin d'entendre les notifications sonores. Les casques 3M PELTOR ProTac Hunter et 3M PELTOR ProTac Shooter sont conçus pour durer. Leurs coquilles sont compartimentées pour protéger l'électronique de l'humidité générée par la pluie ou la transpiration.



Technologie de modulation sonore pour écoute de l'environnement



Protection auditive avec entrée audio auxiliaire



Casque 3M™ PELTOR™ ProTac™ Hunter

Versions
Disponible en version serre-tête Couleur verte.

Coquilles compartimentées
Pour protéger l'électronique de l'humidité et de la sudation.

Boutons simples et faciles à utiliser avec des gants
Pour ajuster le volume et allumer/éteindre le casque.

Connecteur 3,5mm
Une entrée audio stéréo auxiliaire pour connecter un téléphone, un talkie walkie ou d'autres appareils audio (max 82dB).

Arceau en acier inoxydable
Confort et pression constante, pour un niveau de protection stable dans le temps.

Protection auditive
Les coquilles de protection auditive vous protègent dans les environnements bruyants.

Alimentation
Les 2 piles AA fournies permettent 100 heures d'utilisation. Le casque s'éteint automatiquement au bout de 4 heures sans utilisation pour préserver les piles. Vous entendrez un message pour vous prévenir que les piles sont faibles.

Coussinets et mousses remplaçables (kits d'hygiène)

Microphones à modulation sonore
Ecoute de l'environnement.



Casque 3M™ PELTOR™ ProTac™ Shooter

Ref	Type	Prix en €
PELMT13H222A	CASQUE 3M PELTOR PRO TAC III HUNTER VERT	116,00
PELMT13H223A	CASQUE 3M PELTOR PRO TAC III SHOOTER VERT	120,00
PELHY220	KIT HYGIENE PELTOR PROTAC III	15,00

3M™ PELTOR™ SPORTTAC™

Casque à modulation sonore

Le casque 3M PELTOR SportTac est une protection auditive à modulation sonore spécialement conçue pour les chasseurs et les tireurs. Grâce à la fonction modulation sonore, vous pouvez entendre les sons environnants, filtrer les fréquences indésirables et rester protégé contre les niveaux sonores élevés, comme une détonation par

exemple. Le casque 3M PELTOR SportTac amplifie les sons environnants dans les environnements calmes. Vous pouvez bien évidemment raccorder la radio de chasse directement sur la protection auditive.



- Spécialement conçu pour les chasseurs et les tireurs
- Amplification des sons ambiants jusqu'à +16dB
- Fonction souple du réglage actif du volume qui empêche la coupure abrupte du son
- Avec des coquilles extérieures remplaçables, il est facile de changer de couleur des coquilles
- Fonction de coupure automatique
- Pliable
- La durée de vie des piles est d'environ 600 heures
- Entrée audio câble J22

Fréquence (Hz)	125	250	500	1000	2000	4000	8000
Atténuation moyenne (dB)	21,1	17,9	27	26,8	30,5	38,3	36,4
Écart type (dB)	4,3	3,1	3,8	3	3	3,7	5,4
Atténuation supposée (dB)	7,8	14,8	23,2	23,8	27,5	34,6	31

SNR=26 db H=29 db M=23 db L=16 db

Chasse



MT16H210F-478-GN

Tir sportif



MT16H210F-478-RD

Kits d'hygiène SportTac™



HY21



HY68



HY79

Référence	Description	Modèle	Poids (gr)	Prix en €
PELMT16H210F-478-GN	Casque SPORT TAC Chasse (coques vertes et oranges fournies)	Serre-tête pliable	318	159,00
PELMT16H210F-478-RD	casque SPORT TAC Shooter (coques rouges et noires fournies)	Serre-tête pliable	318	159,00
Pour casque antibruit				
PELHY21	Kit hygiène pour 3M™ PELTOR™ SportTac™			17,00

3M™ PELTOR™ BULL'S EYE™

Bull's Eye I

Le casque antibruit 3M PELTOR Bull's Eye I a été conçu avec l'aide de tireurs sportifs de renommée mondiale pour mettre au point une protection auditive adaptée à tous types de tireurs. Par exemple, le bord inférieur biseauté de la coquille facilite l'épaulement de l'arme. De plus, la protection auditive a une atténuation suffisante qui convient la plupart des situations.

Le confort d'une protection auditive est important car on doit la porter lorsque l'on est soumis au bruit et elle ne doit pas déranger la concentration lors des tirs. C'est pourquoi le casque 3M PELTOR Bull's Eye I est doté de larges et confortables anneaux d'étanchéité remplis d'une combinaison de liquide et de mousse pour une atténuation optimale et une faible pression sur les oreilles. Cette version de casque avec serre-tête pliable permet un rangement facile.

Le casque 3M PELTOR Bull's Eye I est disponible en rouge, vert et noir. Poids : 190 g.

Bull's Eye II

Le casque antibruit 3M PELTOR Bull's Eye II est une protection auditive pour les environnements sonores très bruyants. Il reste confortable, même en cas de port prolongé.

Disponible en rouge, vert et noir. Poids : 230 g.

Bull's Eye III

Le casque antibruit 3M PELTOR Bull's Eye III est une protection auditive conçue pour les environnements extrêmement bruyants ou dans une situation dans laquelle la concentration peut être perturbée par le bruit. Il est très confortable même en cas de port prolongé.

Disponible en vert et noir. Poids : 285 g

Kit d'hygiène Bull's Eye III™



HY54

3M Peltor™ KID

Le casque antibruit 3M PELTOR Kid est une protection auditive spécialement conçue pour les enfants. Les enfants ont une ouïe très sensible et il est très compliqué de trouver une protection auditive adaptée à leur petite tête.

Disponible en rose et vert fluo. Poids : 180 g.

Référence	Modèle	Prix en €
PELH510AK442GB	CASQUE 3M PELTOR KID VERT	28,00
PELH510AK442RE	CASQUE 3M PELTOR KID ROSE	28,00
PELH515FB516GN	CASQUE 3M PELTOR BULL'S EYE I VERT	31,00
PELH515FB516RD	CASQUE 3M PELTOR BULL'S EYE I ROUGE	32,00
PELH515FB516SV	CASQUE 3M PELTOR BULL'S EYE I NOIR	32,00
PELH520F440GN	CASQUE 3M PELTOR BULL'S EYE II VERT	48,00
PELH520F440RD	CASQUE 3M PELTOR BULL'S EYE II ROUGE	40,00
PELH520F440SV	CASQUE 3M PELTOR BULL'S EYE II NOIR	40,00
PELH540A411SV	CASQUE 3M PELTOR BULL'S OPTIUM III NOIR	36,00
PELH540A441GN	CASQUE 3M PELTOR BULL'S EYE III VERT	37,00
PELHY51	KIT HYGIENE PELTOR BULL'S EYE I	13,00
PELHY52	KIT HYGIENE PELTOR BULL'S EYE II	13,00
PELHY52GN	KIT HYGIENE PELTOR BULL'S EYE II VERT	12,00
PELHY54	KIT HYGIENE PELTOR BULL'S EYE III	15,00
PELHY54GN	KIT HYGIENE PELTOR BULL'S EYE III VERT	13,00



Couleur



Couleur



Couleur



Couleur



Couleur



Couleur



Couleur



Couleur



Couleur



Couleur



Couleur



Bull's Eye I



Bull's Eye II



Bull's Eye III



3M Peltor™ KID



DÖRR

Pièges-photo Dörr ayez toujours un œil sur votre territoire

Les pièges-photo Dörr destinés à la surveillance de la faune ou de sites privés, sont basés sur un capteur numérique déclenché automatiquement par un détecteur de mouvements et sont capables de prendre photos ou vidéos à l'endroit où ils sont installés. Vous pouvez soit récupérer les données sur la carte SD de l'appareil sur

place, soit les recevoir de manière instantanée sur votre smartphone ou via un cloud et l'application DÖRR. Faites votre choix parmi les différents modèles adaptés à votre budget et votre utilisation.

SNAPSHOT CLOUD 4G

Le DÖRR Snapshot Cloud 4G envoie les images enregistrées via la connexion 4G directement sur un cloud. Accédez à vos photos dans le monde entier avec l'application DÖRR Cloud ou via notre site Web DÖRR. Modifiez ensuite les paramètres les plus importants en ligne avec l'application DÖRR, par exemple : multi-phase, temporisation ou minuterie. Rendez vos photos disponibles pour les autres chasseurs avec la fonction de partage.

- Réception des photos et contrôle de l'appareil à distance via l'application DÖRR
- Photo, vidéo (Full HD) 59 secondes max avec audio
- 57 Leds noires
- Distance de détection : 20 mètres
- Temps de déclenchement : 0,35 secondes
- Résolution d'image jusqu'à 12 MP
- Images couleur haute résolution en journée, noir et blanc la nuit
- Protection par mot de passe
- Ecran couleur
- Affiche la date, l'heure, la température et l'état de la batterie sur chaque image
- Prise DC 5-12V pour batterie externe optionnelle
- 32 giga de capacité de carte mémoire
- Fonctionne avec 4 ou 8 piles (non fournies)
- Dimensions (mm): 1.98 x H.128 x P.75

NOUVEAU

**RECEVEZ VOS PHOTOS
ET CONTROLEZ VOTRE
APPAREIL EN DIRECT**



389,00 €



Application DÖRR



N°. d'article	Désignation	Prix en €
DR204440	Piège photo SnapShot Cloud 4G	389,00

PIEGE PHOTO BLACK LEDS 12M PIXELS

Caméra de surveillance camouflée : enregistre photos, vidéos et son de jour comme de nuit. Un grand nombre de leds noires invisibles donnant une résolution jusqu'à 12 MP garantit une qualité d'image sans précédent.

- Photo, video (Full HD) 59 secondes max avec audio
- 40 Leds noires
- Distance de détection : 15 mètres
- Temps de déclenchement : 0,9 secondes
- Résolution d'image jusqu'à 12 MP
- Images couleur haute résolution en journée, noir et blanc la nuit
- Protection par mot de passe
- Ecran couleur
- Affiche la date, l'heure, la température et l'état de la batterie sur chaque image
- Prise DC 5-12V pour batterie externe optionnelle
- 32 giga de capacité de carte mémoire
- Fonctionne avec 4 ou 8 piles (non fournies)
- Dimensions (mm): l.98 x H.128 x P.75

PHOTOS ET VIDEOS
EN HD
AVEC
SON

RÉSOLUTION
12 MEGA
PIXELS

DÉCLENCHEMENT
EN
0,9 SEC



N°. d'article	Désignation	Prix en €
DR204505	Piège photo SnapShot led noires 12MP HD camouflage	179,00

179,00 €

PIEGE PHOTO BLACK LEDS 8 MPIXELS

Cette caméra de surveillance infrarouge offre toutes les fonctions essentielles pour une surveillance fiable et à un prix raisonnable. Elle est livrée dans un boîtier résistant aux intempéries. Manipulation simple dans les menus en anglais ou en allemand. Elle dispose de 40 LED invisibles pour un éclairage jusqu'à 15 m. Images couleur de jour et noir et blanc de nuit.

- Photo, video 59 secondes max
- 40 Leds noires
- Distance de détection : 15 mètres
- Temps de déclenchement : 0,9 secondes
- Résolution d'image jusqu'à 8MP
- Images couleur haute résolution en journée, noir et blanc la nuit
- Ecran avec menu en anglais ou allemand
- Affiche la date, l'heure, la température et l'état de la batterie sur chaque image
- Prise DC 5-12V pour batterie externe optionnelle
- 32 giga max just de capacité de carte mémoire
- Fonctionne avec 4 ou 8 piles (non fournies)
- Dimensions (mm): l.100 x H.125 x P.70

ÉCLAIRAGE
40 LEDS
NOIRES

RÉSOLUTION
8 MEGA
PIXELS

DÉCLENCHEMENT
EN
0,9 SEC



N°. d'article	Désignation	Prix en €
DR204474	Piège photo SnapShot led noires 8MP	149,00

149,00 €

PIEGE PHOTO 5M PIXELS

La fonctionnalité et la qualité au meilleur prix ! Les caméras de surveillance SnapShot Limited 5.0S IR offrent toutes les fonctionnalités et caractéristiques pratiques nécessaires pour une surveillance discrète et fiable de jour comme de nuit : boîtier IP54 compact et étanche, faible consommation d'énergie, configuration facile avec navigation par menu (multilingue), version « Black » avec flash infrarouge absolument invisible.

- Temps de déclenchement de seulement 0,9 seconde
- Fonctions : photo, vidéo, rafale et minuterie
- Résolution vidéo 640 x 480 pixels
- Résolution photo: 5 MP
- Portée du flash: 20 m
- Champ de détection 20m / 52 °
- Connexion 6 V DC en option pour batterie externe
- Alimentation: 8 piles LR6, à commander séparément
- Carte mémoire SD / SDHC max. 32 Go
- Sangle de fixation incluse

N°. d'article	Désignation	Prix en €
DR204469	Piège photo SnapShot led noires 5.0 S	99,00

99,00 €



ACCESSOIRES



TIGE DE FIXATION



ADAPTEUR ORIENTABLE
POUR CAMÉRA



BOITIER ANTIVOL MÉTAL GH-4
POUR SNAPSHOT CLOUD 4G



BOITIER ANTIVOL
MÉTAL GH-2



VIS DE FIXATION SUR TRONC D'ARBRE

N°. d'article	Désignation	Prix en €
DRFIXCAM	Adaptateur orientable pour caméra (vis + boule pivot)	16,20
DR204490	TIGE FIXATION POUR DÖRR PIEGE PHOTOS SNAPSHOT MULTI CAMO	16,00
DR204465	VIS DE FIXATION SUR TRONC D'ARBRE	14,00
DR204463	Boitier antivol métal GH-4 pour Snapshot Cloud 4G	69,00

OPTIQUES DÖRR

LUNETTES DE TIR

Les lunettes de tir Milan XP sont conçues pour une utilisation universelle dans les sports de chasse et de tir. Elles assurent une reproduction d'image exceptionnelle avec des contrastes riches, même à l'aube ou par faible visibilité. Les réticules sont tous au

deuxième plan focal. Le point rouge est éclairé via 7 niveaux d'intensité, avec une mise hors tension automatique après 2 h de non utilisation. Les lunettes sont traitées antibuée grâce au remplissage d'azote. Elles sont étanches selon la classe de protection IPX 7 (1 m / 30 min).

- ANTIBUÉE PURGÉE À L'AZOTE
- ÉTANCHE IPX 7
- EXTINCTION AUTOMATIQUE DU RÉTICULE
- OPTIQUES TRAITÉES MULTI-COUCHES

NOUVEAU

LUNETTE DE TIR MILAN XP 4i 1-6 X 24

Conçue pour la chasse en battue
Compacte et légère
Champ de vision de 39,8 m à 100 m

499,00 €



LUNETTE DE TIR MILAN XP 4i 2-12 X 42

Conçue pour la chasse à l'approche et l'affût
Réticule illuminé pour une vision optimum
coefficient de 6

529,00 €



LUNETTE DE TIR MILAN XP 4i 3-15X50

Conçue pour la chasse à l'approche et l'affût
Objectif de 50mm laissant passer un maximum de lumière
Couleur anti-reflets

549,00 €



LUNETTE DE TIR MILAN XP MDI 3-15X50

Conçue pour le tir moyenne et longue distance
Réticule Mil Dot illuminé pour une précision extrême
Coefficient de zoom 5 idéal pour le TLD

549,00 €



LUNETTE DE TIR MILAN XP 4i 3-18 X 56

Conçue pour la chasse à l'affût
Objectif de 56mm laissant passer le maximum de lumière
Coefficient de zoom 6 pour une plage de grossissement extrême

599,00 €



- Source d'énergie: 1x pile CR-2032 (incluse)
- Fourni avec bouchons oculaires et objectifs et chiffon de nettoyage en microfibre.

	Milan XP 4i 1-6 x 24	Milan XP 4i 2-12 X 42	Milan XP 4i 3-15x50	Milan XP Mdi 3-15x50	Milan XP 4i 3-18 x 56
Grossissement	1 - 6 x	2 - 12 x	3 - 15 x	3 - 15 x	3 - 18 x
Diamètre de l'objectif	24 mm	42 mm	50 mm	50 mm	56 mm
Indice crépusculaire	4,9 - 12	9,17 - 22,45	12,25 - 27,39	12,25 - 27,39	12,96 - 31,75
Champ de vision à 100 mètres	39,8 - 6,8m	20,1 - 3,5m	12,8 - 2,8m	12,8 - 2,8m	13,3 - 2,3m
Pupille de sortie	9,6 - 4 mm	24,7 - 4,2mm	16,6 - 3,3mm	16,6 - 3,3mm	11,3 - 3,11mm
Dégagement oculaire	95 mm	86 mm	100 mm	100 mm	90 mm
Réticule	4A light Dot	4A light Dot	4A light Dot	4A light Mil Dot	4A light Dot
Position du réticule			second plan focal		
Ajustement du réticule			1 Clic = 1/4 Moa		
Ajustement du réticule en mm			1 Clic = 7,3mm à 100 mètres		
Utilisation	chasse en battue	chasse en approche et affut	chasse en approche et affut	tir moyenne et longue distance	chasse en affut
Illumination du réticule	red dot	red dot	red dot	red cross	red dot
Diamètre du tube	30 mm	30 mm	30 mm	30 mm	30 mm
Longueur en cm	28,2	32,6	36,3	36,3	36,3
Poids en grammes	499	588	704	704	761
Numéro d'article	DR900500	DR900501	DR900502	DR900503	DR 900504
prix en €	499,00	529,00	549,00	549,00	599,00

JUMELLES

Les jumelles WildView, sont idéales, confortables et reposantes. Excellente prise en mains ainsi vous pouvez effectuer la mise au point rapidement et silencieusement. Des caractéristiques optiques remarquables comme les prismes BAK-4 et les traitements multicouches complexes pour toutes les pièces optiques. La compensation dioptrique et les œilletons rotatifs fonctionnels, facilitent l'utilisation des jumelles pour les porteurs de lunettes. Pratique : les jumelles WildView sont protégées contre la condensation interne

de -25°C à +40°C et parfaitement étanches. Tous les modèles ont un pas de vis permettant la fixation sur un trépied et sont livrés de série avec une sacoche en nylon et une sangle de transport. 5 ans de garantie

- RÉSISTANTES DE -10 à +55°C
- OPTIQUES TRAITÉES MULTI-COUCHES
- TRAITEMENT ANTI-BUÉE AU NITROGEN



Wildview 8x42 - 10 X42



Wildview XT 8x50 - 12 X50



Wildview 8x56 - 12 X56



Signal XP 8X42 - 10X42

N° d'article	Désignation	couleur	grossissement	diamètre objectif	indice crépusculaire	pupille de sortie	champ vision à 1000 m	distance mise au point	poids en gr	dimensions en cm	prix en € TTC
DR533437	Jumelles WildView 8x42 en toit, verte	vert	8	42	18,3	5,2	129	2 m	600	13,5 x 12,4 x 5,2	179,00
DR533439	Jumelles WildView 10x42 en toit, verte	vert	10	42	20,4	4,1	101	2 m	600	13,5 x 12,4 x 5,2	189,00
DR533422	Jumelles WildView XT 8x50 en toit	noir	8	50	20	6,4	114	2,5 m	840	14 x 16,5 x 6	259,00
DR533423	Jumelles WildView XT 10x50 en toit	noir	10	50	22,5	4,9	107	2,5 m	840	14 x 16,5 x 6	259,00
DR533440	Jumelles WildView 8x56 en toit, verte	vert	8	56	21,2	7	107	3 m	1080	17,2 x 14,8 x 6,4	299,00
DR533442	Jumelles WildView 12x56 en toit, verte	vert	12	56	25,9	4,7	96	3 m	1080	17,2 x 14,8 x 6,4	299,00
DR533445	Jumelles SIGNAL XP 8x42 en toit, orange	orange	8	42	18,3	5,28	123	2,5 m	665	17 x 13 x 5,3	249,00
DR533446	Jumelles SIGNAL XP 10x42 en toit, orange	orange	10	42	20,5	4,24	109	3 m	665	17 x 13 x 5,3	249,00

LONGUES VUES

Toutes les longues vues DÖRR ont des optiques traitées multicouches garantissant une luminosité maximum. L'angle à 45 degrés permet une observation confortable. Chaque longue vue est livrée avec un trépied et une sacoche de rangement.

119,00 €



Longue vue Kauz 10-30x50 avec petit trépied

169,00 €



Longue vue Kauz 10-36x56 avec petit trépied

239,00 €



Longue vue Luchs 20-60x80 avec petit trépied

N° d'article	Désignation	couleur	grossissement	diamètre objectif en mm	indice crépusculaire	pupille de sortie en mm	champ vision à 1000 m	distance mise au point	poids en gr	dimensions en cm	prix en € TTC
DR538245	Longue vue Kauz 10-30x50 avec petit trépied	vert	de 10 jusqu'à 30	50	22,4	5	56	8 mètres	420	22,5 x 12,5 x 6,5	119,00
DR538246	Longue vue Kauz 10-36x56 avec petit trépied	vert	de 10 jusqu'à 36	60	26,8	3,7	37	7 mètres	770	30 x 16 x 8	169,00
DR538106	Longue vue Luchs 20-60x80 avec petit trépied	noir	de 20 jusqu'à 60	80	40	4	33	10 mètres	1195	43,8 x 16 x 9,5	239,00

TELEMETRE

NOUVEAU

Télémetre laser compact avec batterie rechargeable intégrée fonctionnant au lithium polymère. Utilisation facile pour une mesure de distance rapide et précise jusqu'à 800 m. L'écran LCD dans la lentille oculaire fournit la lecture des mesures et informe sur la capacité de la batterie. Le grossissement 6x et le traitement multicouches

des lentilles vous permettront d'identifier précisément votre cible. L'ocillon rétractable permet aux porteurs de lunettes d'observer sans effort. Ce télémetre est adaptable sur trépied. Fourni avec un câble de chargement USB, une dragonne, un chiffon de nettoyage et un étui.

199,00 €



	DJE 800LI
Distance de mesure	3 à 800 mètres
précision de mesure	au mètre près
temps de prise de mesure	0,3 seconde
unités de mesure	yards et mètres
type de laser	905 nm
monoculaire	6 x 24 mm
traitement optique	multi couches
champ de vision à 1000 mètres	126 mètres
indice crépusculaire	12
pupille de sortie	3,8 mm
dégagement oculaire	16 mm
Type de batterie	Lithium Polymere 3,7V 650 mAH
durée d'utilisation	150 heures
résistant aux températures de	- 10 à + 60°C
dimensions	11 X 7,5 x 4 cm
poids	186 grammes
N° d'article	DR900421
Prix en €	199,00

BATTERIE
RECHARGEABLEMESURES JUSQU'À
800
MÈTRES

CASQUE ÉLECTRONIQUE E-SLIM GS-23

- Réduction du bruit de 23 dB
- Temps de réaction : 0,02 s
- Améliore le bruit ambiant jusqu'à 9x
- Deux puissants microphones stéréo omnidirectionnels
- Enceintes HD dynamiques pour un son clair et naturel
- Prise d'entrée audio pour la connexion de périphériques externes
- Coques anti-salissures et bandeau confortable
- Poids: env. 325g



119,00 €

N° d'article	Désignation	Prix en €
DR204423	Casque électronique E-Slim GS-23	119,00

LAMPE DE TRAVAIL MULTIFONCTIONNELLE VARIO XL 130 LED

La lampe de travail multifonctionnelle est livrée dans un boîtier en aluminium robuste. Elle est idéale pour les ateliers, le camping, la chasse et autres activités de plein air.

- Pincés caoutchoutés rotatifs à 360 ° extensible de 1,27 m à 1,67 m
- Lumière supplémentaire amovible avec des aimants
- Luminosité réglable sur 2 niveaux: 100% ou 30%
- Fonctionnement sans fil avec piles Li-Ion incorporées, rechargeable via l'adaptateur secteur fourni
- Résistance aux impacts jusqu'à 1 m de hauteur de chute
- Dimensions 130 x 13 x 7,5 cm
- Poids 1790 g



LAMPE LED ANTI-MOUSTIQUE MX-9

La lampe de camping anti-moustiques convient à une utilisation en intérieur et en extérieur. Elle fournit l'éclairage idéal pour vos activités de plein air. La lumière UV anti-moustiques supplémentaire attire les moustiques et les insectes et les élimine rapidement et de manière fiable. Boîtier robuste avec utilisateur en caoutchouc.

FONCTION LAMPE CAMPING

- 3 LED avec 1 W chacune
- Illumination en 3 étapes: 100/50/20%
- Durée de fonctionnement/ env. 4/10/24 h

FONCTION LUMIÈRE UV ANTI-MOUSTIQUE

- 3 LED ultraviolettes chacune avec 0,06 W
- Durée de fonctionnement: env. 30 h



LAMPE LED BI-350 OUTDOOR BICOULEUR (ROUGE/BLANC)

La lampe de camping Bi-1350 de DÖRR est une lanterne d'extérieur à LED extensible et multifonctionnelle. Elle sert de lampe de poche, de lumière pour le camping et de voyant lumineux. La lumière rouge est également une source de lumière optimale pour la pêche et pour les activités de plein air quelles que soient les conditions météorologiques.

Caractéristiques Techniques:

- Fonction clignotant
- Aimant sur la base de la lanterne pour fixation sur surfaces métalliques
- Design compact et peu encombrant
- Portée jusqu'à 45 mètres
- Durée de vie environ 100 000 heures
- Dimensions environ Ø 45 mm, hauteur: 90-135 mm
- Poids environ 156 g avec les piles fournies
- Source d'alimentation 3x piles AA (incluses)



N° d'article	Désignation	Prix en €
DR980495	DÖRR LAMPE LED ANTI-MOUSTIQUE MX-9 JAUNE	31,90
DR980496	DÖRR LAMPE LED ANTI-MOUSTIQUE MX-9 NOIRE	31,90
DR980546	DÖRR LAMPE LED BI-350 OUTDOOR BICOLOR (ROUGE/BLANC)	19,90
DR980379	DÖRR LAMPE LED VARIO XL 130 MULTIFONCTION OUTDOOR	189,00



SET DE NETTOYAGE POUR MODÉRATEUR DE SON FLUNA

NOUVEAU



24,90 €

L'ensemble convient à tous les silencieux jusqu'à 60 mm de diamètre. Le nettoyant pour modérateur de son est suffisant pour deux applications. Le nettoyant pour modérateur de son Fluna est un nettoyant et

dégraissant spécial pour le nettoyage automatique de tous les types de modérateur de son. Il nettoie automatiquement les surfaces métalliques des résidus de poudre et des résidus de combustion.

Le set de nettoyage pour modérateur de son :

- 1x nettoyant modérateur de son Fluna 250 ml
- 1x chiffon en microfibre
- 1x conteneur pour le nettoyage et le stockage

Les caractéristiques :

- Nettoie automatiquement les résidus et dégraisse en même temps
- Facile à utiliser
- Très bonne compatibilité avec les matériaux

N° d'article	Designation	Prix en €
FLUGSDROSET4	Set de nettoyage pour modérateur de son	24,90

PRODUITS DE REVÊTEMENT



Guncoating Liquid

Guncoating Aerosol

Fluna Gun Coating est un revêtement céramique de haute performance pour toutes sortes d'armes à feu et couteaux. Fluna GunCoating possède des propriétés exceptionnelles de lubrification et produit un film protecteur invisible et sec sur la surface traitée: Les substances de base de la formule s'unissent avec la surface précédemment traitée et protègent l'arme de la corrosion pendant longtemps - les structures en céramique fournissent un éclat durable.

La fonctionnalité des armes reste également intacte en cas de très basses températures et la précision de tir est augmentée. Fluna GunCoating fonctionne sur le métal et le plastique. Il est efficace dès la première application même sur des armes plus anciennes



Spray Primaire pour application anti-buée

Spray Anti-buée

Mousse spéciale pour nettoyage des surfaces vitrées 100 ml

N° d'article	Designation	Prix en €
FLUGC100	Guncoating Aerosol 100 ml carton de 12	13,90
FLUGC300	Guncoating Aerosol 300 ml carton de 12	21,90
FLUGC100F	Guncoating Liquid 100 ml carton de 20	13,90
FLUGC50F	Guncoating Liquid 50 ml carton de 12	9,90

PRODUITS D'ENTRETIEN



Pâte de nettoyage pour canon haute performance 50 ml

Dégraissant spécial & nettoyage à froid 100 ml

Liqueur de bronzage à froid



Spray Nano imperméabilisant pour tissu et cuir

Fluna Nano Textil est un produit hautement efficace et prêt à l'emploi pour imperméabiliser tissu et cuir contre l'eau et l'huile. Le produit forme un mince film de surface presque invisible autour de la fibre. L'effet du produit réduit significativement la capacité d'absorption du tissu. De plus, il protège aussi de la poussière et des salissures courantes.



N° d'article	Designation	Prix en €
FLUGBL50	Liqueur de bronzage à froid 50 ml carton de 12	13,90
FLUGCL50	Pâte de nettoyage pour canon 50 ml carton de 12	22,90
FLUGDR100	Dégraissant spécial & nettoyage à froid carton de 12	9,90
FLUNANO300	Nano Spray imperméabilisant pour textile carton de 12	12,90

LES SETS FLUNA TEC



Set de revêtement et de nettoyage pour canon complet

- 1x Dégraissant spécial & nettoyage à froid 100 ml
- 1x Pâte de nettoyage pour canon haute performance 50 ml
- 1x Guncoating Aerosol 100 ml
- 1x Serviette en microfibre

Set de revêtement et de nettoyage pour canon basique

- 1x Dégraissant spécial & nettoyage à froid 100 ml
- 1x Guncoating Aerosol 100 ml
- 1x Serviette en microfibre

Set traitement de surface vitrée

- 1x Spray Primaire pour application anti-buée, deperlent I 50 ml
- 1x Spray Anti-buée 50 ml
- 1x Mousse spéciale pour nettoyage des surfaces vitrées 100 ml
- 1x serviette en microfibre

N° d'article	Designation	Prix en €
FLUSET1	Set de revêtement et de nettoyage pour canon complet	44,90
FLUSET2	Set de revêtement et de nettoyage pour canon basique	25,90
FLUSET3	Set traitement de surface vitrée	39,90





NOUVEAU



ENERGY HUNTING

ENERGY HUNTING est une marque de batteries de chasse. Nos batteries ont été développées pour répondre exactement aux besoins spécifiques des chasseurs pour leurs optiques, talkies-walkies, des caméras de surveillance et autres accessoires qui consomment beaucoup d'énergie. Nous nous sommes tournés vers notre équipe d'ingénieurs pour vous apporter les batteries les plus avancées. Vous pourrez trouver nos batteries dans toutes les armureries et magasins spécialisés du monde de la chasse. Les batteries ENERGY HUNTING sont un bien de consommation plebiscité par les chasseurs.

BATTERIES LITHIUM

Les batteries Energy Hunting Lithium ont été développées pour fournir une performance optimale et durable pour vos équipements de chasse. Des batteries si fiables que vous pouvez compter sur elles pour votre passion. Elles sont toujours puissantes et un partenaire idéal.



Référence	Modèle	Voltage	Type	Batteries par paquet	Autre nom	Contour	Dimension	Diamètre	Prix en €
ENHEHFCR123X1	CR123	3V	Xtra Lithium	1	CR123, CR123A, DL123, EL123AP, CR-123, CR17345, DL123A	Cylindrique	34,5mm	16,8mm	4,00
ENHEHGC2X1	CR2	3V	Xtra Lithium	1	CR2/3AA, CR 2/3 AA, CR 2/3AA, CR2/3 AA, CR-2/3-AA, CR14335, CR14335SE, CR14335BL, Varta 6237, ECR2/3AA, BR2/3AA, BR 2/3 AA, BR 2/3AA, BR2/3 AA,	Cylindrique	33,5mm	14,75mm	3,00
ENHEHICR2016X2	CR2016	3V	Xtra Lithium	2	CR2016, DL2016, BATLI07	Bouton	1,6mm	20mm	4,00
ENHEHICR2032X2	CR2032	3V	Xtra Lithium	2	CR2032, DL2032, RFA-35-11, CR-2032	Bouton	3,2mm	20mm	3,00
ENHEHICR1632X2	CR1632	3V	Xtra Lithium	2	1632, DL1632, BR1632, KL1632, L1632, ECR1632, KCR1632, E-CR1632, KECR1632	Bouton	3,2mm	16mm	4,00
ENHEHICR2354X2	CR2354	3V	Xtra Lithium	2	CR2354, CR-2354	Bouton	5,4mm	30mm	4,00
ENHEHICR2430X2	CR2430	3V	Xtra Lithium	2	CR2430, DL2430, BATLI08	Bouton	3mm	24,5mm	3,00



Référence	Modèle	Prix en €
ENHCR123RPACK	ENERGY HUNTING PACK 2 PILES CR123A RECHARGEABLES AVEC CHARGEUR	32,00

BATTERIES ALKALINE

Les batteries Energy Hunting offrent des performances puissantes et constantes qui vous permettent de chasser en toute tranquillité avec la garantie de ne pas manquer d'énergie lors de votre action de chasse. La génération de batteries ALKALINE X-tra est exactement ce dont vous avez besoin pour être certain d'avoir une longue durée de vie pour vos appareils électriques.



ALKALINE 6LR61 9V ALKALINE LR20 ALKALINE AA 4 ALKALINE AAA 4 ALKALINE LR44

Référence	Modèle	Voltage	Type	Batteries par paquet	Autre nom	Contour	Dimension	Diamètre	Prix en €
ENHEHMLR44X3	LR44	1,5V	Xtra Alkaline	3	V13GA, A76, AG13, L1154, A357, LR1154, PX675, PX675A, G13A, G13-A, 357A	Bouton	5,4mm	11,6mm	3,00
ENHEHCLR20X2	LR20	1,5V	Xtra Alkaline	2	LR20, R20, D, MN1300, AM1, E95	Cylindrique	61,6mm	34,2mm	7,00
ENHEHDAAX4	AA	1,5V	Xtra Alkaline	4	LR6, FR6, LR06, R6, R06, FR06	Cylindrique	50,5mm	14,5mm	4,50
ENHEHEAAX4	AAA	1,5V	Xtra Alkaline	4	LR03, LR3, R3, AAA, MN2400, AM4, E92, UM4	Cylindrique	44,5mm	10,5mm	4,00



SILVER OXYDE 4SR44



HEAVY DUTY 4R25

Référence	Modèle	Voltage	Type	Batteries par paquet	Autre nom	Contour	Dimension	Diamètre	Prix en €
ENHEHA4R25	4SR25	6V	Heavy Duty	1	4R25, ECOLI, 1209	Cylindrique	16mm	116 x 66 x 66 mm	7,90

RWS RENOUVELLE L'OPÉRATION

« LA CHASSE AU SENS PROPRE »

POUR LUTTER CONTRE LA MALADIE DE LYME



SINCE 1886

MONTRONS QUE NOTRE COMMUNAUTÉ EST AU SERVICE DE LA NATURE

L'opération «RWS LA CHASSE AU SENS PROPRE » a pour but de collecter les douilles usagées de munitions rayées et de les recycler afin de générer des fonds qui seront utilisés pour lutter contre la maladie de LYME qui touche directement le monde de la chasse. Une action des chasseurs pour les chasseurs.

Pour ce faire, RWS a confectionné un carton de collecte qui sera envoyé à partir du mois d'avril à tous les armuriers participants à l'opération. Une fois le carton rempli de douilles usagées, l'armurier pourra retourner le car-

ton à la société RUAG Ammotec qui elle prendra en charge le coût du retour. Ensuite, les douilles seront vendues à une société de recyclage et les bénéfices de cette opération seront reversés pour lutter contre la maladie de LYME. Un bienfait écologique qui favorise aussi le quotidien du chasseur.

Chasseurs, armuriers, médias et industriels du secteur, nous sommes tous les ambassadeurs de notre communauté. Dans un monde où la chasse est souvent remise en question, à nous de montrer notre attachement à la nature et les bienfaits de notre activité.

LE PRINCIPE DE COLLECTE



Tous nos produits sont disponibles en magasins spécialisés.

Selon la législation française relative aux armes, l'acquisition de nombreux produits présentés dans ce catalogue est soumise à autorisation ou à présentation d'une licence de tir ou d'un permis de chasser validé.

Sous réserve de modifications techniques appliquées sans préavis aux produits présentés.

Tous les prix indiqués dans ce catalogue sont des prix recommandés par le fabricant, TVA 20,0% incluse (date d'effet juin 2019).

Sous réserve d'erreurs de rédaction et d'impression. Reproduction autorisée uniquement avec l'accord écrit de la société RUAG Ammotec GmbH.

APRÈS LES PILES ET LES BOUCHONS, POURQUOI PAS LES DOUILLES ?...

Qu'est-ce que la Maladie de LYME?

La maladie de Lyme est une maladie infectieuse transmise par piqûre de tique. Cette maladie peut toucher les animaux et les hommes. Les chasseurs y sont très sensibles car leurs chiens et eux-mêmes y sont souvent exposés. Elle peut engendrer de graves problèmes articulaires, neurologiques, cardiaques, digestifs, cutanés.

A qui seront reversés les dons ?

À IFL (International Fund for Research on Lyme disease). IFL est une structure indépendante et bénévole dont l'objectif est de collecter des fonds destinés à financer la recherche contre la maladie de Lyme. IFL est né avec le soutien du District ROTARY 1680.



RWS est partenaire officiel de



Supporter de la fédération française de tir



la fédération suisse de tir



l'équipe allemande de tir DSB



la fédération hongroise de tir



la fédération des chasseurs professionnels allemands

Tampon d'armurier

231 72 71 Valeur: 5,00 €



RUAG Ammotec France
47, Avenue des Genottes, BP 78307 Cergy,
95803 Cergy Pontoise Cedex, France